

คู่มือการใช้งาน และคู่มือการติดตั้ง

รุ่น: Hafele SEVEN

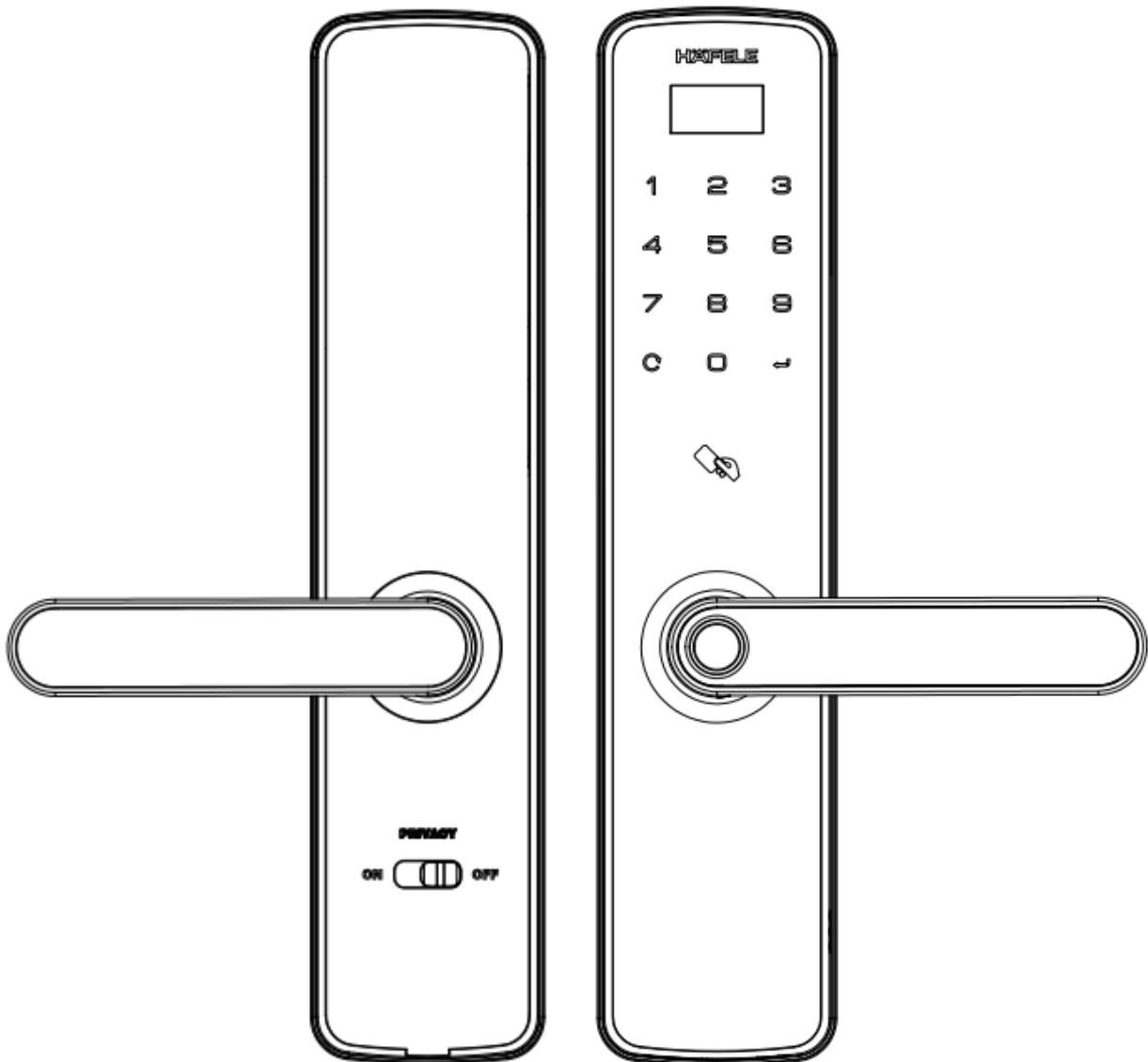

ข้อสงวนสิทธิ์: เนื้อหาของคู่มือผู้ใช้นี้ อาจมีการเปลี่ยนแปลง โดยไม่ต้องแจ้งให้ผู้ใช้ทราบล่วงหน้า เพื่อปรับปรุงประสิทธิภาพของผลิตภัณฑ์

สารบัญ

1 ข้อมูลพื้นฐาน	หน้า
1.1 ข้อควรระวังในการใช้งานอุปกรณ์	4
1.2 ข้อมูลผลิตภัณฑ์	4
1.3 ฟังก์ชันเพิ่มเติม	5
1.4 ภาพรวมสินค้า	6
2 คู่มือการติดตั้งสินค้า	หน้า
2.1 ส่วนประกอบของสินค้า	7
2.2 คู่มือแนะนำการใช้งานชุดติดตั้ง	8
2.3 ขั้นตอนการติดตั้ง	9-10
3 การตั้งค่า	หน้า
3.1 ตารางเมนูการตั้งค่า	11
3.2 การตั้งค่าครั้งแรก หรือการลงทะเบียนข้อมูลแอดมิน	12
3.3 การเพิ่มข้อมูลผู้ใช้งานทั่วไป	12
3.4 การลบข้อมูลผู้ใช้งานทั่วไปทั้งหมด	13
3.5 การตั้งค่าระบบ	13
3.6 การตั้งค่าเครือข่าย	14
3.7 การเพิ่มข้อมูลแอดมินและผู้ใช้งานทั่วไปผ่านแอปพลิเคชัน	15
3.8 การลบข้อมูลผู้ใช้งานผ่านแอปพลิเคชัน	15

สารบัญ

4 วิธีการใช้งาน	หน้า
4.1 รายละเอียดตัวเครื่องด้านนอก	16
4.2 ความหมายของไฟแสดงสถานะ	16
4.3 รายละเอียดตัวเครื่องด้านใน	17
4.4 วิธีการล็อก / ปลดล็อกประตู	17
4.5 โหมดความเป็นส่วนตัว	18
4.6 โหมดทางผ่าน (ปลดล็อกได้ตลอดเวลา)	18
4.7 การใช้งานแอปพลิเคชัน โดยการเชื่อมต่อผ่านบลูทูธ	19
4.8 แอปพลิเคชัน Hafele Smart Living	19
4.9 การใช้งานแอปพลิเคชัน Hafele Smart Living	20-22
5 วิธีการใช้งานเพิ่มเติม	หน้า
5.1 การจ่ายไฟฉุกเฉินในกรณีแบตเตอรี่หมด	23
5.2 คำแนะนำในการเปลี่ยนแบตเตอรี่	23
5.3 การรีเซ็ตกลับไปค่าเริ่มต้นจากโรงงาน	24
5.4 การแก้ไขปัญหาเบื้องต้น	25

1. ข้อมูลที่ควรศึกษาก่อนเริ่มใช้งาน

1.1 ข้อควรระวังในการใช้งานอุปกรณ์

1. กรุณาอ่านและทำความเข้าใจคำแนะนำตามคู่มือทั้งหมดก่อนการใช้งาน
2. กรุณาติดตั้งสินค้าให้ห่างไกลจากพื้นที่ที่อาจถูกน้ำฝน หรือ โคนแสงแดดโดยตรง
3. เมื่อต้องการทำความสะอาดสินค้า กรุณาทำความสะอาดด้วยผ้าแห้งสะอาดอย่างเบามือ
4. ห้ามใช้วัตถุมีคมขีดข่วนบริเวณเซ็นเซอร์สแกนลายนิ้วมือ เพราะอาจทำให้สินค้าเกิดความเสียหายได้
5. ในกรณีที่สินค้าเกิดความเสียหายอันเนื่องมาจากการไม่ปฏิบัติตามคู่มือ บริษัทจะไม่รับผิดชอบความเสียหายที่เกิดขึ้น
6. ห้ามทำความสะอาดสินค้าด้วยผลิตภัณฑ์ที่มีส่วนผสมของสารกัดกร่อน เพราะอาจทำให้สินค้าเกิดความเสียหายได้
7. โปรดใช้แบตเตอรี่อัลคาไลน์ชนิด AA คุณภาพสูงเท่านั้น หากมีการแจ้งเตือนแบตเตอรี่อ่อน กรุณาเปลี่ยนแบตเตอรี่ทั้งหมดใหม่ทันที
8. หากไม่ได้ใช้งานล็อกเป็นเวลานาน กรุณาถอดแบตเตอรี่ออกเพื่อรักษาประสิทธิภาพและยืดอายุการใช้งานของแบตเตอรี่

1.2 ข้อมูลเฉพาะของสินค้า

ฟังก์ชัน	
	ปลดล็อกด้วยลายนิ้วมือ
	ปลดล็อกด้วยคีย์การ์ด
	ปลดล็อกด้วยรหัสผ่าน
	ปลดล็อกด้วยกุญแจ (กรณีถูกเงิน)
	แอปพลิเคชันควบคุมผ่านบลูทูธ
	แบตเตอรี่อัลคาไลน์ชนิด AA
	หน้าจอเมนูแบบ OLED
	ช่องต่อแหล่งจ่ายไฟกรณีถูกเงิน USB Type-C

ข้อมูลพื้นฐาน		
ความจุข้อมูลผู้ใช้งาน	<ul style="list-style-type: none"> • ข้อมูลแอดมิน 10 ชุด (ข้อมูลลายนิ้วมือ, คีย์การ์ด และรหัสผ่านรวมกัน) • ข้อมูลผู้ใช้งานทั่วไป 502 ชุด (ข้อมูลลายนิ้วมือ, คีย์การ์ด และรหัสผ่านรวมกัน) • รหัสผ่านชั่วคราว 10 ชุด (ตั้งค่าผ่านแอปพลิเคชัน) 	
วิธีการปลดล็อก 5 วิธี	ระบบสแกนลายนิ้วมือ, รหัสผ่าน, คีย์การ์ด, กุญแจสำรอง (กรณีถูกเงิน) และแอปพลิเคชันสมาร์ตโฟน	
รองรับความหนาบานประตู	33 - 50 มม.	
รองรับเมนูภาษา	ภาษาอังกฤษ และภาษาไทย	
การจ่ายไฟ	แบตเตอรี่อัลคาไลน์	ชนิด AA จำนวน 4 ก้อน
	ช่องต่อไฟกรณีถูกเงิน	เชื่อมต่อไฟสำรองถูกเงินด้วย USB Type-C ใช้แรงดัน 5 โวลต์
	แรงดันไฟใช้งาน	มากกว่า 4.8 โวลต์
วัสดุ	ตัวเครื่อง	อลูมิเนียมอัลลอยด์, กระจกอะคริลิก
	ด้ามกุญแจ	สแตนเลสสตีล
สภาพแวดล้อมการทำงาน	อุณหภูมิ	-20 ถึง +70 องศาเซลเซียส
	ความชื้น	40%-80%
	ค่ามาตรฐานการป้องกันน้ำและฝุ่น (IP)	ตัวเครื่องด้านนอก: IP54 ตัวเครื่องด้านใน: IP53

1. ข้อมูลที่ควรศึกษาก่อนเริ่มใช้งาน

1.3 ฟังก์ชันเพิ่มเติม

โหมดการล็อก	
	โหมดล็อกอัตโนมัติ ระบบจะล็อกกลอนอัตโนมัติเมื่อประตูปิด
	โหมดทางผ่าน (ปลดล็อกได้ตลอดเวลา) หลังจากเปิดใช้งานในโหมดทางผ่าน บุคคลภายนอกจะสามารถเปิดประตูได้ตลอดเวลา
	โหมดความเป็นส่วนตัว เมื่อทำการเปิดใช้งานโหมดความเป็นส่วนตัวจากด้านในห้อง จะมีเพียงแอดมินและการใช้กุญแจสำรองเท่านั้นที่จะสามารถเปิดประตูจากด้านนอกได้
	โหมดการยืนยันตัวตน 2 ขั้นตอน ในโหมดรักษาความปลอดภัยระดับสูง ผู้ใช้งานต้องยืนยันตัวตนด้วยข้อมูลการเข้าถึง 2 รูปแบบเพื่อปลดล็อกประตู

ระบบเพื่อความปลอดภัยและการแจ้งเตือน	
	รหัสผ่านแบบสุ่ม ระบบนี้ช่วยให้คุณสามารถเพิ่มตัวเลขสุ่มก่อนหรือหลังรหัสจริงเพื่อปิดกั้นรหัสผ่านที่แท้จริงจากผู้อื่นได้
	โหมดปลดล็อกจากภายในห้องได้เพียงชั้นตอนเดียว สามารถปลดล็อกจากด้านในห้องได้ตลอดเวลา โดยทำการ โยกมือจับที่ตัวเครื่องฝั่งด้านในห้องลง
	ระบบป้องกันกรณีที่มีการโจรกรรมหรือพยายามปลดล็อก เมื่อพยายามปลดล็อกผิด 6 ครั้งติดต่อกัน ระบบจะล็อกการใช้งานชั่วคราว 180 วินาที พร้อมเสียงเตือน
	ระบบแจ้งเตือนเมื่อมีการจัดประตู เมื่อประตูถูกเปิดด้วยเครื่องมือต่างๆ หรือการจัดประตู ระบบล็อกจะส่งเสียงเตือนเป็นเวลา 120 วินาที
	ระบบแจ้งเตือนเมื่อประตูปิดไม่สนิท หากประตูไม่ได้ปิดสนิทและกลอนไม่สามารถล็อกอัตโนมัติได้ ระบบจะส่งเสียงเตือนเพื่อให้ปิดประตูให้แน่น
	สัญญาณเตือนเมื่อแบตเตอรี่อ่อน ล็อกจะเตือนให้คุณชาร์จแบตเตอรี่ ด้วยไฟแสดงสถานะและเสียงแจ้งเตือนเมื่อแบตเตอรี่มีกำลังไฟอ่อน

1. ข้อมูลที่ควรรศึกษาก่อนเริ่มใช้งาน

1.4 ภาพรวมสินค้า

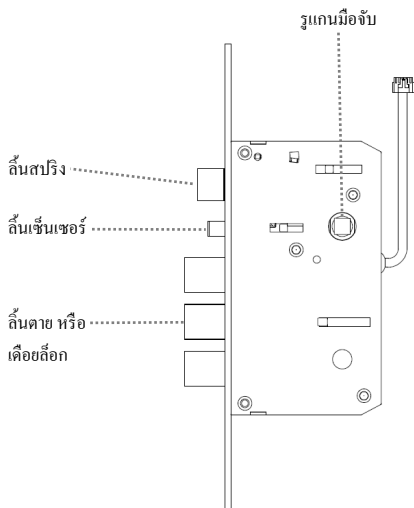
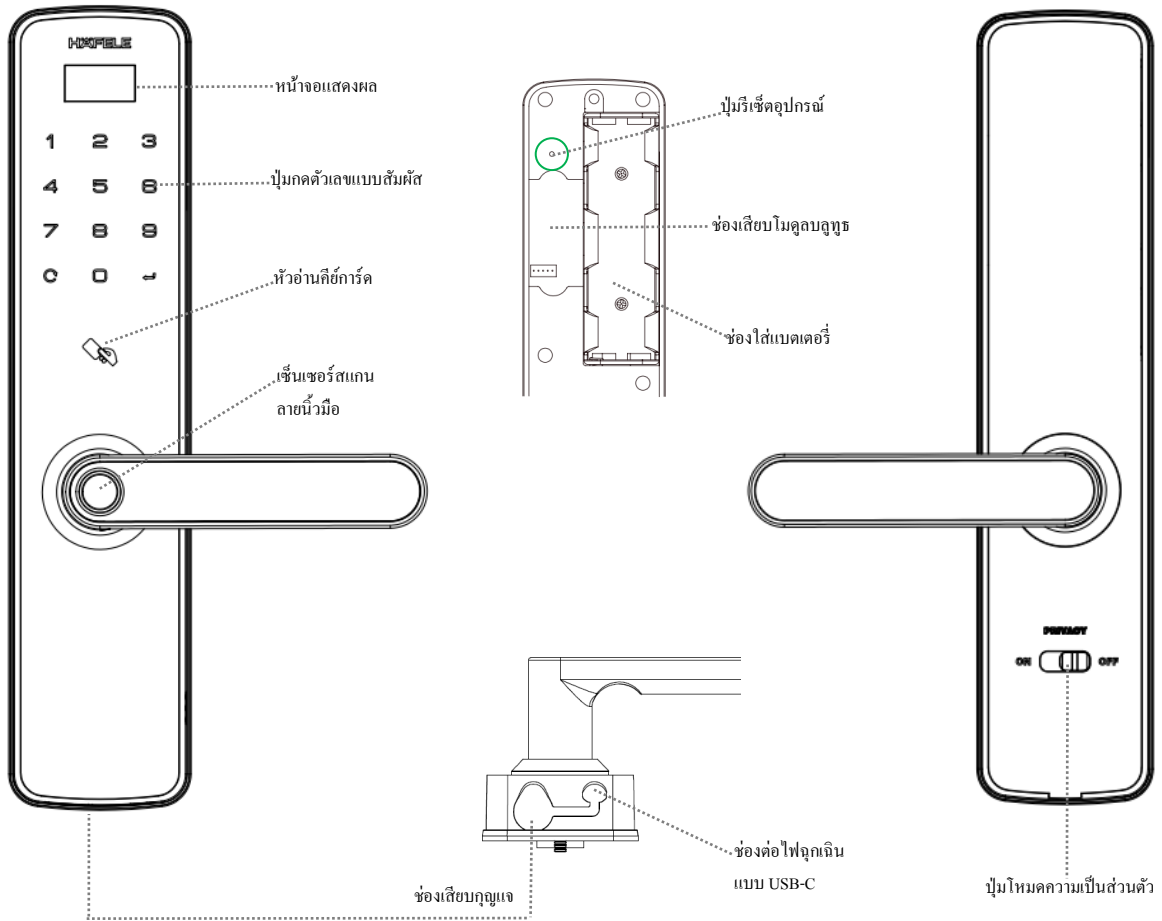

อุปกรณ์ในกล่องสินค้า	
ตัวเครื่องด้านนอก	1 ชิ้น
ตัวเครื่องด้านใน	1 ชิ้น
โมดูลลูทอร์ในตัว	1 ชิ้น
ชุดดัดกุญแจ	1 ชุด
ชุดติดตั้ง	1 ชุด
กุญแจฉุกเฉิน	2 ดอก
แผ่นทาบเจาะ	1 ชิ้น
คู่มือการใช้งานเบื้องต้น	1 ชิ้น

2. คู่มือการติดตั้งสินค้า

2.1 ส่วนประกอบของสินค้า

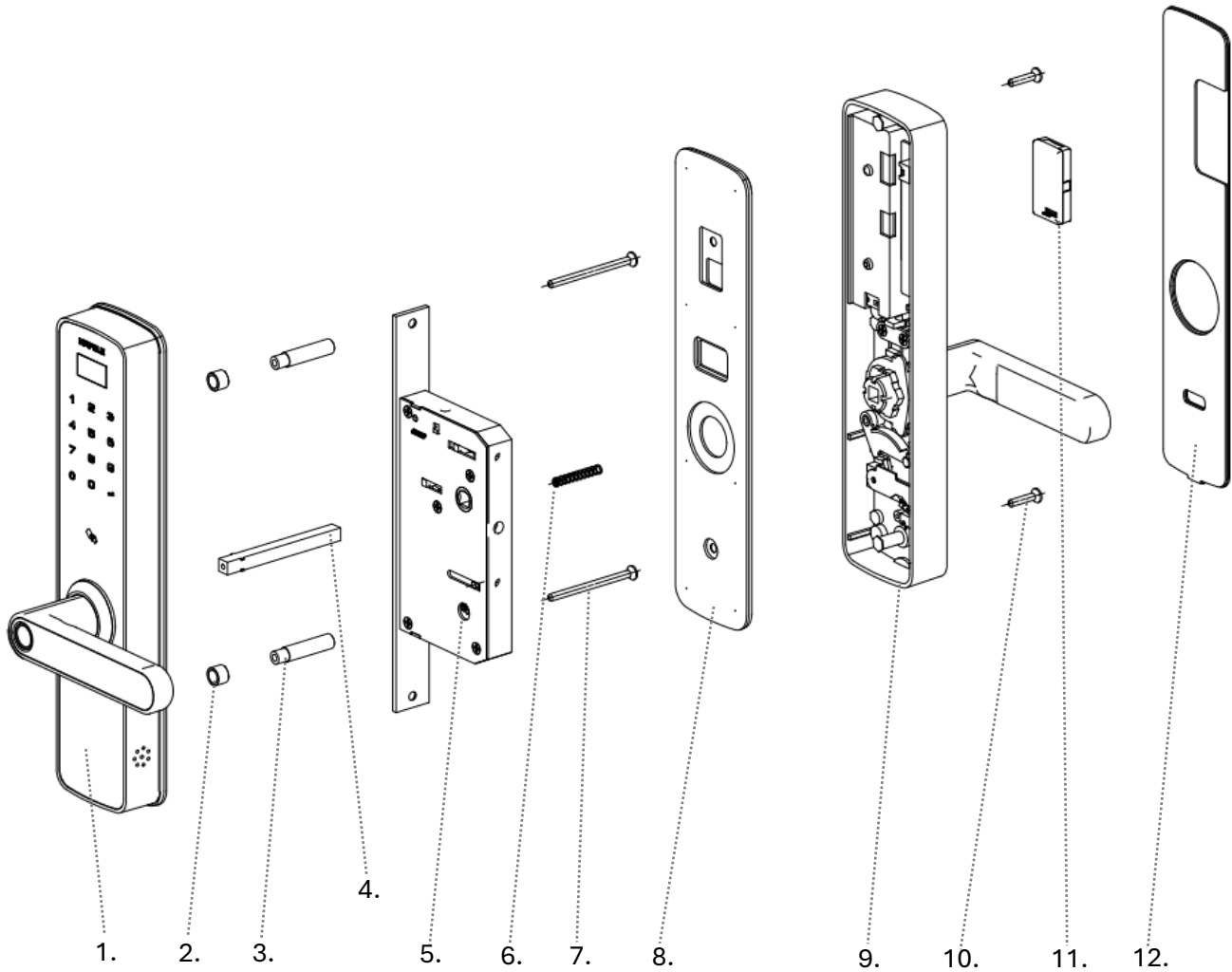

1. ตัวเครื่องด้านนอก

2. ปกอกันตัด

3. ข้อต่อยึดสกรู (สตัท)

4. แกนมือจับ

5. ตลับกุญแจ

6. สปริงแกนมือจับ

7. สกรู

8. แผ่นยึดตัวเครื่อง

9. ตัวเครื่องด้านใน

10. สกรู

11. โมดูลบลูทูธ

12. ฟาปิดตัวเครื่องด้านใน

2. คู่มือการติดตั้งสินค้า

2.2 คู่มือแนะนำการใช้งานชุดติดตั้ง

คู่มือแนะนำการใช้งานชุดติดตั้งสำหรับล็อกรุ่น SEVEN

ความหนาประตู	สกรู M5 x 50 มม. ตำแหน่งด้านบน	สกรู M5 x 50 มม. ตำแหน่งด้านล่าง	แกนมือจับ
≥ 30 < 40 มม.	M5 x 50 มม. 1 ชั้น ตัดออก 2 ข้อต่อ	M5 x 50 มม. 1 ชั้น ตัดออก 2 ข้อต่อ	8 x 8 x 70 มม.
≥ 40 < 45 มม.	M5 x 50 มม. 1 ชั้น ตัดออก 1 ข้อต่อ	M5 x 50 มม. 1 ชั้น ตัดออก 1 ข้อต่อ	8 x 8 x 70 มม.
≥ 45 < 60 มม.	M5 x 50 มม. 1 ชั้น ไม่ต้องตัดข้อต่อ	M5 x 50 มม. 1 ชั้น ไม่ต้องตัดข้อต่อ	8 x 8 x 85 มม.

สกรู



สกรู M4 x 12 มม. สีดำ 2 ชั้น

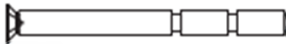

สกรู M5 x 50 มม. 2 ชั้น

สปริง

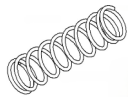

ข้อควรระวัง: อย่าลืมใส่สปริงลงในรูแกนมือจับของตัวเครื่องด้านใน

แกนมือจับ

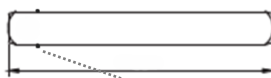

8 x 8 x 70 มม.

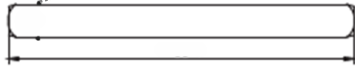

8 x 8 x 85 มม.

ปลอกกันตัด 2 ชั้น



สตั๊ท 2 ชั้น

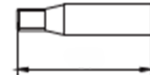

2. คู่มือการติดตั้งสินค้า

2.3 ขั้นตอนการติดตั้ง

- 1 กำหนดระยะเจาะตามแบบเจาะที่ให้มา โดยให้ระยะความสูงจากพื้น 1 - 1.2 เมตร จากนั้นทำการเจาะรูประตูตามที่กำหนด

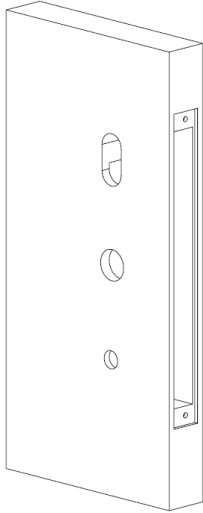

- 2 เปลี่ยนทิศทางล๊อคด้วยมือหมุน โดยดันปุ่มล๊อคล๊อคกลับกุญแจค้างไว้ที่ด้านบน เพื่อคลายล๊อคกลับ แล้วหมุนล๊อคกลับกุญแจ 180 องศา

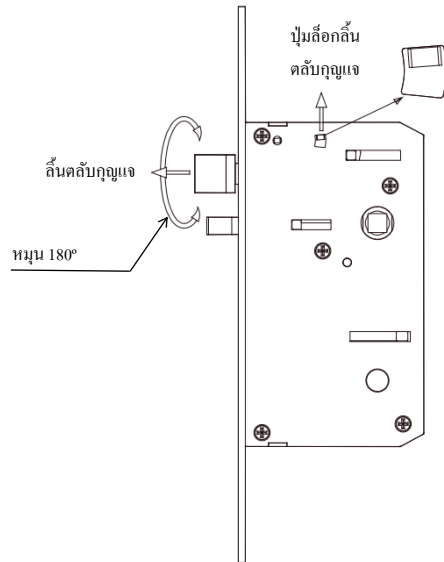

- 3 ใส่ล๊อคกลับกุญแจเข้ากับประตู แล้วยึดด้วยสกรูทั้ง 2 ตัว

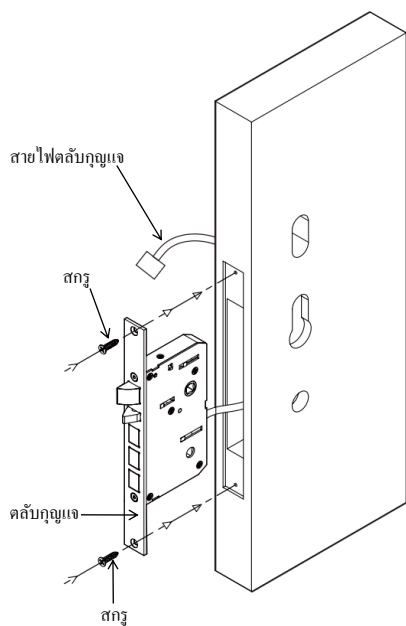

- 4 ปรับทิศทางของแกนมือจับฝั่งตัวเครื่องด้านใน โดยดันสวิทช์กลับทิศทาง แล้วหมุนมือจับของตัวเครื่องด้านในไปยังตำแหน่งที่ต้องการ

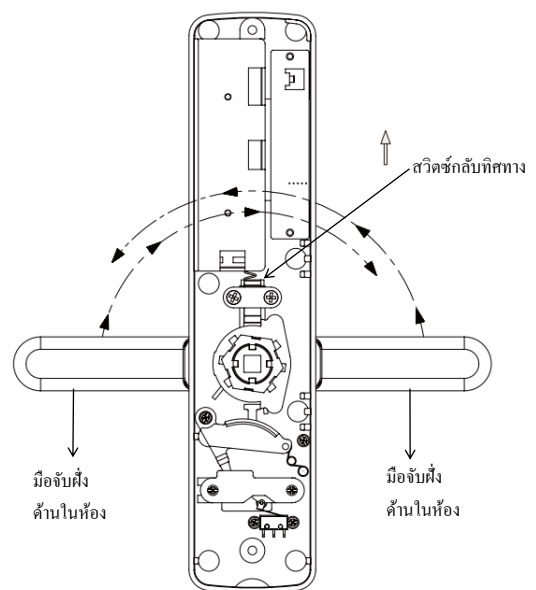

2. คู่มือการติดตั้งสินค้า

2.3 ขั้นตอนการติดตั้ง

- 4** ปรับทิศทางของแกนมือจับฝั่งตัวเครื่องด้านนอก โดยกดสวิทช์กลับทิศทางไว้ แล้วหมุนมือจับของตัวเครื่องด้านนอกไปยังตำแหน่งที่ต้องการ

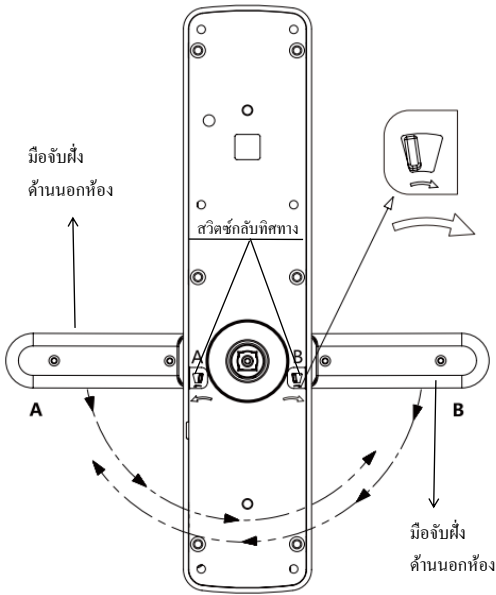

- 5** ติดตั้งข้อต่อชนิดสกรู (สตัท) M5 พร้อมปลอกกันตัดที่ตัวเครื่องด้านนอก จากนั้นสอดสายไฟผ่านรูเจาะด้านบนของเพลทยึดตัวเครื่องแล้วใส่แกนมือจับ โดยให้ปลายที่มีสตัทอยู่ฝั่ง ตัวเครื่องด้านนอก แล้วยึดเพลทยึดตัวเครื่องด้วยสกรู M5

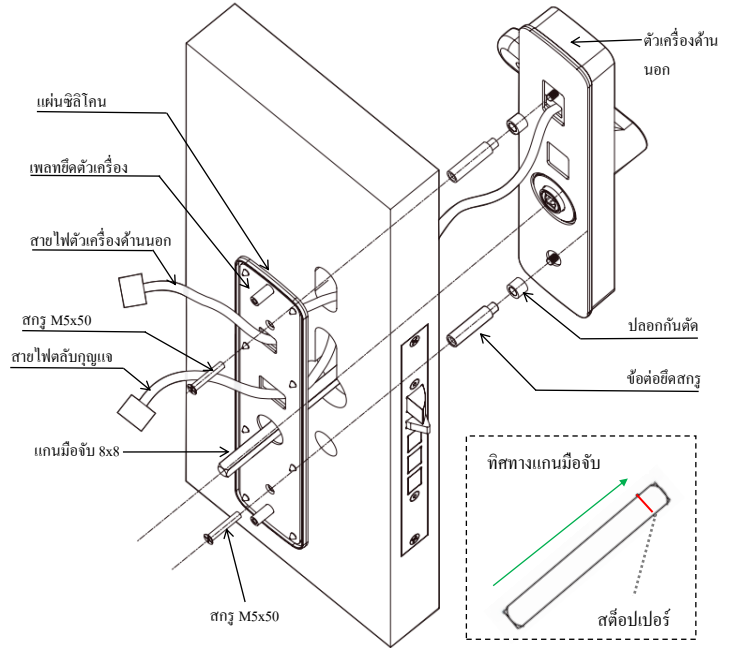

- 6** ต่อสายไฟจากตัวเครื่องด้านนอกเข้ากับขั้วต่อที่ตรงกัน จากนั้นใส่สปริงเข้าที่รูแกนมือจับของตัวเครื่องด้านใน ติดตั้งสายไฟและแกนมือจับเข้ากับเพลทยึดตัวเครื่องอย่างระมัดระวัง แล้วใช้สกรู M4 สีดำ ซิดให้แน่น

! ข้อควรระวัง: กรุณาจัดแนวศูนย์กลางในแนวตั้งของตัวเครื่องด้านนอก, ตัวเครื่องด้านใน รวมถึงแกนมือจับและดัดกลับมุมเงให้ตรงกันอย่างแม่นยำก่อนขันสกรู

หากจัดแนวไม่ตรง อาจทำให้ล็อกทำงานผิดปกติได้

i ข้อแนะนำ: หลังจากเสร็จสิ้นขั้นตอนติดตั้งและใส่แบตเตอรี่แล้ว ระบบของล็อกจะมีการเริ่มต้นการทำงานขึ้นมา หลังจากนั้น คุณสามารถทำการตั้งค่าในขั้นต่อไปได้

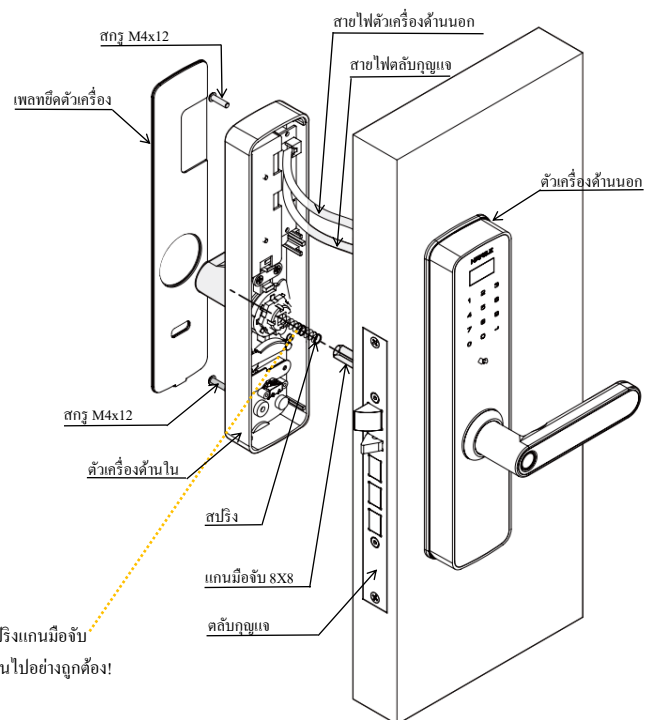

! จำเป็น ต้องติดตั้งสปริงแกนมือจับ เพื่อให้การทำงานเป็นไปอย่างถูกต้อง!

3. การตั้งค่า

3.1 ตารางการใช้งาน

i ข้อแนะนำ: รหัสผ่านแอดมินที่ถูกตั้งค่าจากโรงงานได้แก่ 123456

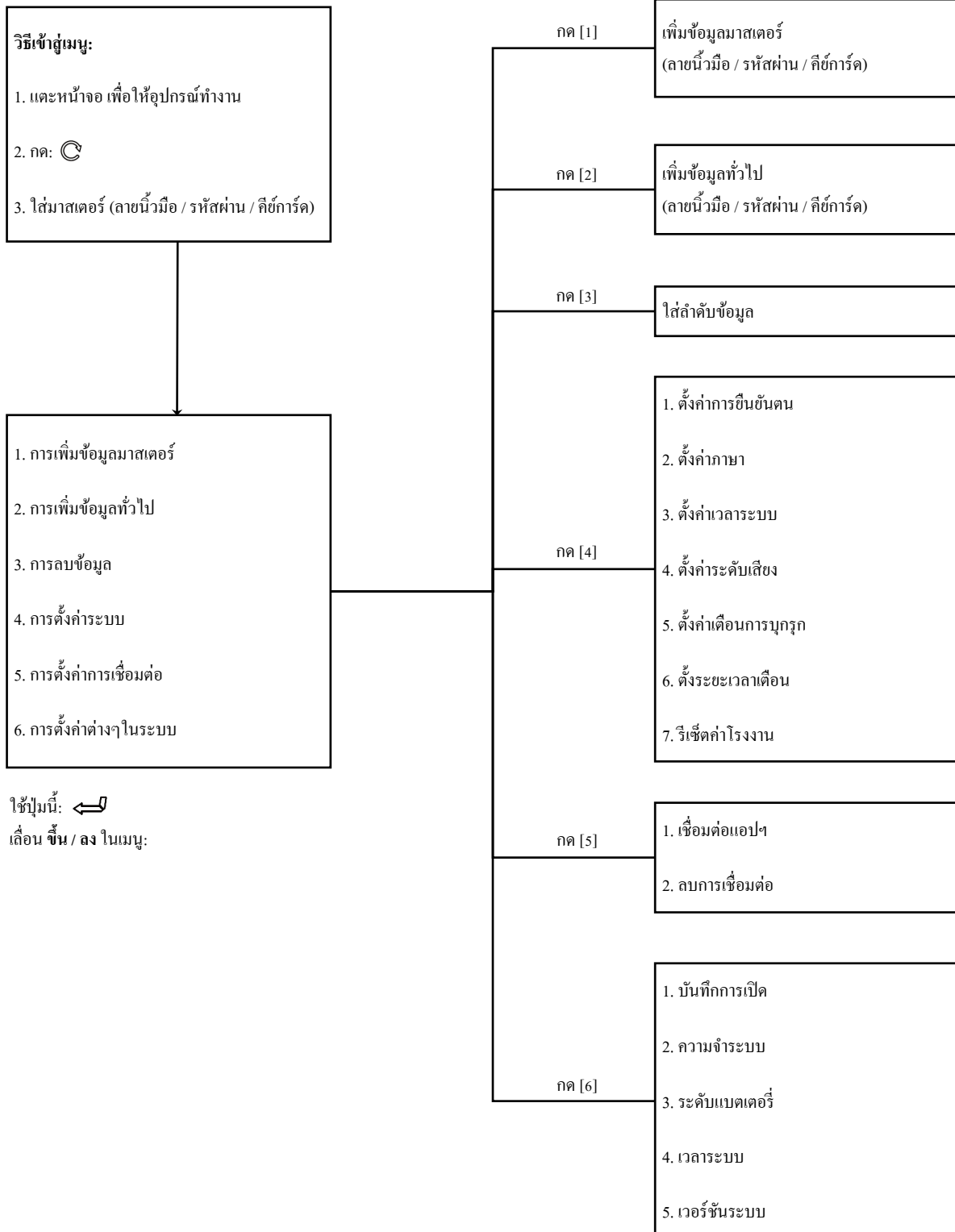

3. การตั้งค่า

3.2 การตั้งค่าครั้งแรก

การลงทะเบียนแอดมิน (เพิ่มมาสเตอร์)

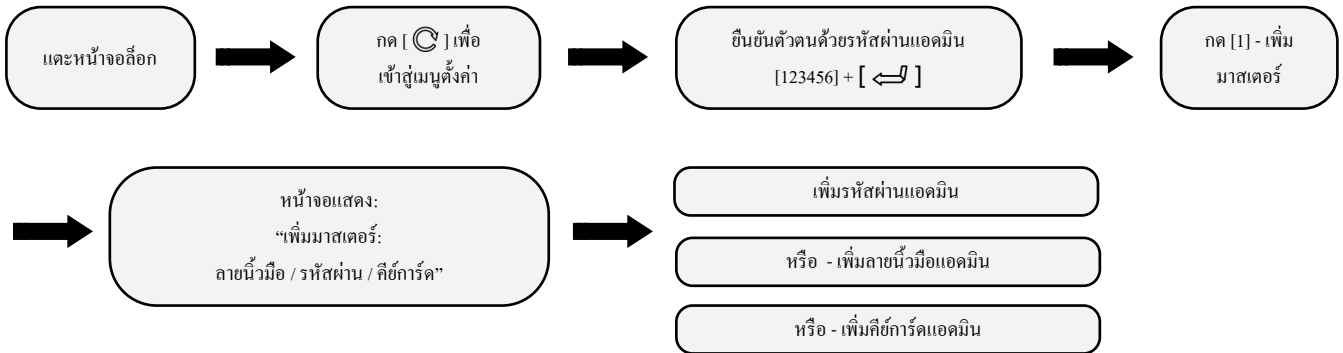

i ข้อแนะนำ:

- เมื่อเชื่อมต่อสมาร์ตโฟนกับแอปฯแล้ว คุณสามารถเพิ่ม, แก้ไข หรือ ลบแอดมินในระบบได้ ยกเว้นในกรณีที่เหลือแอดมินระบบเพียง 1 คนเท่านั้น
- ระบบล็อกรองรับแอดมินได้สูงสุด 10 คน โดยใช้หน่วยความจำลำดับที่ 1-10 เฉพาะผู้ใช้งานแอปฯ ที่มีสิทธิ์ของแอดมิน (เช่น เจ้าของบ้าน) เท่านั้นที่สามารถเพิ่มแอดมินในระบบได้

! ข้อควรระวัง:

- เมื่อเริ่มใช้งานอุปกรณ์ ผู้ใช้งานจำเป็นต้องลงทะเบียนข้อมูลแอดมินก่อน จึงจะทำการตั้งค่าในเมนูอื่นๆได้
- รหัสผ่านแอดมินที่ใช้ในการตั้งค่าครั้งแรก ได้แก่ 123456
- โปรดตรวจสอบให้แน่ใจว่านิ้วมือสะอาดและแห้งก่อนใช้งานเซ็นเซอร์สแกนลายนิ้วมือ ครอบสกปรก, ความชื้น และความชื้น มีผลกับการบันทึกลายนิ้วมือ

3.3 การเพิ่มข้อมูลทั่วไป (จำเป็นต้องลงทะเบียนข้อมูลแอดมินก่อนทำขั้นตอนนี้)

i สำคัญ:

ในกรณีที่ตัวล็อกยังไม่ได้เชื่อมต่อกับแอปพลิเคชันผ่านบลูทูธ ผู้ใช้งานจะสามารถเพิ่มข้อมูลผู้ใช้งานได้เฉพาะที่ตัวล็อกเท่านั้น แนะนำให้เชื่อมต่อล็อกกับแอปฯ Häfele Smart Living เพื่อการจัดการผู้ใช้งานที่สะดวกยิ่งขึ้น รวมถึงการตั้งค่าฟังก์ชันต่างๆได้อย่างครบถ้วน

หมายเหตุ: ข้อมูลผู้ใช้งานที่เพิ่มจากตัวล็อก จะปรากฏในแอปพลิเคชันบนสมาร์ตโฟนด้วยเช่นกัน แต่จะต้องทำการเชื่อมโยงข้อมูลผู้ใช้งานนั้นกับบัญชีผู้ใช้ในแอปฯด้วยตนเอง

ข้อแนะนำ: ข้อมูลผู้ใช้งานที่ถูกเพิ่มจากตัวล็อกจะปรากฏในแอปฯ โดยเริ่มจากหมายเลข 11 เป็นต้นไป แต่จะต้องกำหนดผู้ใช้งานในแอปฯด้วยตนเอง

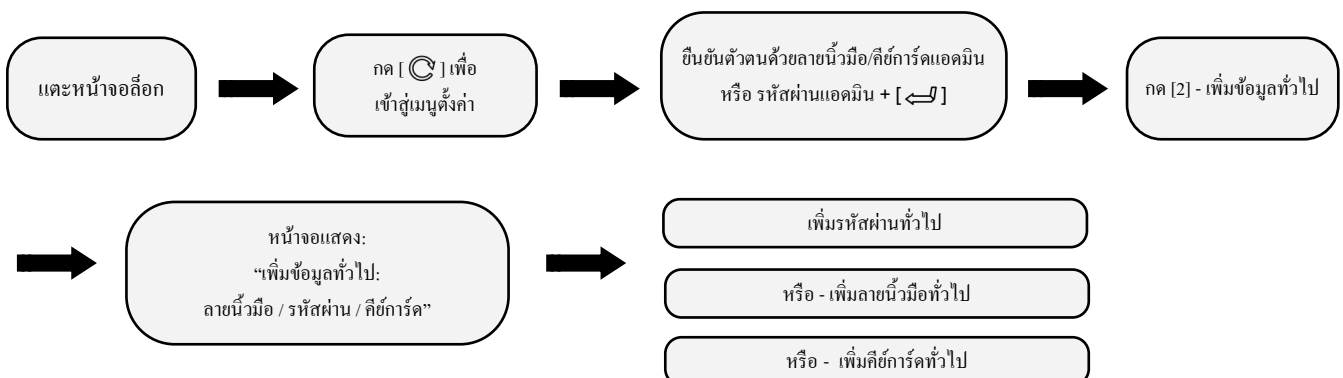

3. การตั้งค่า

3.4 การลบข้อมูล

- i** ข้อแนะนำ: กรุณาใช้แอปพลิเคชันสมาร์ตโฟนในการเพิ่ม/ลบผู้ใช้งาน และหากทราบหมายเลขลำดับข้อมูลที่ต้องการลบ เช่น Password11, Card12, Finger142 เป็นต้น คุณสามารถทำตามขั้นตอนด้านล่าง เพื่อลบข้อมูลผู้ใช้งานผ่านเมนูบนตัวล็อกได้

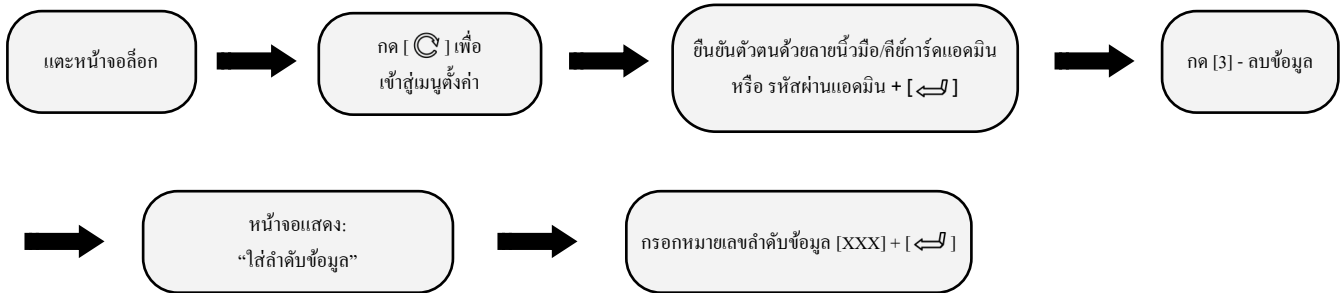

สำคัญ:

- ล็อกสามารถจัดเก็บข้อมูลผู้ใช้งานได้สูงสุด 500 ชุด หากผู้ใช้งานในแอปฯ คือ "Password11" ให้กรอกหมายเลขลำดับการจัดเก็บเป็น [011] กรณีที่เป็น "Finger6" ให้กรอก [006]

3.5 การตั้งค่าระบบ

ในการตั้งค่าระบบ ข้อ 4. คุณสามารถทำสิ่งต่อไปนี้ได้:

- ตั้งค่าการยืนยันตัวตน**
 - > หรือเรียกว่า "การยืนยันตัวตน 2 ขั้นตอน" ต้องใช้ข้อมูลผู้ใช้ 2 รูปแบบในการปลดล็อก
- ตั้งค่าภาษา**
 - > เลือกภาษาสำหรับเมนู: ภาษาไทย หรือ ภาษาอังกฤษ
- ตั้งค่าเวลาระบบ**
 - > ตั้งเวลาให้กับล็อก (เฉพาะกรณีที่ยังไม่เชื่อมต่อกับแอปฯ)
- ตั้งค่าระดับเสียง**
 - > ปรับระดับเสียงของเสียงแจ้งเตือนและคำแนะนำ
- ตั้งค่าเตือนการบุกรุก**
 - > เปิดหรือปิดการแจ้งเตือน เมื่อมีการกดหรือจัดแงะล็อก
- ตั้งค่าระยะเวลาเตือน**
 - > ตั้งระยะเวลาเสียงเตือน: 5, 10, 20 หรือ 30 วินาที
- รีเซ็ตค่าโรงงาน**
 - > รีเซ็ตระบบกลับสู่ค่าจากโรงงาน (ข้อมูลทั้งหมดจะถูกลบ)

3. การตั้งค่า

3.6 การตั้งค่าการเชื่อมต่อ



ข้อควรระวัง: ขั้นตอนแรกคือการตั้งรหัสผ่านแอดมินก่อนเชื่อมต่อล๊อกกับแอปพลิเคชัน Hafele Smart Living (ดูรายละเอียดในหน้า 12 - หัวข้อ 3.2)

A. การตั้งค่าโมดูลบลูทูธ / การจับคู่กับแอปพลิเคชันบนสมาร์ตโฟน

1. สแกนคิวอาร์โค้ดด้านล่างเพื่อดาวน์โหลดแอปพลิเคชัน "Hafele Smart Living" จาก Apple Store หรือ Google Play



2. ทำการสมัครบัญชีผู้ใช้งาน หรือล็อกอินด้วยบัญชีผู้ใช้งานเดิมหากมีอยู่แล้ว
3. เปิดการใช้งานบลูทูธบนสมาร์ตโฟน
4. เปิดโหมดการเชื่อมต่อบนอุปกรณ์ล๊อค

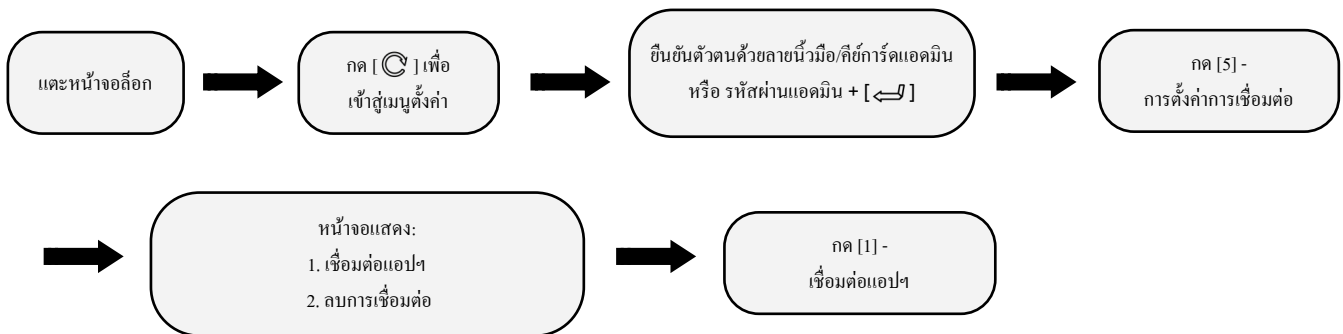

ข้อแนะนำ: หากจับคู่ไม่สำเร็จ ให้กด [2] เพื่อลบการจับคู่เดิมก่อน แล้วกด [1] เพื่อเริ่มขั้นตอนใหม่

5. กด "Add device" ที่มุมขวาบนของแอปฯ จากนั้นในหน้าสกรีนถัดไป แอปฯ จะแสดงล๊อคที่สามารถเชื่อมต่อได้ พร้อมกับปุ่ม "Add"
6. กดปุ่ม "Add" เพื่อเริ่มต้นการเชื่อมต่อ จากนั้นกดปุ่ม "Done" เพื่อเสร็จสิ้นขั้นตอนการจับคู่
7. ในขั้นตอนนี้คุณสามารถจัดการข้อมูลผู้ใช้งาน และตั้งค่าต่างๆของล๊อคได้

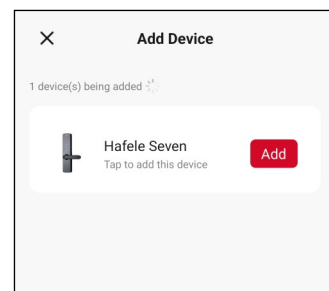
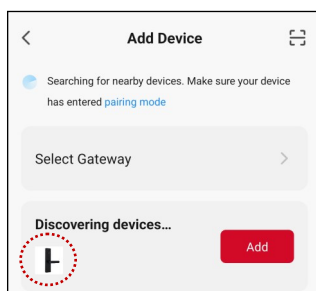
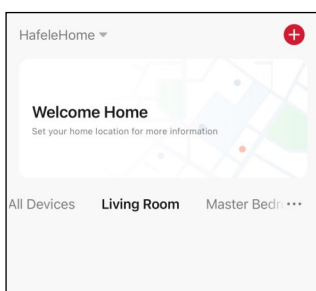

3. การตั้งค่า

3.7 การเพิ่มข้อมูลแอดมินและผู้ใช้งานทั่วไปผ่านแอปพลิเคชัน

- i** ข้อควรระวัง: หากผู้ใช้แอปมีสิทธิ์ แอดมิน ของ Hafele Smart Living ผู้ใช้ใหม่ที่เพิ่มเข้ามาไม่ว่าจะเป็นรหัสผ่าน / ลายนิ้วมือ หรือคีย์การ์ด จะได้รับสิทธิ์แอดมินของตัวล็อกโดยอัตโนมัติ จนกว่าจะครบ จำนวนสูงสุด 10 ราย

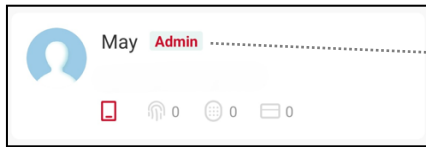

แสดงว่าผู้ใช้งานแอปฯ นี้มีสิทธิ์เป็นแอดมินบ้านของคุณ คุณสามารถเปลี่ยนสิทธิ์ได้ในเมนู "Home Settings" ของแอปฯ

- ⇒ คุณสามารถระบุแอดมินได้จากชื่อเริ่มต้น เช่น "Finger2", "Password5" หรือ "Card3" เป็นต้น
- ⇒ ข้อมูลผู้ใช้ที่ขึ้นต้นด้วย "Finger11", "Card 12" หรือ "Password15" เป็นต้น จะถือว่าเป็นผู้ใช้งานทั่วไป

การเพิ่มข้อมูลผู้ใช้งานผ่านแอปพลิเคชันสมาร์ตโฟน

1. เปิดบลูทูธบนสมาร์ตโฟนของคุณ และเลือกล็อก "Seven" ในแอปฯ Hafele Smart Living
2. แตะที่ "Member Management" แล้วเลือกบัญชีผู้ใช้งานที่ต้องการ
3. เลือกประเภทข้อมูลผู้ใช้งานที่ต้องการเพิ่ม (ลายนิ้วมือ, รหัสผ่าน หรือ คีย์การ์ด) แล้วทำตามคำแนะนำบนหน้าจอ

- i** ข้อแนะนำ:
- ตรวจสอบการเชื่อมต่อของล็อกกับแอปฯ ว่าอยู่ในระยะการเชื่อมต่อบลูทูธหรือไม่
 - ข้อมูลผู้ใช้งานที่ถูกเพิ่มในการดำเนินการนี้จะเป็นข้อมูลประเภทการเสมอ
 - โปรดตรวจสอบให้แน่ใจว่านิ้วมือของคุณสะอาดและแห้งก่อนใช้งานเซ็นเซอร์สแกนลายนิ้วมือ เพราะคราบสกปรก, ความชื้นและความร้อน มีผลกับกรบันทึกลายนิ้วมือ

3.8 การลบข้อมูลผู้ใช้งานผ่านแอปพลิเคชัน

- i** ข้อแนะนำ: จำเป็นต้องมีแอดมินระบบอย่างน้อย 1 รายเสมอ เพื่อให้ล็อกทำงานและไม่สามารถลบได้

การลบข้อมูลผู้ใช้งานผ่านแอปฯ

ทำตามขั้นตอนด้านล่างเพื่อดำเนินการให้เสร็จสมบูรณ์:

1. เปิดบลูทูธบนสมาร์ตโฟนของคุณ และไปที่แอปพลิเคชัน Hafele Smart Living
2. แตะที่เมนู "Member Management" จากนั้นเลือกบัญชีผู้ใช้งานที่ต้องการ
3. เลือกประเภทของข้อมูลผู้ใช้งานที่ต้องการลบ (ลายนิ้วมือ, รหัสผ่าน หรือคีย์การ์ด) จากนั้นกด "Delete"

- !** ข้อควรระวัง:
- ตรวจสอบการเชื่อมต่อของตัวล็อกกับแอปฯ ว่าอยู่ในระยะการเชื่อมต่อบลูทูธหรือไม่
 - ไม่สามารถลบแอดมินระบบคนสุดท้ายได้ กรุณาเพิ่มแอดมินใหม่ ก่อนลบแอดมินเดิม

4. วิธีการใช้งาน

4.1 รายละเอียดตัวเครื่องด้านนอก

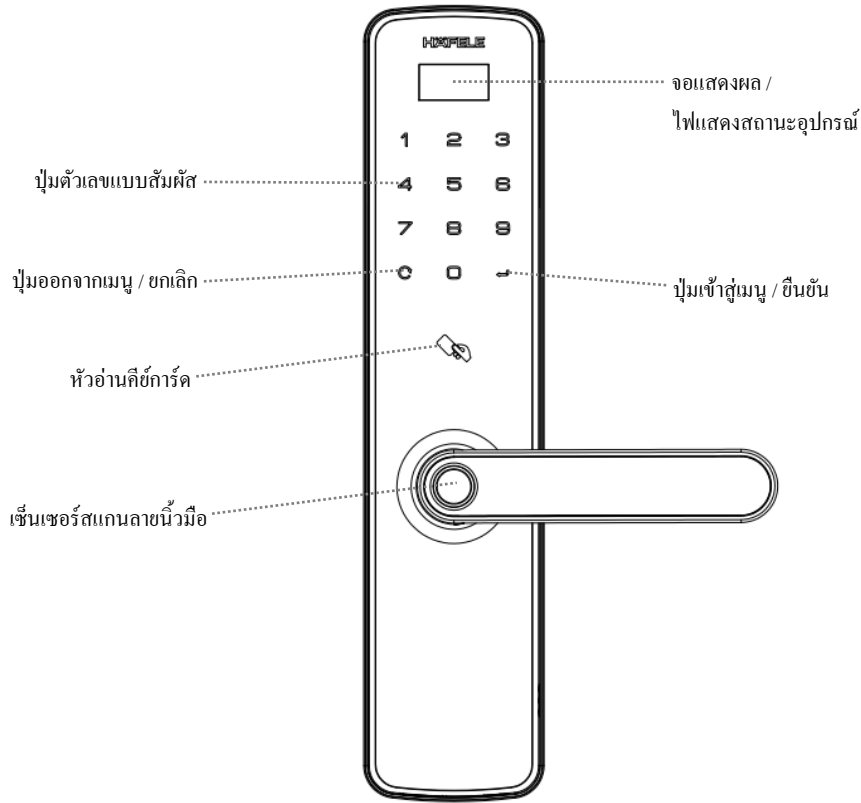

4.2 ไฟแสดงสถานะอุปกรณ์

หน้าจอเมนูแบบ OLED

แสดงสถานะตัวล็อก การแจ้งเตือน และใช้เข้าถึงเมนูโดยไม่ต้องใช้แอปพลิเคชัน

ไฟแสดงสถานะแจ้งเตือนแบตเตอรี่อ่อน

เมื่อแบตเตอรี่มีกำลังไฟต่ำ ล็อกจะส่งเสียงเตือน (ขกเว้น โหมดปิดเสียง) และแสดงไอคอนแบตเตอรี่อ่อนบนหน้าจอแสดงผล

ไฟแสดงสถานะเมื่อระบบล็อกการทำงาน

หากบ่อนรหัสผู้ใช้งานผิด 6 ครั้ง หรือสแกนลายนิ้วมือผิด 12 ครั้ง ระบบจะระงับการทำงานเป็นเวลา 180 วินาที พร้อมสัญญาณเตือน และแสดงข้อความ "System Locked" พร้อมตัวนับเวลาถอยหลังบนหน้าจอ

4. วิธีการใช้งาน

4.3 รายละเอียดตัวเครื่องด้านใน

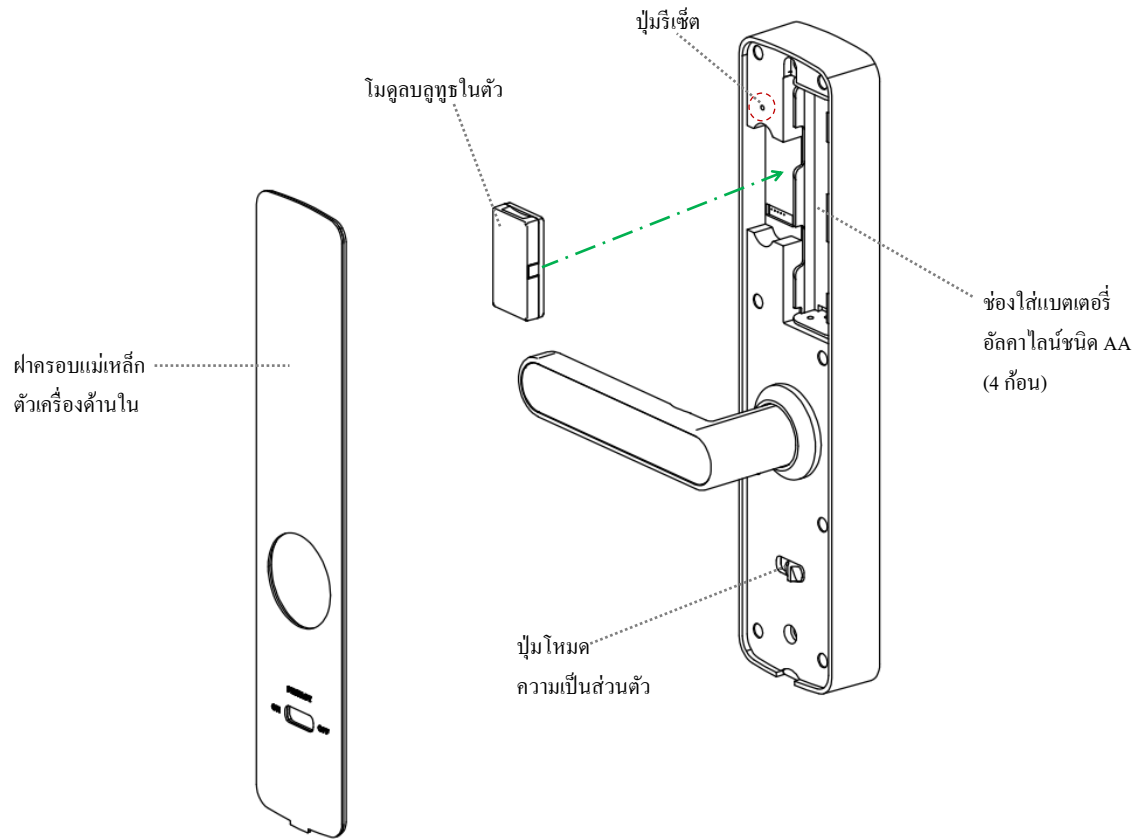

4.4 วิธีล็อก และปลดล็อกประตู

1. การล็อกประตู

ประตูจะล็อกอัตโนมัติเมื่อปิดสนิทและเซ็นเซอร์ล็อกทำงาน

2. การเปิดประตูจากภายนอกห้อง

- การปลดล็อกด้วยลายนิ้วมือ: แตะลายนิ้วมือที่ลงทะเบียนแล้ว ลงบนเซ็นเซอร์สแกนลายนิ้วมือ
- การปลดล็อกด้วยคีย์การ์ด: แตะคีย์การ์ดที่ลงทะเบียนแล้ว บนหัวอ่านคีย์การ์ดที่อยู่บนแผงปุ่มตัวเลขแบบสัมผัส
- การปลดล็อกด้วยรหัสผ่าน: แตะที่หน้าจอเพื่อให้อุปกรณ์ทำงาน ป้อนรหัสผ่านที่ลงทะเบียนแล้ว 6 - 8 หลัก จากนั้นกด [←] เพื่อยืนยัน
- การปลดล็อกด้วยกุญแจ: เสียบกุญแจที่ระบุเสียบกุญแจ แล้วหมุนกุญแจเพื่อเปิดประตู

3. การเปิดประตูจากภายในห้อง

โยกมือจับที่ตัวเครื่องด้านในลง เพื่อเปิดประตู

4. วิธีการใช้งาน

4.5 โหมดความเป็นส่วนตัว



ข้อควรระวัง: โหมดความเป็นส่วนตัวจะปิดกั้นไม่ให้ผู้ใช้ทั่วไปเปิดประตูชั่วคราว เมื่อเปิดใช้งานจะสามารถปลดล็อกจากภายนอกได้เฉพาะแอดมินในแอปฯ, แอดมินที่ตั้งค่าไว้กับตัวล็อก หรือกุญแจฉุกเฉินเท่านั้น

เปิดใช้งาน:

หลังจากปิดประตูแล้ว ให้เลื่อนปุ่มโหมดความเป็นส่วนตัวที่ตัวเครื่องด้านในไปที่ตำแหน่ง "ON"

ปิดใช้งาน:

เพื่อยกเลิกใช้งาน โหมดความเป็นส่วนตัว ให้เลื่อนปุ่มโหมดความเป็นส่วนตัวไปที่ตำแหน่ง "OFF" หรือปลดล็อกจากด้านในด้วยการ โขกมือจับลง



ข้อแนะนำ: เมื่อมีผู้พยายามปลดล็อก หน้าจอแสดงผลของล็อกจะแสดงข้อความว่า "Privacy ON!"

4.6 โหมดทางผ่าน (ปลดล็อกได้ตลอดเวลา)



ข้อควรระวัง: เมื่อล็อกอยู่ในโหมดทางผ่าน ลินดาจะดึงออกมาหลังจากประตูปิด แต่ประตูจะยังคงอยู่ในสถานะปลดล็อก

การเปิดใช้งานโหมดทางผ่าน:

เปิดผ่านตัวล็อก: ปลดล็อกประตูด้วยข้อมูลผู้ใช้งานที่ลงทะเบียนไว้ จากนั้นกดปุ่ม "0" ค้างไว้ 2 วินาที และหน้าจอจะแสดงข้อความแจ้งเตือน "Passage ON!"

เปิดผ่านแอปพลิเคชัน: เปิดแอปฯ Häfele Smart Living, เลือกเมนู "Settings" จากนั้นกดปุ่ม "Passage Mode" เพื่อเปิดใช้งานฟังก์ชันนี้

การปิดใช้งานโหมดทางผ่าน:

ปิดผ่านตัวล็อก: ปลดล็อกประตูด้วยข้อมูลผู้ใช้งานที่ลงทะเบียนไว้ จากนั้นกดปุ่ม [C] เพื่อปิดใช้งานโหมดทางผ่าน

ปิดผ่านแอปพลิเคชัน: เปิดแอปฯ Häfele Smart Living, เลือกเมนู "Settings" จากนั้นกดปุ่ม "Passage Mode" เพื่อปิดใช้งานฟังก์ชันนี้



ข้อแนะนำ: เมื่อมีผู้พยายามปลดล็อก หน้าจอแสดงผลของล็อก จะแสดงข้อความว่า "Passage ON!".

> เมื่ออยู่ในโหมดทางผ่าน : ผู้ใช้งานสามารถโขกมือจับลงเพื่อเปิดประตูได้เลย

> เมื่ออยู่ในโหมดล็อกอัตโนมัติ: เมื่อทำการปลดล็อกประตู จำเป็นต้องยืนยันตัวตนด้วยข้อมูลผู้ใช้งานที่ลงทะเบียนแล้วเท่านั้น

4. วิธีการใช้งาน

4.7 ข้อมูลสำคัญ - การใช้งานแอปพลิเคชันโดยการเชื่อมต่อผ่านบลูทูธ

ขอขอบคุณที่เลือกซื้อผลิตภัณฑ์ ชุดล็อกประตูระบบดิจิทัล จาก Häfele

เพื่อการใช้งานฟังก์ชัน ได้อย่างเต็มประสิทธิภาพ ชุดล็อกนี้ถูกออกแบบมาให้เชื่อมต่อกับสมาร์ตโฟนผ่านบลูทูธ ซึ่งมีระยะการเชื่อมต่อประมาณ 15-20 เมตรเท่านั้น หากต้องการตั้งค่าและปลดล็อกจากระยะไกล หรือต้องการเข้าถึงข้อมูลล็อกแบบเรียลไทม์จากที่ใดก็ได้ คุณจำเป็นต้องซื้ออุปกรณ์เสริม ได้แก่ Wi-Fi Multimode Gateway (รหัสสินค้า 499.21.220) หากต้องการสอบถามข้อมูลเพิ่มเติม กรุณาติดต่อฝ่ายบริการลูกค้าของ Häfele

4.8 แอปพลิเคชัน Häfele Smart Living

ฟังก์ชันต่างๆ ในแอปพลิเคชัน Häfele Smart Living



การปลดล็อกผ่านแอปพลิเคชัน

คุณสามารถปลดล็อกประตูได้จากภายในระยะบลูทูธผ่านแอปฯสมาร์ตโฟน รวมถึงสามารถมอบสิทธิ์การปลดล็อกให้กับสมาชิกในครอบครัวที่ใช้แอปฯ ได้เช่นกัน

การจัดการข้อมูลการปลดล็อก / สิทธิ์การเข้าถึง

คุณสามารถบริหารจัดการข้อมูลผู้ใช้งานและสิทธิ์การเข้าถึงของสมาชิกในครอบครัวได้อย่างครบถ้วนผ่านแอปพลิเคชัน ไม่ว่าจะเป็นการเพิ่มหรือลบข้อมูลลายนิ้วมือ, คีย์การ์ด หรือรหัสผ่านผู้ใช้งาน

การสร้างรหัสผ่านชั่วคราว

คุณสามารถสร้างรหัสผ่านแบบกำหนดเอง (Custom Password) พร้อมระยะเวลาการใช้งานที่จำกัด ได้จากทุกที่ (เมื่อระบบล็อกเชื่อมต่อออนไลน์ผ่าน Gateway) นอกจากนี้ แอปฯ ยังมีฟังก์ชันสร้างรหัสผ่านแบบออนไลน์สำหรับการใช้งานชั่วคราว เหมาะสำหรับกรณีที่ต้องการให้บุคคลอื่นเข้าบ้านในช่วงเวลาหนึ่ง

การตั้งค่าล็อก

ในแอปพลิเคชัน คุณสามารถเปิดหรือปิดโหมดทางผ่าน, โหมดการขึ้นขั้นตัวคน 2 ชั้นตอน และตั้งค่าระดับเสียงคำแนะนำเสียงได้ด้วย



ข้อควรระวัง: การใช้งานฟังก์ชันต่างๆ ผ่านแอปพลิเคชันอย่างต่อเนื่อง หรือการเชื่อมต่อกับอุปกรณ์เสริม Wi-Fi Multimode Gateway จะส่งผลให้อายุการใช้งานแบตเตอรี่ลดลงเร็วกว่าปกติ

4. วิธีการใช้งาน

4.9 การใช้งานแอปพลิเคชัน Hafele Smart Living

1. หน้าจอหลัก

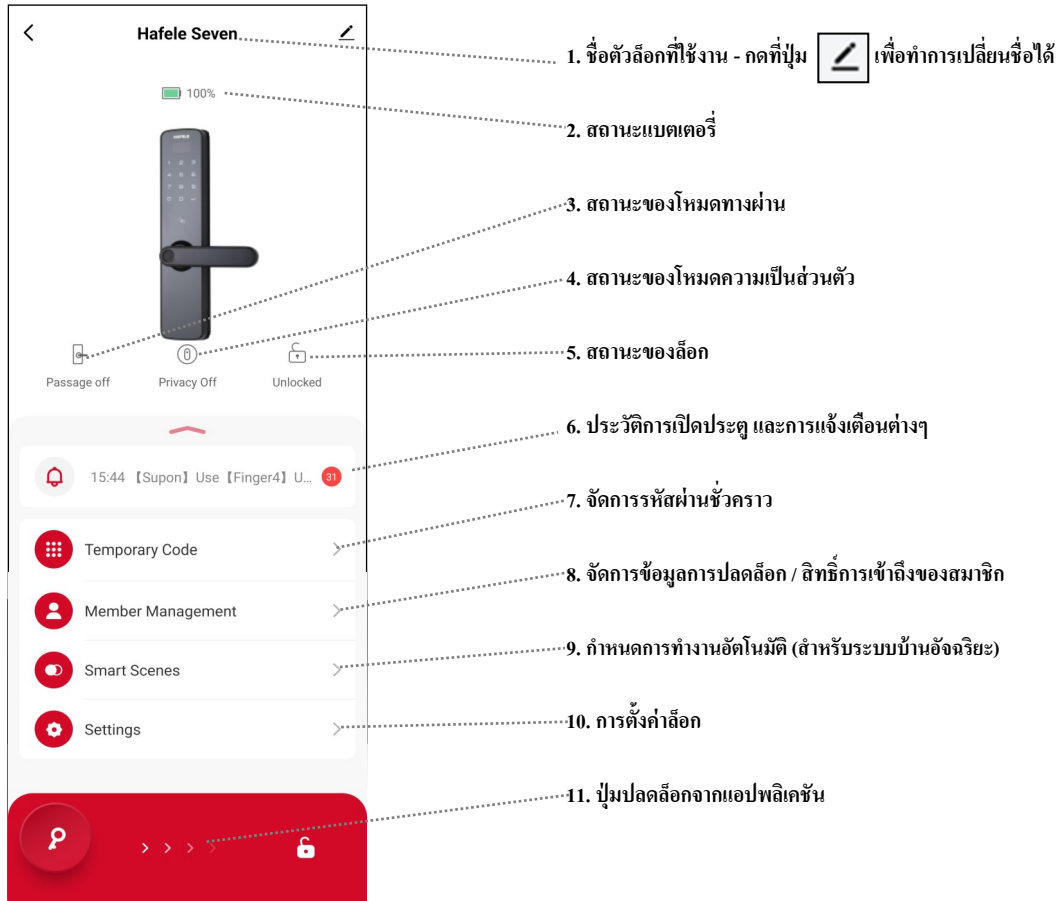

2. การตั้งค่า



4. วิธีการใช้งาน

4.9 การใช้งานแอปพลิเคชัน Hafele Smart Living

3. ข้อมูลปลดล็อกที่เพิ่มผ่านเมนูของตัวล็อก

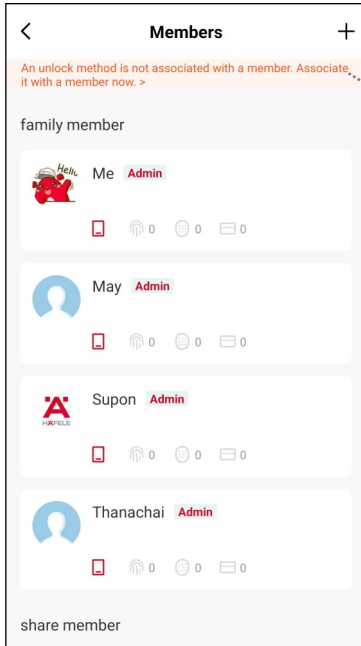

ข้อมูลปลดล็อกที่ถูกดึงมาจากความจำภายในตัวล็อก
 ข้อความนี้จะปรากฏขึ้นสำหรับข้อมูลปลดล็อกที่ทำการเพิ่มผ่านเมนู
 ตั้งค่าของตัวล็อก (ไม่ใช่แอปฯ)
 ทำการคลิกข้อความที่ปรากฏข้อมูลตามรูปภาพทางด้านขวา
 เพื่อกำหนด / ผูกกับบัญชีผู้ใช้งานภายในแอปฯ ต่อไป

a.) ข้อมูลผู้ใช้งานทั่วไปที่เพิ่มผ่านตัวล็อกโดยตรง จะเริ่มต้นที่
 หมายเลข 11 เป็นต้นไป.....

b.) ข้อมูลแอดมินที่เพิ่มผ่านตัวล็อก จะปรากฏในระบบเป็น:
 Password 1 (แอดมินคนแรก)

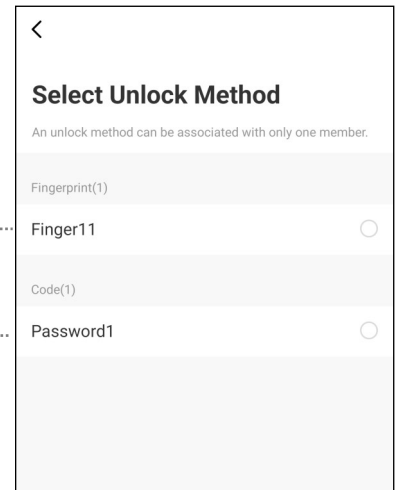

4. การเพิ่มข้อมูลปลดล็อกผ่านแอปพลิเคชัน

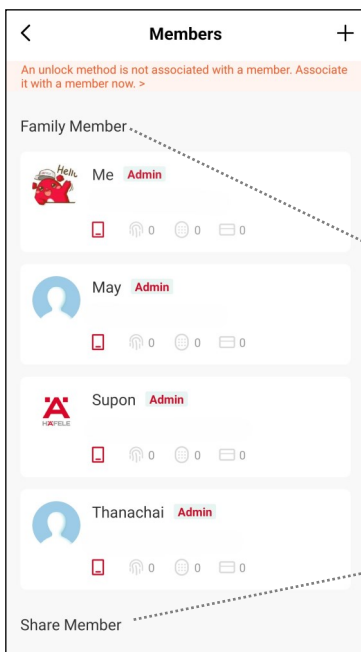

เพิ่มข้อมูลปลดล็อกผ่านแอปพลิเคชัน
 คุณสามารถ เพิ่ม/ลบ และจัดการข้อมูลการปลดล็อกของผู้ใช้งาน
 ทั้งหมดสำหรับล็อกของคุณ ได้ เลือกเพื่อดูข้อมูลตามรูปภาพด้านขวา

a.) ข้อมูลสมาชิกในครอบครัว
 ผู้ใช้แอปฯ เหล่านี้คือผู้ที่ถูกแชร์ “บ้าน” และอุปกรณ์สมาร์ท
 โฮมทั้งหมด รวมถึงตัวล็อกนี้ด้วย ผู้ใช้ต้องสมัครบัญชีแอปฯ ก่อนจึง
 จะสามารถเข้าร่วมการใช้งานใน “บ้าน” นี้ได้ เจ้าของบ้านสามารถ
 เพิ่ม, กำหนดสิทธิ์ หรือลบบัญชีผู้ใช้งานออกจากบ้าน ในเมนู “Home
 Management” ในหน้าจอหลักของแอปฯ

b.) สมาชิกที่คุณแชร์สิทธิ์การใช้งาน
 ผู้ใช้งานแอปฯ รายอื่นที่คุณแชร์สิทธิ์การเข้าถึงตัวล็อกนี้ให้

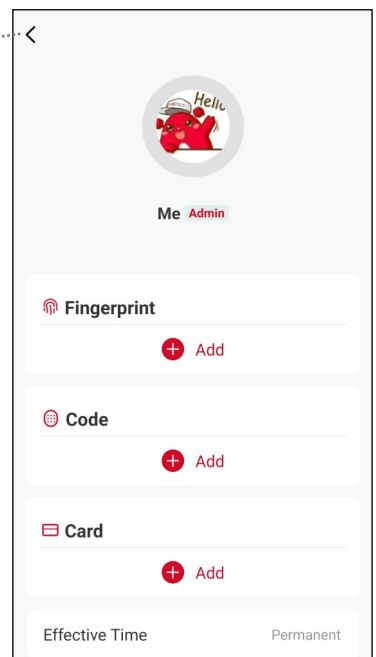

4. วิธีการใช้งาน

4.9 การใช้งานแอปพลิเคชัน Hafele Smart Living

5. การสร้างรหัสผ่านแบบชั่วคราว

1. รหัสผ่านแบบ Custom (ล็อกจำเป็นต้องออนไลน์ตลอดเวลา)

- คุณสามารถกำหนดรหัสผ่านด้วยตัวเอง พร้อมตั้งชื่อสำหรับรหัสผ่านดังกล่าวได้
- ล็อกจะต้องอยู่ในสถานะเปิดใช้งานและเชื่อมต่อกับแอปฯ อยู่เท่านั้น จึงจะสามารถถ่ายโอนรหัสผ่านเข้าสู่หน่วยความจำของล็อกได้
- คุณสามารถตรวจสอบว่าการถ่ายโอนรหัสผ่านสำเร็จหรือไม่ โดยคลิกปุ่ม "Record" ที่มุมบนขวาของหน้าจอแอปพลิเคชัน

2. รหัสผ่านสุ่มแบบ Time-Limited, One-Time, Dynamic (ล็อกไม่จำเป็นต้องออนไลน์)

- รหัสเหล่านี้สามารถสร้างแบบออฟไลน์ได้ โดยระบบจะกำหนดตัวเลขมาให้อัตโนมัติ ล็อกจะตรวจสอบความถูกต้องของรหัสผ่านได้ด้วยระบบการคำนวณแบบอัลกอริทึม

3. รหัส Clearing (ล็อกไม่จำเป็นต้องออนไลน์)

- เนื่องจากรหัสผ่านแบบสุ่มในข้อ 2 ไม่ได้อยู่ในหน่วยความจำของล็อก หากต้องการลบรหัสผ่านเหล่านี้จำเป็นต้องดำเนินการโดยการป้อนรหัส Clearing ที่ตัวล็อกเท่านั้น

ตารางเปรียบเทียบรหัสผ่านแต่ละประเภท

Type	Must connect to App	How to activate the Code	How to Delete the Code before it expires
Custom	Yes	Unnecessary	After the App connects to the door lock, delete it through the App
Time-Limited	No	The code Activated after use it at least once within 24 hours of the validity period	Use the Clearing Code to delete it
One-Time	No	It can be used only once within 6 hours after creation	Invalid after one use
Dynamic	No	Unnecessary	Expires automatically unavailable
Clearing	No	Use once within 24 hours after creation	Invalid after one use

5. วิธีการใช้งานเพิ่มเติม

5.1 การจ่ายไฟฉุกเฉินในกรณีที่แบตเตอรี่หมด

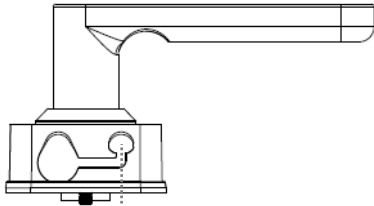

ช่องต่อแหล่งจ่ายไฟ
แบบ USB-C

การจ่ายไฟในกรณีฉุกเฉิน

หากแบตเตอรี่หมดจนล็อกไม่สามารถใช้งานได้ ให้ดำเนินการตามขั้นตอนต่อไปนี้อย่างถูกต้อง
การทำงานของล็อก:

1. เชื่อมต่อแหล่งจ่ายไฟ 5V เข้ากับพอร์ต USB-C ที่ตัวเครื่องด้านนอก รอประมาณ 10 วินาที เพื่อให้ล็อกเริ่มทำงาน แล้วทำการปลดล็อกประตู
2. เปลี่ยนแบตเตอรี่ทั้งหมดเป็นถ่านอัลคาไลน์ขนาด AA ชุดใหม่ (4 ก้อน)

5.2 คำแนะนำการเปลี่ยนแบตเตอรี่

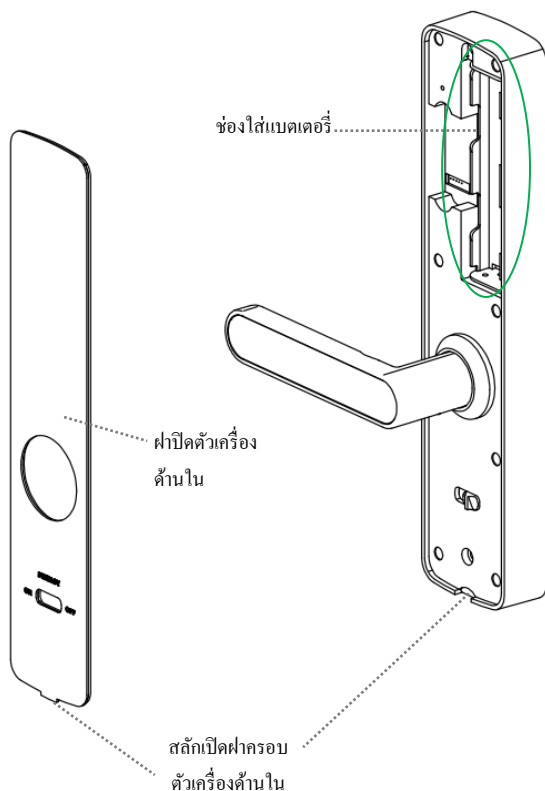

ช่องใส่แบตเตอรี่

ฝาปิดตัวเครื่อง
ด้านใน

สลักเปิดฝาด้าน
ตัวเครื่องด้านใน

ขั้นตอนการเปลี่ยนแบตเตอรี่

1. ชกฝาด้านของตัวเครื่องด้านในออกจากแม่เหล็กยึดอย่างระมัดระวัง แล้วถอดฝาด้านในออก
2. เปลี่ยนแบตเตอรี่อัลคาไลน์ขนาด AA ชุดใหม่ทั้ง 4 ก้อน แล้วปิดฝาด้านในของตัวเครื่องด้านในกลับเข้าที่

5. วิธีการใช้งานเพิ่มเติม

5.3 รีเซ็ตกลับไปค่าเริ่มต้นจากโรงงาน

⚠️ ข้อควรระวัง: การรีเซ็ตในขั้นตอนนี้จะเป็นการลบข้อมูลผู้ใช้งานและการตั้งค่าทั้งหมด รวมไปถึงการเชื่อมต่อแอปพลิเคชันด้วย!

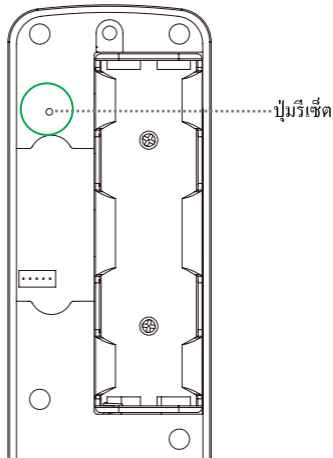

วิธีที่ 1: การกดปุ่มรีเซ็ตที่ตัวเครื่องด้านใน

1. เปิดฝาครอบแบตเตอรี่ออก และหาปุ่มรีเซ็ตที่อยู่ข้างช่องใส่แบตเตอรี่ที่ตัวเครื่องด้านใน
2. กดปุ่มรีเซ็ตเบาๆ ด้วยคลิปหนีบกระดาษหรือสิ่งที่คล้ายกัน กดค้างไว้จนกระทั่งได้ยินเสียงบีบสั้นๆ 1 ครั้ง
3. ยืนยันการรีเซ็ตโดยกดปุ่ม [↵] บนแผงปุ่มกดตัวเลขแบบสัมผัส

วิธีที่ 2: การรีเซ็ตผ่านเมนูล็อก

คุณสามารถรีเซ็ตกลับไปค่าเริ่มต้นจากโรงงานผ่านเมนูตั้งค่าของล็อกได้ โดยทำตามขั้นตอนดังนี้

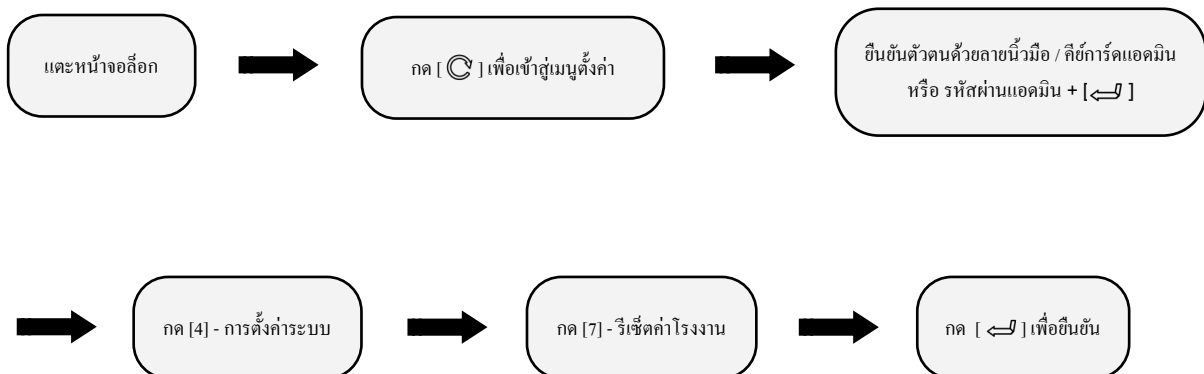

5. วิธีการใช้งานเพิ่มเติม

5.4 การแก้ไขปัญหาเบื้องต้น

ปัญหาที่พบ	วิธีการตรวจสอบและแก้ไขปัญหา	อ้างอิงจากคู่มือหน้าที่
ลิ้นชักไม่มีไฟ	<ol style="list-style-type: none"> เปิดการทำงานของลิ้นชักโดยเชื่อมต่อพาวเวอร์เบงก์เข้ากับพอร์ต USB-C จากนั้นปลดลิ้นชักประตู และเปลี่ยนถ่านอัลคาไลน์ขนาด AA ทั้งหมดเป็นชุดใหม่ทันที ใช้กุญแจสำรองเพื่อปลดลิ้นชักและเปิดประตูจากด้านนอกห้อง หากเปิดจากด้านในห้อง กรุณาไขกุญแจด้วยตัวเครื่องด้านในลง เพื่อเปิดประตู 	หน้าที่ 23 - 5.1
ลิ้นชักมีไฟ แต่ไม่ตอบสนองหรือค้าง	ใช้กุญแจสำรองเพื่อปลดลิ้นชัก	หน้าที่ 17 - 4.4
ลืมข้อมูลผู้ดูแลระบบ (แอดมิน)	รีเซ็ตระบบกลับเป็นค่าเริ่มต้นจากโรงงาน	หน้าที่ 23 - 5.3
หลังป้อนรหัสผ่านตามคีย์ปุ่ม “←” แล้วประตูไม่เปิด	เช็ดทำความสะอาดแผงปุ่มกดให้สะอาด และตรวจสอบให้แน่ใจว่าใส่รหัสผ่านถูกต้อง	หน้าที่ 17 - 4.4
ยืนยันตัวตนด้วยข้อมูลผู้ใช้งานที่ลงทะเบียนแล้ว แต่ประตูไม่เปิด	<ol style="list-style-type: none"> อาจมีการเปิดใช้งาน โหมดความเป็นส่วนตัว (Privacy Mode) ใช้กุญแจสำรองเพื่อปลดลิ้นชัก หากยังไม่สามารถปลดลิ้นชักได้ โปรดติดต่อศูนย์บริการ Hafele 	หน้าที่ 18 - 4.5
ระบบลิ้นชักอัตโนมัติไม่ทำงาน	<ol style="list-style-type: none"> ตรวจสอบว่าโหมดทางผ่าน (Passage Mode) ถูกปิดอยู่ ตรวจสอบว่าเซ็นเซอร์ประตู สัมผัสกับเฟรมอย่างถูกต้อง 	หน้าที่ 18 - 4.6
ไม่สามารถจับคู่ลิ้นชักกับแอปพลิเคชัน Hafele Smart Living ได้	<ol style="list-style-type: none"> ตรวจสอบว่าได้เปิดใช้งานบลูทูธบนสมาร์ทโฟนเรียบร้อยแล้ว ตรวจสอบว่าแอปพลิเคชัน Hafele Smart Living ได้รับสิทธิ์เข้าถึงตำแหน่ง (Location Services) บนสมาร์ทโฟนของคุณแล้ว 	หน้าที่ 14 - 3.6
ไม่สามารถเชื่อมต่อลิ้นชักกับแอปพลิเคชัน Hafele Smart Living ได้	<ol style="list-style-type: none"> ตรวจสอบว่าบลูทูธ และการเชื่อมต่ออินเทอร์เน็ตบนสมาร์ทโฟนของคุณทำงานปกติ ลองปิดและเปิดบลูทูธบนสมาร์ทโฟนใหม่อีกครั้ง รีสตาร์ทแอปพลิเคชัน เพื่อรีเฟรชการเชื่อมต่อ 	หน้าที่ 19 - 4.8