

HÄFELE



DESIGN

Furniture Handles

Quality • Design • Innovation • Functionality

1



2

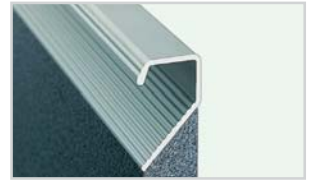

3



4



HÄFELE DESIGN COLLECTION

เฮเฟล่ ดีไซน์ คอลเลคชั่น

**1**

TIMELESS STYLE

สไตล์ไทม์เลส

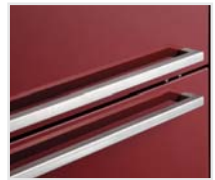
**2**

TRADITIONAL STYLE

สไตล์เทรดดั้งเดิม

**3**

TREND STYLE

สไตล์เทรนด์

**4**

EASY HANDLE SELECTION

การเลือกมือจับแบบง่าย ๆ

The right handle makes the difference. Häfele therefore offers handles and knobs made from many different materials. Regardless of whether you are looking for stainless steel, wood or aluminium handles, you will find them in our product range. Categorisation according to style also helps you choose the right handle for your furniture. Because a handle is more than just a functional aspect - if a clever selection is made, the appearance of the furniture will be enhanced and it will be incorporated into the existing room situation.

เฮเฟเล่มีอุปกรณ์มือจับและปุ่มจับที่ทำมาจากวัสดุหลากหลายชนิด ไม่ว่าจะเป็นสแตนเลสสตีล ไม้ หรืออะลูมิเนียม คุณสามารถหาได้จากผลิตภัณฑ์ของเรา อีกทั้งยังช่วยให้คุณเลือกอุปกรณ์มือจับได้ตามสไตล์ที่ต้องการ เนื่องจากอุปกรณ์มือจับไม่ได้ให้เพียงแค่ความสวยงาม ถ้าเราเลือกอย่างชาญฉลาด จะทำให้รูปลักษณ์ของเฟอร์นิเจอร์ดูมีมูลค่า และทำให้ห้องดูกลมกลืนในทิศทางเดียวกันอีกด้วย



TIMELESS

The TIMELESS handles and knobs are characterised by their discreet design and high degree of functionality. In this section you will find uncomplicated, straight-lined solutions that you will still be taking pleasure in many years from now.

ในกลุ่มของ TIMELESS มือจับและปุ่มจับเฟอร์นิเจอร์นั้นมีลักษณะโดดเด่นด้วยการออกแบบที่ค่อนข้างพิถีพิถัน และมีคุณภาพสูง ซึ่งในกลุ่มของ TIMELESS นี้ คุณจะพบกับความเรียบง่าย และเป็นดีไซน์ที่ใช้ได้ทุกๆ ปี โดยไม่รู้สึตกเทรนด์



TRADITIONAL

In the TRADITIONAL section you will find beautiful, nostalgic handles and knobs. Elaborate filigree finishes, country style handles and knobs or elegant solutions will turn your furniture into a real gem.

คุณจะพบกับความสวยงามของมือจับและปุ่มจับเฟอร์นิเจอร์ในกลุ่มของการดีไซน์แบบดั้งเดิม ด้วยสีและลวดลายที่ค่อนข้างประณีต สไตล์ของมือจับและปุ่มจับเฟอร์นิเจอร์นั้นจะเป็นแบบดั้งเดิมแต่ดูหรูหรา จึงทำให้เฟอร์นิเจอร์ของคุณกลายเป็นอัญมณีที่ล้ำค่าโดยแท้



TREND

Copper finishes, vintage design and striking shapes can be found in the TREND section. If you want to keep your finger on the pulse or adorn furniture with highlights, this product range is your number one choice.

สีทองแดงกับการดีไซน์แบบวินเทจและรูปทรงที่โดดเด่น สามารถพบได้ในส่วนของ TREND ถ้าคุณต้องการสัมผัสกับความแปลกใหม่หรือการตกแต่งเฟอร์นิเจอร์ให้มีสีสัน สินค้ากลุ่มนี้เป็นตัวเลือกอันดับหนึ่งของคุณ

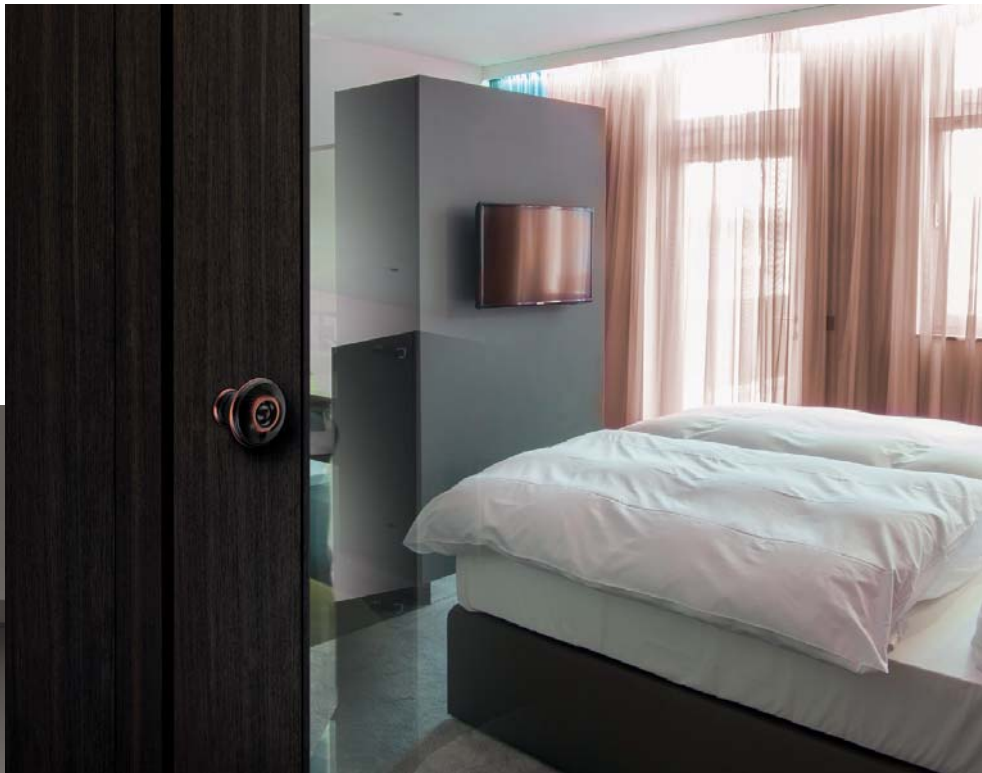

TREND
USED LOOK



Design Furniture Handles Catalogue 2018

Dear Valued Customer,

It gives me great pleasure to introduce to you our latest edition of Design Furniture Handles Catalogue 2018.

Häfele is still a family owned company that has been in existence for over 95 years, Thailand since 1994. We understand the meaning of Quality, Good Service and Competitive Pricing and all at Häfele look forward to be of continuing service to you in the future.

This edition is a comprehensive guide to all your furniture handles requirements. We have compiled a range which suits exotic tastes and encourages playfulness with shapes and materials - without neglecting the functional requirements. The choices of furniture surface designs are endless. The number of material combinations is also infinite. You will find in this catalogue the design handles for top class furniture and projects and the economic priced handles which are necessary for the mass production.

Do not hesitate to contact one of our experienced dealers for details. Certainly you are welcome to our Häfele Design Studios in Bangkok, Pattaya, Hua Hin, Phuket and Chiang Mai.

Thank you very much for your continuing support and we look forward to hearing from you in the near future.

Yours sincerely,



Volker Hellstern
Managing Director

เรียนท่านผู้มีอุปการะคุณทุกท่าน

ผมมีความยินดีเป็นอย่างยิ่งที่จะนำเสนอเซฟเล่แคตตาล็อกมือจับเฟอร์นิเจอร์ 2561 ฉบับปรับปรุงใหม่ล่าสุด

นับถึงปัจจุบัน เซฟเล่ยังคงเป็นกิจการที่สืบสานต่อเนื่องมาจากตระกูลเซฟเล่ในประเทศเยอรมนี ที่มีอายุการดำเนินธุรกิจมากกว่า 95 ปี สำหรับประเทศไทย เซฟเล่ก่อตั้งขึ้นในปี พ.ศ. 2537 เรายึดถือ คุณภาพ การบริการที่ดี และราคาที่ยุติธรรม นอกเหนือจากสิ่งเหล่านั้น เราตระหนักดีถึงการพัฒนาการบริการที่ดีต่อลูกค้าอย่างต่อเนื่องในอนาคต

แคตตาล็อกเล่มนี้ตั้งใจผลิตเพื่อเป็นคู่มือที่อ่านง่ายและตอบสนองความต้องการผลิตภัณฑ์มือจับเฟอร์นิเจอร์ของท่าน รวมถึงวัสดุและรูปทรงที่แปลกใหม่ น่าสนใจ ความหลากหลายนี้ได้ถูกรวบรวมมาให้ท่านเลือกโดยคำนึงถึงลักษณะการใช้งานเป็นสำคัญ และท่านจะได้สัมผัสกับรูปแบบมือจับที่มีเอกลักษณ์เฉพาะตัวสำหรับงานเฟอร์นิเจอร์ชั้นนำ และงานโครงการขั้นแนวหน้าและมือจับราคาย่อมเยาที่ตอบสนองต่อการผลิตปริมาณมาก

ผู้จัดทำจำหน่ายที่มีประสบการณ์ของเราพร้อมเสมอที่จะต้อนรับและรับฟังข้อซักถามของท่าน ท่านสามารถติดต่อเราได้ที่นี่ Häfele Design Studios สำนักงานใหญ่ที่ กรุงเทพฯ (สุขุมวิท 64) สาขาพัทยา สาขาหัวหิน สาขาภูเก็ต และสาขาเชียงใหม่

ผมขอขอบพระคุณทุกท่านที่ได้ให้ความอุปการะคุณที่ดีแก่บริษัทฯ เสมอมา และหวังเป็นอย่างยิ่งที่จะได้รับใช้ท่านในอนาคตอันไกล

ขอแสดงความนับถือ



โพลเคอร์ เฮลสเติร์น
กรรมการผู้จัดการ



Häfele worldwide ...

เครือข่ายทั่วโลกของเฮเฟล

Häfele Headquarter is located in Nagold, Black Forest, Germany with 100 % private ownership. Häfele is a leading company as a furniture fittings and architectural hardware supplier. The Häfele Group's International sales centres are characterized by a product range concept unique in the furniture hardware sector, as well as individual consultancy and a comprehensive logistic system. Häfele employs a workforce of around 7,600 worldwide in subsidiaries offices in 37 countries in 5 continents.

สำนักงานใหญ่ของเฮเฟลตั้งอยู่ที่เมืองนาโกลด์ ประเทศเยอรมนี เฮเฟลได้รับการยอมรับในฐานะผู้จำหน่ายอุปกรณ์ฮาร์ดแวร์และอุปกรณ์เฟอร์นิเจอร์ชั้นนำ ศูนย์จำหน่ายของเฮเฟลตั้งอยู่ตามประเทศต่างๆทั่วโลก คือแหล่งรวมสินค้าหลากหลายประเภทที่ล้นแล้วแต่มีความโดดเด่นเฉพาะตัว รวมถึงความร่วมมือในด้านระบบขนส่งที่ครอบคลุมอย่างทั่วถึง และเป็นศูนย์ที่ให้คำปรึกษาอันจะสร้างประโยชน์แก่ลูกค้าสูงสุด นอกจากนี้เรายังมีบุคลากรมากความสามารถกว่า 7,600 คน ใน 5 ทวีป หรือกว่า 37 ประเทศทั่วโลก ที่พร้อมให้บริการระดับคุณภาพแก่ท่าน



Häfele has its own gigantic main warehouse in Nagold, in which the comprehensive range of hardware is managed and made available. Because it invests heavily in stock keeping, Häfele can guarantee delivery capability and short delivery times. More than 3,500 orders are processed in the main warehouse and the dispatch centre in Nagold every day, more than 100,000 storage locations are managed and more than 50,000 articles are stored.

คลังสินค้าหลักขนาดใหญ่ของเฮเฟลในเมืองนาโกลด์ มีระบบการจัดเก็บและการจัดการที่ดีเยี่ยม เฮเฟลรับประกันประสิทธิภาพในการจัดส่งสินค้า รวมถึงระยะเวลาที่ใช้ในแต่ละวัน คลังสินค้าหลักและศูนย์กระจายสินค้าในเมืองนาโกลด์รองรับคำสั่งซื้อกว่า 3,500 ใบสั่งซื้อ และจัดการกับพื้นที่เก็บสินค้ากว่า 100,000 จุด รวมถึงสินค้ากว่า 50,000 รายการ



Häfele Distribution Centre (Nagold, Black Forest, southern Germany)
ศูนย์กระจายสินค้าของเฮเฟล ในเมืองนาโกลด์ ทางใต้ของประเทศเยอรมนี

We reserve the right to alter specifications without notice (HTH Design Furniture Handles Catalogue 2018). บริษัทฯ ขอสงวนการเปลี่ยนแปลงรายละเอียดโดยไม่ได้มีการแจ้งล่วงหน้า (HTH อุปกรณ์เฟอร์นิเจอร์ 2561)

Häfele Design Studios and Head Office Bangkok

Häfele Design Studio และสำนักงานใหญ่ กรุงเทพฯ

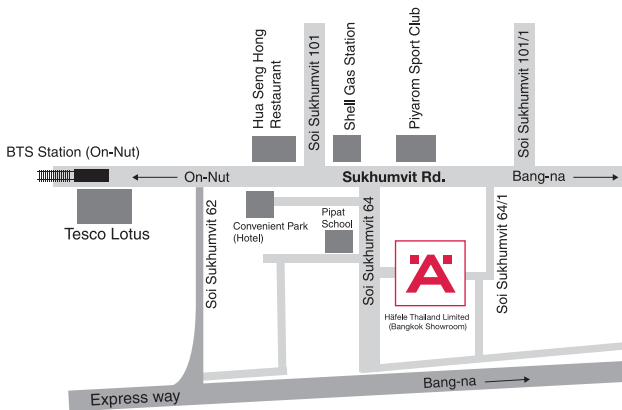

Häfele Design Studio Bangkok (Head Office)

57 Soi Sukhumvit 64, Sukhumvit Rd.,
Phrakanong Tai, Phrakanong, Bangkok 10260
Telephone: (02) 741-7171, (02) 768-7171 Fax: (02) 741-7272

57 ซอยสุขุมวิท 64 ถนนสุขุมวิท
พระโขนงใต้ พระโขนง กรุงเทพฯ 10260
โทรศัพท์: (02) 741-7171, (02) 768-7171 โทรสาร: (02)-741-7272

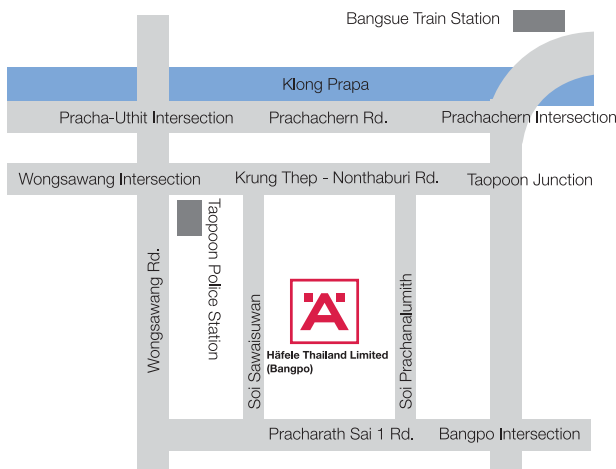

Häfele Design Studio Bangpo (Branch Office)

405,385/10 Soi Prachanalumith Pracharath Sai 1 Rd.,
Bangsue, Bangsue, Bangkok 10800
Telephone: (02) 912-8521 Fax: (02) 912-8520

405,385/10 ซอยประชาชนภูมิตร
ถนนประชากรราษฎร์ สาย 1
บางซื่อ บางซื่อ กรุงเทพฯ 10800
โทรศัพท์: (02) 912-8521 โทรสาร: (02) 912-8520

Dealer distribution center
สำหรับให้ข้อมูลและบริการ ไม่มีจำหน่ายสินค้าโดยตรง
ขายผ่านผู้จัดจำหน่ายเท่านั้น

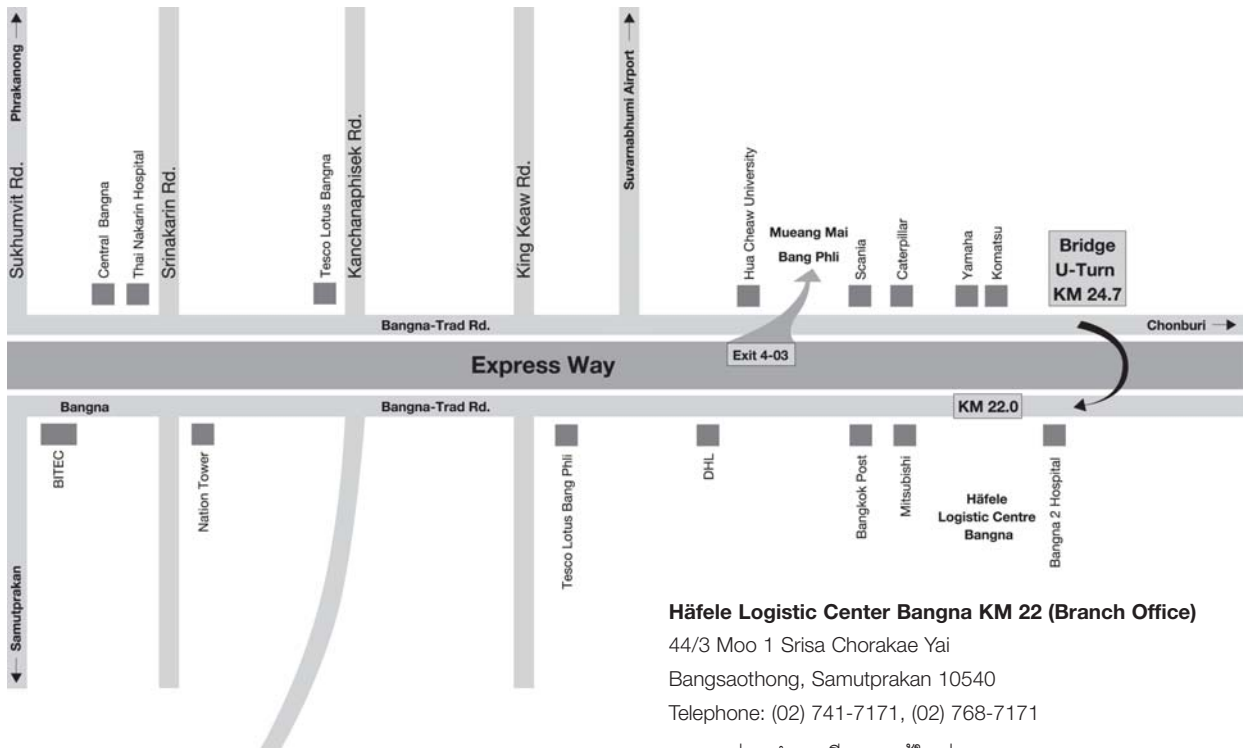

Häfele Logistic Center Bangna KM 22 (Branch Office)

44/3 Moo 1 Srisa Chorakae Yai
Bangsaothong, Samutprakan 10540
Telephone: (02) 741-7171, (02) 768-7171

44/3 หมู่ 1 ตำบลศรีษะจรจะเข้ใหญ่
อำเภอบางเสาธง จังหวัดสมุทรปราการ 10540
โทรศัพท์: (02) 741-7171, (02) 768-7171

Welcome to our Design Studios in Thailand

โซลูชั่นเฮเฟล่ ประเทศไทย



Häfele Design Studio Chiang Mai (Branch Office)

Häfele Logistic Center Khon Kaen (Branch Office)

Häfele Design Studio Bangkok (Head Office)

Häfele Design Studio Pattaya (Branch Office)

Häfele Design Studio Hua Hin (Branch Office)

Häfele Logistic Center Suratthani (Branch Office)

Häfele Design Studio Phuket (Branch Office)



*New products,
latest information
and regular promotions!*

www.hafele.co.th
www.hafelethailand.com



*Contact our sales department
for detailed information!*

info@hafele.co.th

Häfele Design Studio Bangkok (Branch Office)

57 Soi Sukhumvit 64, Sukhumvit Rd.,
Phrakanong Tai, Phrakanong,
Bangkok 10260

Telephone: (02) 741-7171, (02) 768-7171, Fax: (02) 741-7272

57 ซอยสุขุมวิท 64 ถนนสุขุมวิท
พระโขนงใต้ พระโขนง กรุงเทพฯ 10260
โทรศัพท์: (02) 741-7171, (02) 768-7171 โทรสาร: (02)-741-7272

Häfele Design Studio Pattaya (Branch Office)

Opposite Outlet Mall, 140/89 Moo 11, Nongprue,
Banglamung, Chonburi 20150

Telephone: (038) 332-485-8 Fax: (038) 332-489

ตรงข้ามเอาท์เล็ตมอลล์ 140/89 ม.11 ต.หนองปรือ
อ.บางละมุง จ.ชลบุรี 20150
โทรศัพท์: (038) 332-485-8 โทรสาร: (038) 332-489

Häfele Design Studio Hua Hin (Branch Office)

15/84 Soi Hua Hin 29, Petchkasem Rd., Hua Hin,
Hua Hin, Prachuapkhirkhan 77110

Telephone: (032) 547-704 Fax: (032) 547-705

15/84 ซ.หัวหิน 29 ถ.เพชรเกษม ต.หัวหิน
อ.หัวหิน จ.ประจวบคีรีขันธ์ 77110
โทรศัพท์: (032) 547-704 โทรสาร: (032) 547-705

Häfele Design Center Phuket (Branch Office)

Opposite Big C, 81 Moo 5, Chalemprakiet Ror-9 Road,
Vichit, Muang, Phuket 83000

Telephone: (076) 304-460 Fax: (076) 304-468

ตรงข้ามบิ๊กซี, 81 ม.5 ถ.เฉลิมพระเกียรติ ร.9 ต.วิชิต
อ.เมือง จ.ภูเก็ต 83000
โทรศัพท์: (076) 304-460 โทรสาร: (076) 304-468

Häfele Design Studio Chiang Mai (Branch Office)

498 Chiangmai-Lampang Road, Thasala,
Mueang Chiang-mai, Chiang Mai 50000

Telephone: (053) 240-300-01 Fax: (053) 240-304

498 ถ.เชียงใหม่-ลำปาง ต.ท่าศาลา อ.เมืองเชียงใหม่
จ.เชียงใหม่ 50000
โทรศัพท์: (053) 240-300-01 โทรสาร: (053) 240-304

Häfele Logistic Center Suratthani (DC)

83/33 Moo 3 Laengmuang Road

Makhamtia, Mueang, Suratthani 84000

Telephone: (077) 489-471-3 Fax: (077) 489-474

83/33 หมู่ 3 ถ.เลียงเมือง
ต.มะขามเตี้ย อ.เมือง จ.สุราษฎร์ธานี 84000
โทรศัพท์: (077) 489-471-3 โทรสาร: (077) 489-474

Häfele Logistic Center Khon Kaen (DC)

189 Moo 12, Phra Lap, Muang,

Khon Kaen 40000

Telephone: (043) 915-082 Fax: (043) 915-083

189 ถ.เลียงเมือง หมู่ 12 ต.พระลับ อ.เมือง
ขอนแก่น 40000
โทรศัพท์: (043) 915-082 โทรสาร: (043) 915-083

Visit us at our dealers

เยี่ยมชมผลิตภัณฑ์เฮเฟเลที่ผู้จัดจำหน่าย

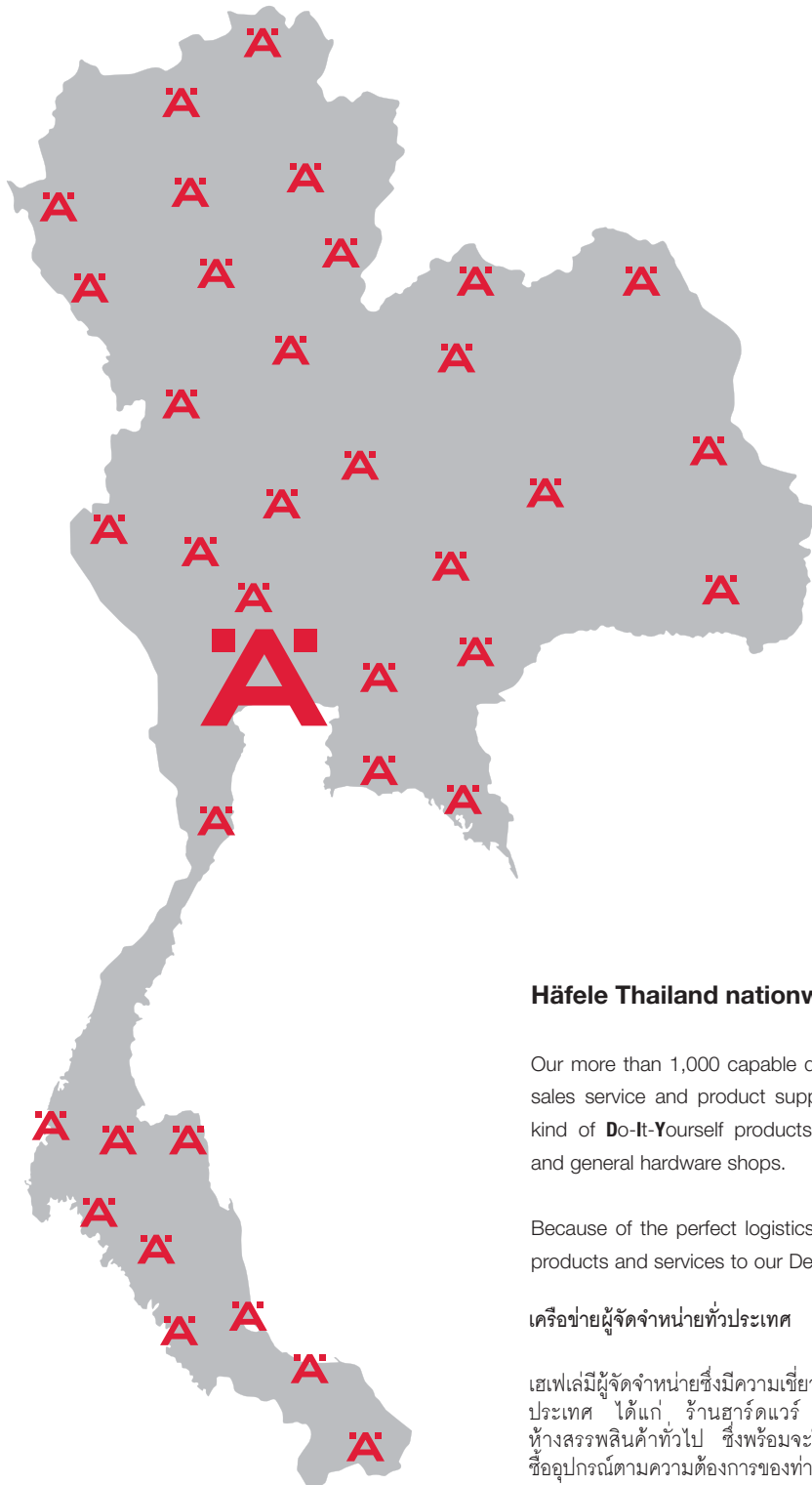

This sign as shown above flags stores of our Dealers, will enable you to locate Häfele Dealers all over Thailand.

ท่านสามารถสังเกตผู้จัดจำหน่ายของเฮเฟเล่ได้จากป้ายสัญลักษณ์เฮเฟเล่ดังปรากฏในภาพด้านบน

Häfele Thailand nationwide distribution channels

Our more than 1,000 capable dealers are nationwide, we do the marketing, sales service and product support to the modern retail stores, selling and kind of Do-It-Yourself products, speciality stores of construction materials and general hardware shops.

Because of the perfect logistics system, this has enabled Häfele to provide products and services to our Dealers continuously.

เครือข่ายผู้จัดจำหน่ายทั่วประเทศ

เฮเฟเล่มีผู้จัดจำหน่ายซึ่งมีความเชี่ยวชาญกว่า 1,000 ราย ให้บริการครอบคลุมทั่วประเทศ ได้แก่ ร้านฮาร์ดแวร์ ร้านขายอุปกรณ์ก่อสร้าง ร้านค้า DIY ในห้างสรรพสินค้าทั่วไป ซึ่งพร้อมจะให้คำแนะนำอันเป็นประโยชน์ต่อการตัดสินใจเลือกซื้ออุปกรณ์ตามความต้องการของท่าน

ด้วยระบบโลจิสติกส์ที่สมบูรณ์แบบและทันสมัย เฮเฟเล่พร้อมให้การสนับสนุนผู้จัดจำหน่ายในทุกพื้นที่อย่างต่อเนื่องและครบวงจร

Häfele Supply Chain Management

ระบบคลังสินค้าและการจัดส่ง



In Bangkok, Häfele operates main warehouses total 10,000 m² and there are storage capacity around 20,000 pallets in 60,000 positions. Our modern operation procedures enable us to delivery around 500-600 orders and more than 4,000 order lines in every day. The processed orders are being delivered the next day by 52 modern vehicles all over Bangkok and surrounding provinces.

คลังสินค้าหลักบริษัทเฮเฟลในประเทศไทย ของเราครอบคลุมพื้นที่รวมถึง 10,000 ตารางเมตร ซึ่งรองรับการจัดเก็บสินค้าได้มากถึง 20,000 พาเลต บรรจุสินค้ากว่า 60,000 ตำแหน่งจัดเก็บ ด้วยระบบการดำเนินงานอันทันสมัย ทำให้เราสามารถตอบสนองต่อปริมาณใบสั่งซื้อกว่า 500-600 รายการหรือมากกว่า 4,000 รายการสินค้าในแต่ละวันอย่างมีประสิทธิภาพ และใบสั่งซื้อที่ถูกจัดเตรียมในแต่ละวันพร้อมทำการจัดส่งได้ในวันถัดไป ด้วยรถจัดส่งอันทันสมัยกว่า 52 คัน ในเขตกรุงเทพและปริมณฑล

Häfele on the road

ระบบจัดส่งของเฮเฟล



Every aspect of the daily operations of Häfele Thailand business realized to customer services satisfaction. This can be achieved by co-operation in all areas of our Company, from front line sales staff to product managers, from purchasing and accounts to distribution and product information. With our 52 vehicles which delivery or products fast and direct to our customers, to more than 500 dealers and in a short time and get the maximum satisfaction.

ทุกขั้นตอนการดำเนินงานของเฮเฟล เราตระหนักถึงการให้บริการลูกค้าเป็นสิ่งสำคัญ ความสำเร็จของเราเกิดขึ้นจากความร่วมมือกันของทุกส่วนงานภายในบริษัท พนักงานทุกระดับจนถึงผู้จัดการฝ่ายผลิตภัณฑ์ ทั้งฝ่ายจัดซื้อ ฝ่ายบัญชี รวมถึงการจัดสินค้าและฝ่ายข้อมูลผลิตภัณฑ์ด้วยรถจัดส่งสินค้ากว่า 52 คัน ทีมงานที่มีประสิทธิภาพสามารถให้บริการจัดส่งสินค้าถึงมือลูกค้าและผู้จัดจำหน่ายกว่า 500 ราย ในเวลาอันรวดเร็วและได้รับความพึงพอใจสูงสุด

How it all began – Milestones Häfele Thailand

ประวัติศาสตร์การเดินทางของเฮเฟล่ ประเทศไทย



Häfele Design Center Phuket



Logistic Center Bangna

- Opening of Häfele Design Studio Yangon Myanmar
- DIY Room • Line official
- www.hafelethailandshop.com
- Häfele Design Studio Chiang Mai



2017

2016

- Renovation of Häfele Design Studio Bangkok
- Opening of new Häfele Design Studio Ratchapruk
- 20 year anniversary Häfele Thailand



2015

- Opening of new Häfele Logistic Center in Chiang Mai
- 90 year anniversary Häfele Germany

2012

- Opening of new Häfele Logistic Center in Kohn Kaen
- Opening of new Häfele Design Studio Mega Bangna

2011

- Opening of new Häfele Design Studio in Bangkok
- Opening of new Häfele Design Studio in Hua Hin

2010

- Opening of new Häfele Design Center in Phuket
- Opening of Häfele Logistic Center in Bangna

2009

- Opening of new Häfele Logistic Center in Surat Thani
- 15 year Häfele Thailand anniversary

2008

- Purchasing of 30-rai land in Bangna-Trad km 22 for a new Logistic Center
- Purchase of land in Phuket for the new Häfele Design Center
- Implementing modern ERP software system ORION all over Thailand

2007

- Opening of Häfele Dealer Logistic Center Bangpo

2006

- Opening of Häfele Design Studio in Hua Hin
- Turnover over 1 Billion Baht

2005

- First complete Häfele catalogue in two languages (Thai & English)
- First certification ISO 9001:2000 in accordance with TÜV

2004

- Opening of Häfele Design Studio Pattaya

2003

- Move to the new warehouse and building in Sukhumvit Soi 64
- Opening of Häfele Design Studio in Phuket

1997

- Begin of the Asian economic crises

1994

- Foundation of Häfele Thailand Limited

1992

- Opening of Häfele Sales Office in Thailand

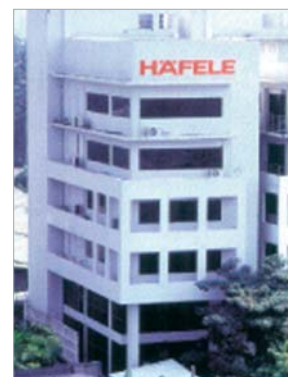

First Häfele Office in Bangkok 1994



CERTIFICATE

Management system as per
ISO 9001 : 2015

In accordance with TÜV NORD CERT procedures, it is hereby certified that

HÄFELE

HÄFELE (THAILAND) LIMITED
57 Soi Sukhumvit 64, Sukhumvit Rd.,
Bangchak, Prakanong, Bangkok 10260,
Thailand

with the locations/sites according to the annex

applies a management system in line with the above standard for the following scope

**Warehousing, Sales, Distribution and After Sales Services of
Furniture Accessories, Architectural Hardware, Sanitary Products
and Home Appliances**

Certificate Registration No. 04 100 055106
Audit Report No. SEATH-Q3587/2017

Valid from 2017-07-19
Valid until 2020-07-18
Initial Certification 2005-07-19

Certification Body
at TÜV NORD CERT GmbH

TÜV NORD (Thailand) Ltd.
1858/75-76 16th Floor, TCIF Tower,
Bangna-Trad Road, Bangna,
Bangna, Bangkok 10260, Thailand
2017-07-19

This certification was conducted in accordance with the TÜV NORD CERT auditing and certification procedures and is subject to regular surveillance audits.

TÜV NORD CERT GmbH Langemarckstraße 20 45141 Essen www.tuev-nord-cert.com



TH_FE3587_RC



Häfele at www.hafelethailand.com

คลิก www.hafelethailand.com

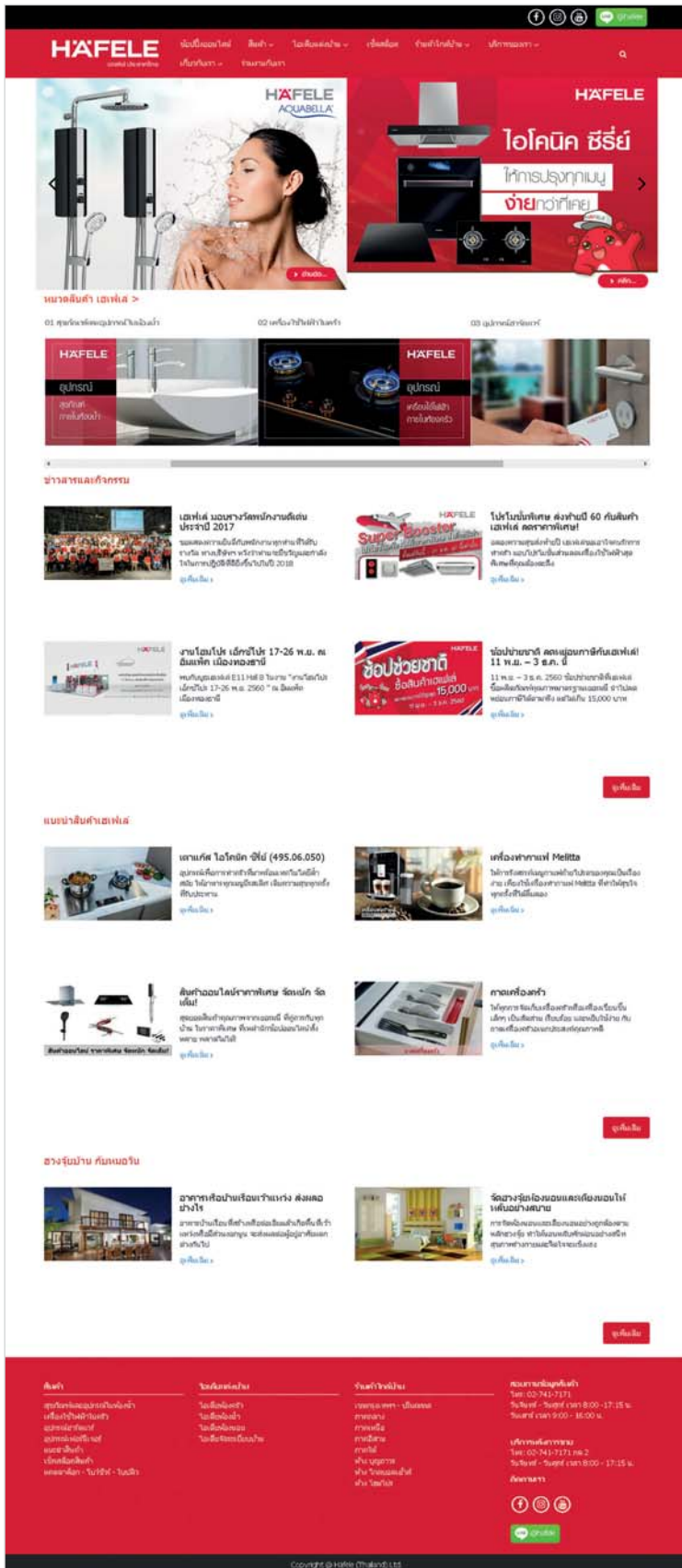

Log-on to the Häfele World of innovations and product news.

At our web site you will be able to find information about:

- New products and product ranges
- Current events, activities and promotions
- Contact details of all our design studios and logistic centers
- Online versions all our print media as catalogues, brochures and leaflets

ขอต้อนรับทุกท่านเข้าสู่โลกแห่งนวัตกรรม และผลิตภัณฑ์ใหม่ของเราผ่านทางเว็บไซต์ของเรา

- รายละเอียดสินค้าใหม่
- กิจกรรม และโปรโมชั่นล่าสุด
- รายละเอียดและที่ตั้ง Häfele Design Studios/ Logistic Center ทุกสาขา
- มีระบบออนไลน์สำหรับแคตตาล็อก โบว์ชัวร์ และใบปลิว

We reserve the right to alter specifications without notice (HTH Design Furniture Handles Catalogue 2018). บริษัทฯ ขอสงวนสิทธิ์ในการแจ้งล่วงหน้า (HTH อุปกรณ์เฟอร์นิเจอร์ 2561)



Online registration form

We keep you up-to-date with information about new products, promotions and activities. Register your contact details to receive the Häfele Thailand newsletter monthly. An easy way to inform you about the latest Häfele news.

การลงทะเบียนออนไลน์

เปิดรับข่าวสารเกี่ยวกับสินค้าใหม่ โปรโมชั่น และกิจกรรมต่างๆ ของเฮเฟล่ เพียงท่านลงทะเบียนกับเรา เพื่อตอบรับจดหมายข่าวรายเดือนของเฮเฟล่ ประเทศไทย อีกหนึ่งวิธีง่ายๆ ที่จะช่วยให้คุณได้รับข่าวสารจากข้อมูลที่ทันสมัยของเรา



Online Catalogues & Brochures

Click this button and you will find all our latest catalogues, brochures and leaflets even with designs from Europe as well as many classic bestsellers from Häfele available since years. Do not hesitate to contact one of our experienced dealers for details. Furthermore all our catalogues and brochures available as App for your iPad and iPhone as well.

แคตตาล็อก & โบรชัวร์แบบออนไลน์

ภายในเล่มแคตตาล็อกของเฮเฟล่ได้แสดงสินค้าดีไซน์ใหม่ล่าสุดจากยุโรป รวมถึงสินค้าคลาสสิกยอดจำหน่ายสูงสุดของเฮเฟล่เป็นเวลาต่อเนื่องหลายปี ผู้จัดจำหน่ายมากประสบการณ์ของเราพร้อมและยินดีรับฟังทุกข้อสอบถามจากท่าน นอกจากนี้เรายังมีโปรแกรมแคตตาล็อกและโบรชัวร์ที่ใช้งานบน iPad และ iPhone อีกด้วย



Online Shop

Online Shop: 24 hours exclusive and easy to order with special online prices!

ซื้อสินค้าผ่านอินเทอร์เน็ต
สิทธิพิเศษสำหรับคุณ สั่งซื้อสินค้าราคาพิเศษได้แล้ววันนี้ตลอด 24 ชั่วโมง



Price check and stock availability service

Häfele online service, the easy way to check stock availability and product prices, 24 hours a day, 7 days per week and 365 days per year.

บริการตรวจสอบราคาและสินค้าในสต็อก

บริการเฮเฟล่ออนไลน์ ช่วยให้ท่านตรวจสอบราคาสินค้าและปริมาณสินค้าที่มีอยู่ในสต็อกได้อย่างง่ายดาย 24 ชั่วโมงต่อวัน 7 วันต่อสัปดาห์ และ 365 วันต่อปี



The Häfele catalogues

A complete overview and source for everything what an architect, specifier, designer or woodworker could need. With the latest innovations and solutions in all fields of architectural, furniture, kitchen, sanitary, bathroom and electronic locking...

เฮเฟล่แคตตาล็อก

รายละเอียดและแหล่งข้อมูลอันครบครันรองรับทุกความต้องการของสถาปนิก ผู้ชำนาญการ นักออกแบบ และช่างไม้ ท่านจะได้พบกับสิ่งที่ท่านค้นหา ซึ่งพร้อมด้วยไอเดียใหม่ๆ และนวัตกรรมใหม่ของอุปกรณ์ประตู-หน้าต่าง อุปกรณ์เฟอร์นิเจอร์ อุปกรณ์สำหรับห้องครัว อุปกรณ์สำหรับห้องน้ำ สุขภัณฑ์ และลิคคิอเล็กทรอนิกส์

What matches what?

ควรจับคู่กันอย่างไร



The surface design options for furniture are endless.

The number of material combination variations are just as diverse. Matt aluminium is suitable for almost any surface. Polished or chrome-plated handles are perfect for combining with dark wood. You can see some suggestions here. Let yourself be inspired by the interplay between the contrasts and the combination of shapes and colours.

การออกแบบพื้นผิวให้เหมาะกับเฟอร์นิเจอร์นั้นไม่มีวันสิ้นสุด

การผสมผสานวัสดุต่างๆ ก่อให้เกิดความหลากหลาย เช่น อะลูมิเนียมผิวด้านนั้นเหมาะสำหรับเฟอร์นิเจอร์ทุกพื้นผิว มือจับที่มีสีเงาหรือสีโครมเงาเข้ากันได้ดีกับไม้ที่มีสีเข้ม คุณสามารถดูคำแนะนำเพิ่มเติมได้จากภาพตัวอย่างนี้ ปล่อยให้ใจของคุณให้โลดแล่นไปกับลูกเล่นระหว่างความแตกต่างและความกลมกลืนของรูปทรงและสี



We reserve the right to alter specifications without notice (HTH Design Furniture Handles Catalogue 2018).
บริษัทฯ ขอสงวนสิทธิ์ในการเปลี่ยนแปลงรายละเอียดโดยไม่มีการแจ้งล่วงหน้า (HTH อุปกรณ์เฟอร์นิเจอร์ 2561)

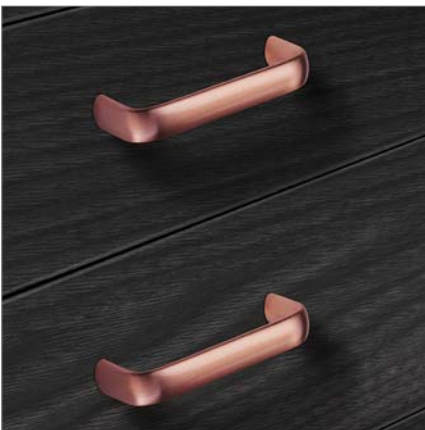

We reserve the right to alter specifications without notice (HTH Design Furniture Handles Catalogue 2018).
บริษัทฯ ขอสงวนการเปลี่ยนแปลงรายละเอียดโดยไม่ได้มีการแจ้งล่วงหน้า (HTH อุปกรณ์เฟอร์นิเจอร์ 2561)

HÄFELE DESIGN COLLECTION





HÄFELE DESIGN COLLECTION

เฮเฟอเล่ ดีไซน์ คอลเลคชั่น

Exclusive Handles by Häfele
มือจับคอลเลคชั่นพิเศษโดยเฮเฟอเล่



EXPECT SOMETHING SPECIAL. HÄFELE'S QUALITY PHILOSOPHY.

In addition to design and function, reliable quality is one of the most important factors in the selection of furniture handles. However, depending on the application's specifics the required standards can vary dramatically. Through over 95 years of experience we know these requirements very well. We incorporate this knowledge in our quality guidelines. Reliable quality – to suit everyone.

1

การรอยคอบางสิ่งพิเศษ ปรัชญาคุณภาพของเฮเฟล

นอกจากการออกแบบและฟังก์ชันต่างๆ คุณภาพที่สามารถไว้วางใจได้ เป็นหนึ่งในปัจจัยที่สำคัญที่สุดในการเลือกมือจับเฟอร์นิเจอร์ อย่างไรก็ตามทุกอย่างขึ้นอยู่กับข้อกำหนดเฉพาะของความต้องการ หรือมาตรฐานที่แตกต่างกันออกไป ด้วยประสบการณ์กว่า 95 ปี เราจึงรู้ถึงข้อกำหนดเหล่านี้เป็นอย่างดี และเราได้นำความรู้นี้มาใช้เป็นหลักเกณฑ์ด้านคุณภาพของเรา คุณภาพที่สามารถไว้วางใจได้ทำให้เหมาะกับทุกคน

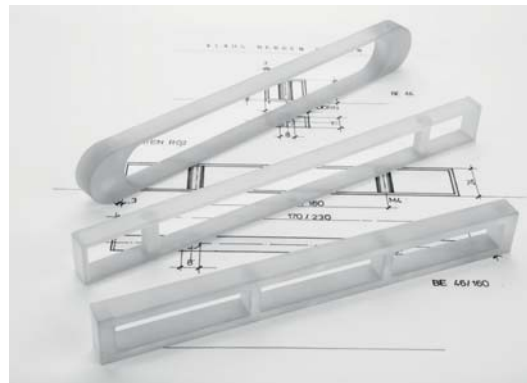
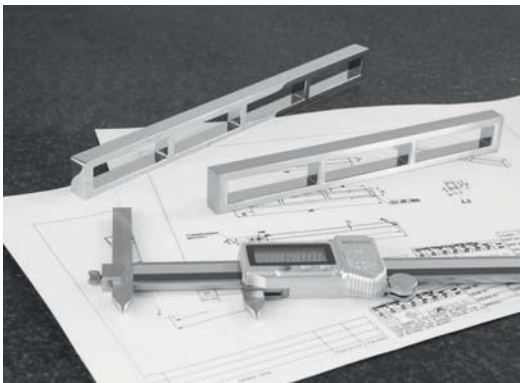
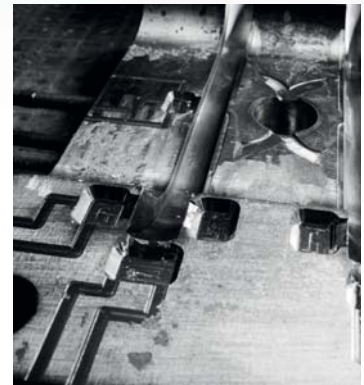
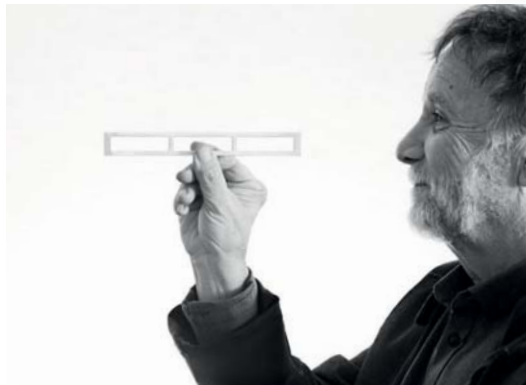

We reserve the right to alter specifications without notice (HTH Design Furniture Handles Catalogue 2018).
บริษัทฯ ขอสงวนการเปลี่ยนแปลงรายละเอียดโดยไม่มีการแจ้งล่วงหน้า (HTH อุปกรณ์เฟอร์นิเจอร์ 2561)



DESIGN

Our high demands start with the design of our handles. The desired special impression is only created when design and function work in harmony; allowing our handles to serve as inspiration for the design of exclusive furniture pieces.

การออกแบบ

ความต้องการของเราเริ่มต้นด้วยการออกแบบมือจับ ซึ่งเป็นความประทับใจพิเศษที่ต้องการจะสร้างและออกแบบฟังก์ชันการทำงานได้อย่างกลมกลืน ทำให้มือจับของเราเป็นแรงบันดาลใจในการออกแบบเฟอร์นิเจอร์แบบเฉพาะหรือพิเศษสำหรับคุณ

PRODUCTION

Our expertise dictates the entire development and production process. This is where our comprehensive experience is applied, from material selection to tool making. Material, form and function become one to shape a unique product experience of German perfection.

การผลิต

ความชำนาญของเราเป็นตัวกำหนดการพัฒนาผลิตภัณฑ์และการผลิตทั้งหมด และยังรวมไปถึงการนำเอาประสบการณ์ที่มีมาประยุกต์ใช้ร่วมด้วย ตั้งแต่ขั้นตอนการเลือกวัสดุจนถึงการขึ้นรูปแบบ จึงทำให้เกิดเป็นชิ้นงานที่ผสมผสานความสวยงามและฟังก์ชันการใช้งานได้อย่างลงตัว อันเป็นเอกลักษณ์ความสมบูรณ์ในแบบฉบับเยอรมัน

TESTING

Quality measurement and control according to Häfele's stringent quality guidelines. These standards are ensured by strict optical surface inspections and technical test for corrosion resistance, tensile strength etc.

การทดสอบ

การวัดและการควบคุมคุณภาพตามหลักเกณฑ์ของเฮเฟเล่ ซึ่งมาตรฐานเหล่านี้จะทำให้มั่นใจได้ว่าเรามีการตรวจสอบอย่างละเอียด และเรามีการทดสอบคุณสมบัติด้านการกัดกร่อนและการทนทาน

Our high-quality handles meet expectations with their exclusive design and perfect function, as well as longevity. They are a lasting pleasure.

มือจับของเรามีคุณภาพสูงตามความคาดหวัง ด้วยการออกแบบที่โดดเด่นและฟังก์ชันที่สมบูรณ์แบบมาอย่างยาวนาน ที่สุดของความพึงพอใจ



Model H1310

1

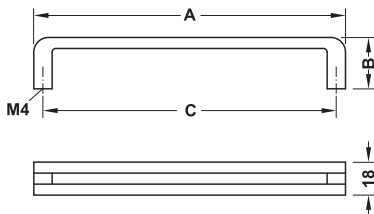

- Material: Zinc alloy
- วัสดุ: ซิงค์อัลลอยด์

Finish สี	Dim. A mm ขนาด A มม.	Dim. B mm ขนาด B มม.	Dim. C mm ขนาด C มม.	Cat. No. รหัสสินค้า
Chrome plated polished สีโครมเงา	170	28	160	110.34.206
	202	28	192	110.34.207
Nickel plated brushed สีนิกเกิลบัดด้าน	170	28	160	110.34.606
	202	28	192	110.34.607
White, RAL 9016, matt lacquered สีขาวด้าน RAL 9016 เคลือบแลคเกอร์	170	28	160	110.34.706
	202	28	192	110.34.707
Black, RAL 9017, matt lacquered สีดำด้าน RAL 9017 เคลือบแลคเกอร์	170	28	160	110.34.306
	202	28	192	110.34.307

Packing: 1 or 10 pcs.
ขนาดบรรจุ: 1 หรือ 10 ชิ้น

Model H1325

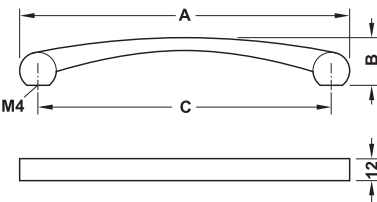

- Material: Zinc alloy
- วัสดุ: อลูมิเนียมชุบสังกะสี

Finish สี	Dim. A mm ขนาด A มม.	Dim. B mm ขนาด B มม.	Dim. C mm ขนาด C มม.	Cat. No. รหัสสินค้า
Chrome plated polished สีโครมเงา	180 211	28	160 192	110.34.286 110.34.287
Nickel plated brushed สีนิกเกิลขัดด้าน	180 211	28	160 192	110.34.686 110.34.687
White, RAL 9016, matt lacquered สีขาวด้าน RAL 9016 เคลือบแลคเกอร์	180 211	28	160 192	110.34.786 110.34.787
Black, RAL 9017, matt lacquered สีดำด้าน RAL 9017 เคลือบแลคเกอร์	180 211	28	160 192	110.34.386 110.34.387

Packing: 1 or 10 pcs.
ขนาดบรรจุ: 1 หรือ 10 ชิ้น

Model H1330

1

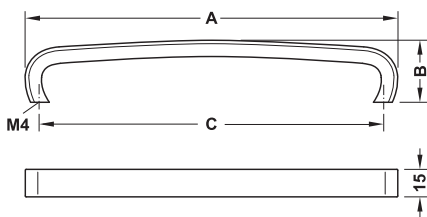

- Material: Zinc alloy
- วัสดุ: ซิงค์อัลลอยด์

Finish สี	Dim. A mm ขนาด A มม.	Dim. B mm ขนาด B มม.	Dim. C mm ขนาด C มม.	Cat. No. รหัสสินค้า
Chrome plated polished สีโครมเงา	172	34	160	106.69.276
Nickel plated brushed สีนิกเกิลขัดด้าน	204	34	192	106.69.277
	172	34	160	106.69.676
	204	34	192	106.69.677

Packing: 1 or 25 pcs.
ขนาดบรรจุ: 1 หรือ 25 ชิ้น

Model H1335

1

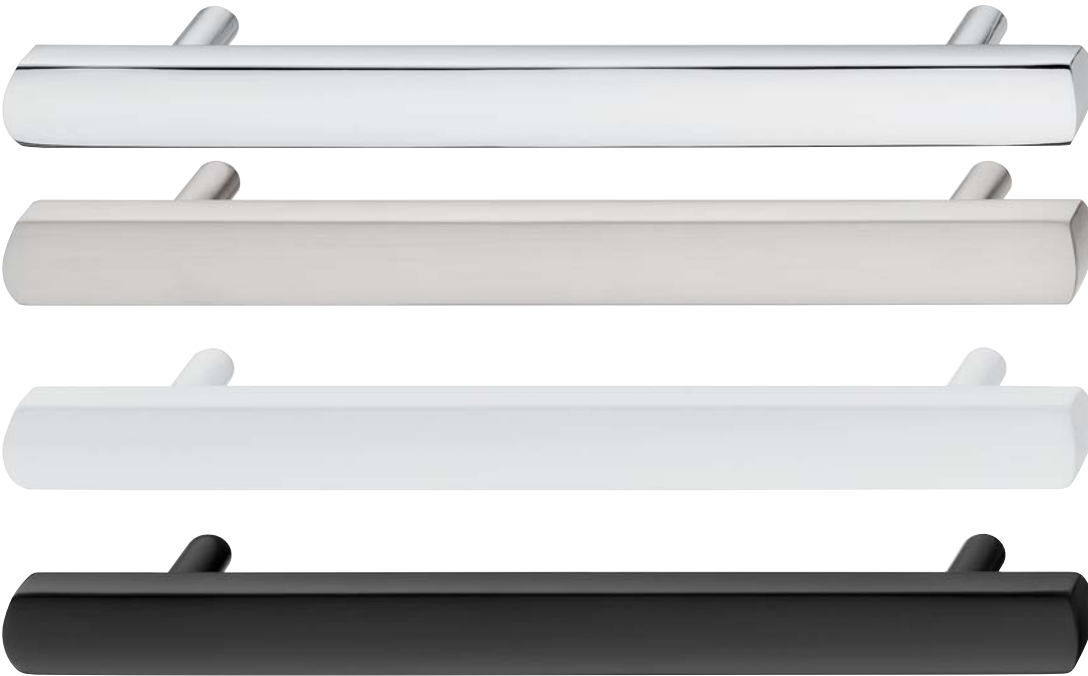

We reserve the right to alter specifications without notice (HTH Design Furniture Handles Catalogue 2018).
 บริษัทฯ ขอสงวนการเปลี่ยนแปลงรายละเอียดโดยไม่ได้แจ้งล่วงหน้า (HTH อุปกรณ์เฟอร์นิเจอร์ 2561)

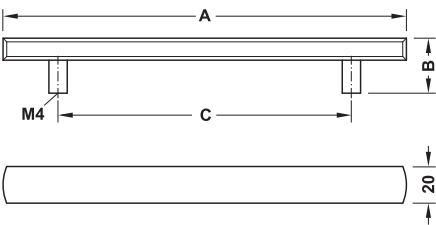

- Material: Zinc alloy
- วัสดุ: อลูมิเนียม

Finish สี	Dim. A mm ขนาด A มม.	Dim. B mm ขนาด B มม.	Dim. C mm ขนาด C มม.	Cat. No. รหัสสินค้า
Chrome plated polished สีโครมเงา	219	32	160	110.35.276
	379	32	320	110.35.279
Nickel plated brushed สีนิกเกิลขัดด้าน	219	32	160	110.35.676
	379	32	320	110.35.679
White, RAL 9016, matt lacquered สีขาวด้าน RAL 9016 เคลือบแลคเกอร์	219	32	160	110.35.776
	379	32	320	110.35.779
Black, RAL 9017, matt lacquered สีดำด้าน RAL 9017 เคลือบแลคเกอร์	219	32	160	110.35.376
	379	32	320	110.35.379

Packing: 1 or 10 pcs.
ขนาดบรรจุ: 1 หรือ 10 ชิ้น

Model H1340

1



The knob 110.35.040 has been specially treated to look used. This makes every knob unique.

รหัสปุ่มจับ 110.35.040 มีการออกแบบเพื่อให้ดูน่าสนใจและเป็นเอกลักษณ์



- Material: Zinc alloy
- วัสดุ: ซิงค์อัลลอยด์

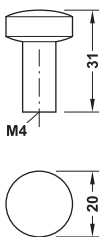

Finish สี	Cat. No. รหัสสินค้า
Chrome plated polished สีโครมเงา	110.35.271
Nickel plated brushed สีนิกเกิลขัดด้าน	110.35.671
White, RAL 9016, matt lacquered สีขาวด้าน RAL 9016 เคลือบแลคเกอร์	110.35.771
White aluminium, lacquered สีขาวอะลูมิเนียมเคลือบแลคเกอร์	110.35.640
Black, RAL 9017, matt lacquered สีดำด้าน RAL 9017 เคลือบแลคเกอร์	110.35.371
Nickel plated black polished สีนิกเกิลดำเงา	110.35.340
Iron coloured, used look สีเหล็ก	110.35.040

Packing: 1 or 25 pcs.
ขนาดบรรจุ: 1 หรือ 25 ชิ้น

We reserve the right to alter specifications without notice (HTH Design Furniture Handles Catalogue 2018).
บริษัทฯ ขอสงวนสิทธิ์ในการเปลี่ยนแปลงรายละเอียดโดยไม่มีการแจ้งล่วงหน้า (HTH ออกจก.รุ่นเฟอร์นิเจอร์ 2561)

Model H1345

1

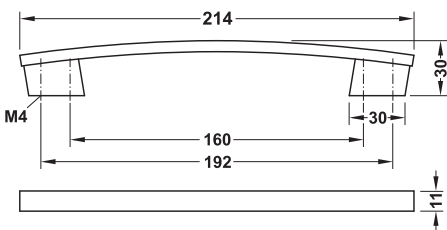

- Material: Zinc alloy
- วัสดุ: ซิงค์อัลลอยด์

Finish สี	Cat. No. รหัสสินค้า
Chrome plated polished สีโครมเงา	110.34.227
Nickel plated brushed สีนิกเกิลขัดด้าน	110.34.627
White, RAL 9016, matt lacquered สีขาวด้าน RAL 9016 เคลือบแลคเกอร์	110.34.328
Black, RAL 9017, matt lacquered สีดำด้าน RAL 9017 เคลือบแลคเกอร์	110.34.327

Packing: 1 or 10 pcs.
ขนาดบรรจุ: 1 หรือ 10 ชิ้น

Model H1350

1

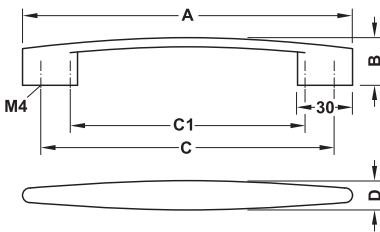

- Material: Zinc alloy
- วัสดุ: ซิงค์อัลลอยด์

Finish สี	Dim. A mm ขนาด A มม.	Dim. B mm ขนาด B มม.	Dim. C1 mm ขนาด C1 มม.	Dim. C mm ขนาด C มม.	Dim. D mm ขนาด D มม.	Cat. No. รหัสสินค้า
Chrome plated polished สีโครมเงา	180 244	26.5 26	128 192	160 224	16 17.5	110.34.236 110.34.238
Nickel plated brushed สีนิกเกิลขัดด้าน	180 244	26.5 26	128 192	160 224	16 17.5	110.34.636 110.34.638
White, RAL 9016, matt lacquered สีขาวด้าน RAL 9016 เคลือบแลคเกอร์	180 244	26.5 26	128 192	160 224	16 17.5	110.34.337 110.34.339
Black, RAL 9017, matt lacquered สีดำด้าน RAL 9017 เคลือบแลคเกอร์	180 244	26.5 26	128 192	160 224	16 17.5	110.34.336 110.34.338

Packing: 1 or 10 pcs.
ขนาดบรรจุ: 1 หรือ 10 ชิ้น

We reserve the right to alter specifications without notice (HTH Design Furniture Handles Catalogue 2018).
บริษัทฯ ขอสงวนสิทธิ์เปลี่ยนแปลงรายละเอียดโดยไม่มีการแจ้งล่วงหน้า (HTH อุปกรณ์เฟอร์นิเจอร์ 2561)

Model H1360

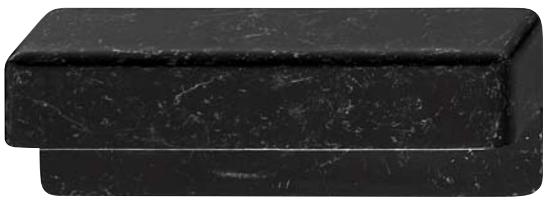
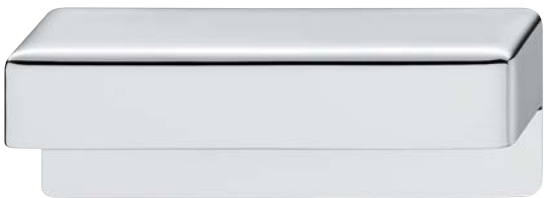

The handles 110.34.091, 110.34.094 and 110.34.096 have been specially treated to look used. This makes every handle unique. มือจับรหัส 110.34.091, 110.34.094 และ 110.34.096 มีการออกแบบเพื่อให้ดูน่าใช้งานและเป็นเอกลักษณ์



- Material: Zinc alloy
- วัสดุ: อลูมิเนียมสังกะสี

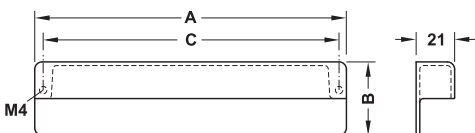

Finish สี	Dim. A mm ขนาด A มม.	Dim. B mm ขนาด B มม.	Dim. C mm ขนาด C มม.	Cat. No. รหัสสินค้า
Chrome plated polished สีโครมเงา	42	40	32	110.34.291
	106	40	96	110.34.294
	170	40	160	110.34.296
Nickel plated brushed สีนิกเกิลขัดด้าน	42	40	32	110.34.691
	106	40	96	110.34.694
	170	40	160	110.34.696
Iron coloured, used look สีเหล็ก	42	40	32	110.34.091
	106	40	96	110.34.094
	170	40	160	110.34.096

Packing: 1 or 20 pcs.
ขนาดบรรจุ: 1 หรือ 20 ชิ้น

Model H1365

1

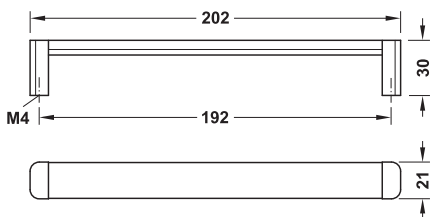
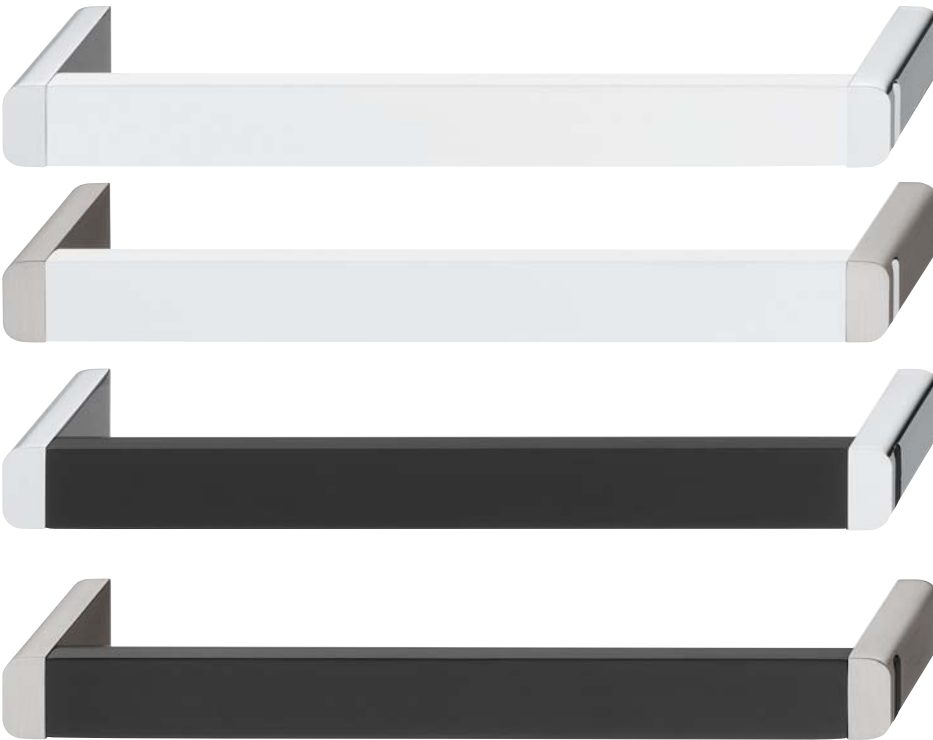

- Material: Handle: Aluminium, Base: Zinc alloy
- วัสดุ: มือจับ: อะลูมิเนียม ฐาน: ซิงค์อัลลอยด์

Finish สี	Cat. No. รหัสสินค้า
Handle: White, RAL 9016, Base: Chrome plated polished มือจับ: สีขาว RAL 9016 ฐาน: สีโครมเงา	106.69.217
Handle: White, RAL 9016, Base: Nickel plated brushed มือจับ: สีขาว RAL 9016 ฐาน: สีนิกเกิลขัดด้าน	106.69.617
Handle: Black, RAL 9017, Base: Chrome plated polished มือจับ: สีดำ RAL 9017 ฐาน: สีโครมเงา	106.69.227
Handle: Black, RAL 9017, Base: Nickel plated brushed มือจับ: สีดำ RAL 9017 ฐาน: สีนิกเกิลขัดด้าน	106.69.627

Packing: 1 or 25 pcs.
ขนาดบรรจุ: 1 หรือ 25 ชิ้น

Model H1370

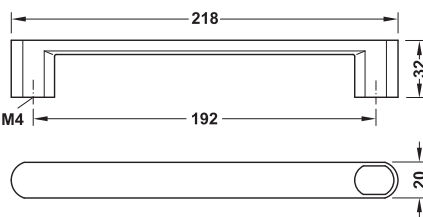
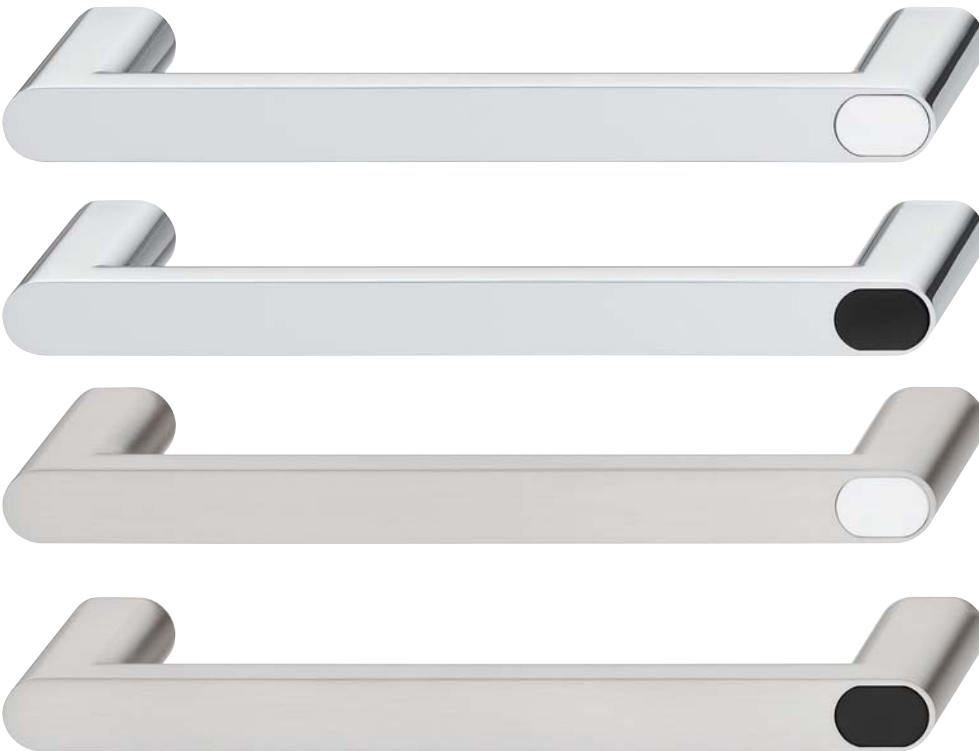

- Material: Handle: Zinc alloy, Inset: Acrylic
- วัสดุ: มือจับ: อลูมิเนียมชุบโครเมียม ตกแต่งด้วย: อะคริลิก

Finish สี	Cat. No. รหัสสินค้า
Handle: Chrome plated polished, Inset: White มือจับ: สีนิกเกิลชุบโครเมียม ตกแต่งด้วย: สีขาว	106.69.257
Handle: Chrome plated polished, Inset: black มือจับ: สีนิกเกิลชุบโครเมียม ตกแต่งด้วย: สีดำ	106.69.247
Handle: Nickel plated brushed, Inset: white มือจับ: สีนิกเกิลชุบ ตกแต่งด้วย: สีขาว	106.69.657
Handle: Nickel plated brushed, Inset: black มือจับ: สีนิกเกิลชุบ ตกแต่งด้วย: สีดำ	106.69.647

Packing: 1 or 25 pcs.
ขนาดบรรจุ: 1 หรือ 25 ชิ้น

We reserve the right to alter specifications without notice (HTH Design Furniture Handles Catalogue 2018).
บริษัทฯ ขอสงวนสิทธิ์ในการเปลี่ยนแปลงรายละเอียดโดยไม่ต้องแจ้งล่วงหน้า (HTH ออกกรณเฟอริเมเจอร์ 2561)

Model H1375

1

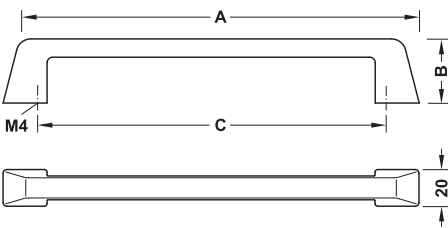
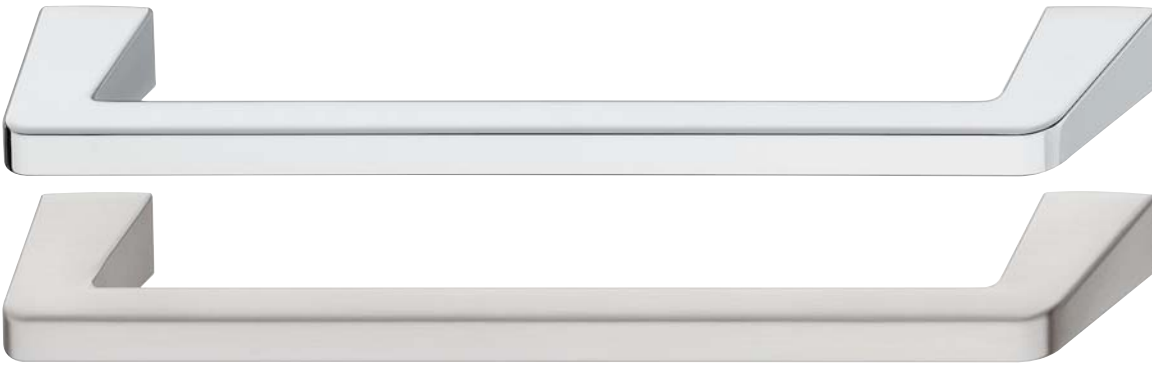

- Material: Zinc alloy
- วัสดุ: ซิงค์อัลลอยด์

Finish สี	Dim. A mm ขนาด A มม.	Dim. B mm ขนาด B มม.	Dim. C mm ขนาด C มม.	Cat. No. รหัสสินค้า
Chrome plated polished สีโครมเงา	227 355	35	192 320	106.69.267 106.69.268
Nickel plated brushed สีนิกเกิลขัดด้าน	227 355	35	192 320	106.69.667 106.69.668

Packing: 1 or 25 pcs.
ขนาดบรรจุ: 1 หรือ 25 ชิ้น

Model H1380



The handle 110.35.020 has been specially treated to look used. This makes every handle unique.

มือจับรหัส 110.35.020 มีการออกแบบเพื่อให้ดูน่าใช้งานและเป็นเอกลักษณ์



1

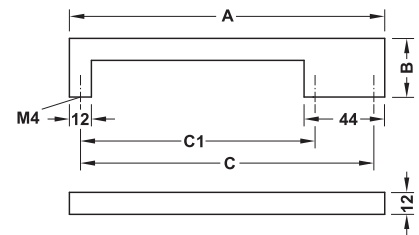
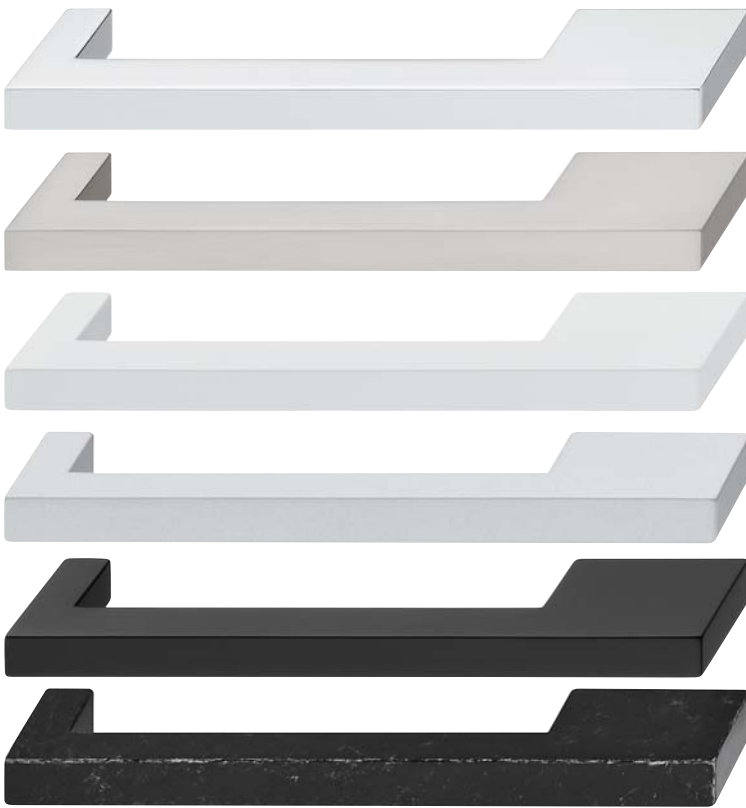

- Material: Zinc alloy
- วัสดุ: ซิงค์อัลลอยด์



Finish สี	Dim. A mm ขนาด A มม.	Dim. B mm ขนาด B มม.	Dim. C1 mm ขนาด C1 มม.	Dim. C mm ขนาด C มม.	Cat. No. รหัสสินค้า
Chrome plated polished สีโครมเงา	172	32	128	160	110.34.255
	204	32	160	192	110.34.257
Nickel plated brushed สีนิกเกิลขัดด้าน	172	32	128	160	110.34.655
	204	32	160	192	110.34.657
White, RAL 9016, matt lacquered สีขาวด้าน RAL 9016 เคลือบแลคเกอร์	172	32	128	160	110.34.356
	204	32	160	192	110.34.358
White aluminium, lacquered สีขาวอะลูมิเนียมเคลือบแลคเกอร์	172	32	128	160	110.35.620
Black, RAL 9017, matt lacquered สีดำด้าน RAL 9017 เคลือบแลคเกอร์	172	32	128	160	110.34.355
	204	32	160	192	110.34.357
Iron coloured, used look สีเหล็ก	172	32	128	160	110.35.020

Packing: 1 or 10 pcs.
ขนาดบรรจุ: 1 หรือ 10 ชิ้น

We reserve the right to alter specifications without notice (HTH Design Furniture Handles Catalogue 2018). บริษัทฯ ขอสงวนการเปลี่ยนแปลงรายละเอียดโดยไม่แจ้งล่วงหน้า (HTH ออกงานเฟอร์นิเจอร์ 2561)

Model H1385

1

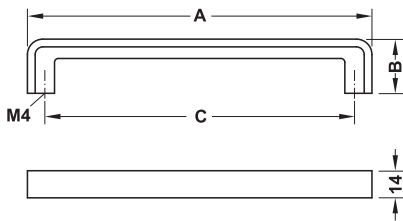

- Material: Zinc alloy
- วัสดุ: ซิงค์อัลลอยด์

Finish สี	Dim. A mm ขนาด A มม.	Dim. B mm ขนาด B มม.	Dim. C mm ขนาด C มม.	Cat. No. รหัสสินค้า
Chrome plated polished สีโครมเงา	146	28	128	110.34.265
	178	28	160	110.34.266
	210	28	192	110.34.267
Nickel plated brushed สีนิกเกิลขัดด้าน	146	28	128	110.34.665
	178	28	160	110.34.666
	210	28	192	110.34.667

Packing: 1 or 10 pcs.
ขนาดบรรจุ: 1 หรือ 10 ชิ้น

Model H1390

1

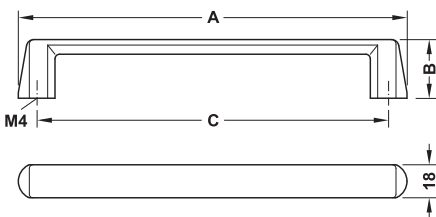

- Material: Zinc alloy
- วัสดุ: ซิงค์อัลลอยด์

Finish สี	Dim. A mm ขนาด A มม.	Dim. B mm ขนาด B มม.	Dim. C mm ขนาด C มม.	Cat. No. รหัสสินค้า
Chrome plated polished สีโครมเงา	148	32	128	106.69.205
	212	32	192	106.69.207
Nickel plated brushed สีนิกเกิลบัตด้าน	148	32	128	106.69.605
	212	32	192	106.69.607

Packing: 1 or 25 pcs.
ขนาดบรรจุ: 1 หรือ 25 ชิ้น

Model H1395

1

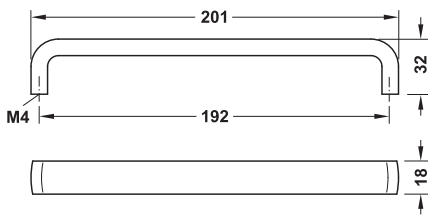

- Material: Zinc alloy
- วัสดุ: ซิงค์อัลลอยด์

Finish	Cat. No.
Chrome plated polished สีโครมเงา	106.69.237
Nickel plated brushed สีนิกเกิลบัตด้าน	106.69.637

Packing: 1 or 25 pcs.
ขนาดบรรจุ: 1 หรือ 25 ชิ้น

We reserve the right to alter specifications without notice (HTH Design Furniture Handles Catalogue 2018).
บริษัทฯ ขอสงวนสิทธิ์เปลี่ยนแปลงรายละเอียดโดยไม่มีคำแจ้งล่วงหน้า (HTH อุปกรณ์เฟอร์นิเจอร์ 2561)

Model H1515



1



- Material: Zinc alloy
- วัสดุ: อิงค์อัลลอยด์

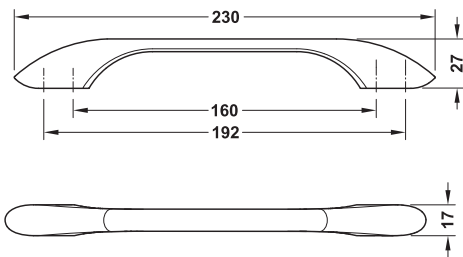

Finish ชนิด	Cat. No. รหัสสินค้า
Chrome plated polished สีโครมเงา	106.61.204
Nickel plated brushed สีนิกเกิลบัต้าน	106.61.004
Chrome plated polished black สีนิกเกิลดำเงา	106.61.304

Packing: 1 or 10 pcs.
ขนาดบรรจุ: 1 หรือ 10 ชิ้น

Model H1520

1



The handle 106.61.464 has been specially treated to look used. This makes every handle unique.

รหัสมือจับ 106.61.464 มีการออกแบบเพื่อให้ดูน่าสนใจและเป็นเอกลักษณ์

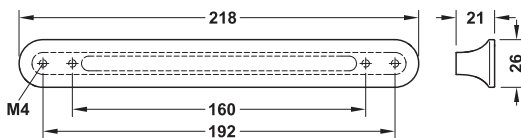

- Material: Zinc alloy
- วัสดุ: อลูมิเนียมสังกะสี

Finish สี	Cat. No. รหัสมือจับ
White, matt lacquered สีขาวด้าน เคลือบแลคเกอร์	106.61.764
Titanium coloured, lacquered สีไทเทเนียม เคลือบแลคเกอร์	106.61.964
Lead coloured, used lock สีตะกั่ว	106.61.464
Antique copper plated สีทองแดงรมดำ	106.61.164

Packing: 1 or 10 pcs.
ขนาดบรรจุ: 1 หรือ 10 ชิ้น

Model H1525



The finishes matt bronze, antique pewter and antique copper plated have been specially treated to look used. This makes every handle unique.

สีบรอนซ์ด้าน, สีตะกั่วรมดำ และสีทองแดงรมดำ มีการออกแบบเพื่อให้ดูน่าสนใจและเป็นเอกลักษณ์

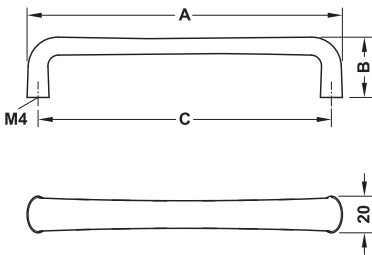

- Material: Zinc alloy
- วัสดุ: อลูมิเนียมสังกะสี



Finish สี	Dim. A mm ขนาด A มม.	Dim. B mm ขนาด B มม.	Dim. C mm ขนาด C มม.	Packing pcs. ขนาดบรรจุ ชิ้น	Cat. No. รหัสสินค้า
Chrome plated polished สีโครมเงา	172 332	33	160 320	1 or 15 1 or 10	106.61.254 106.61.259
Nickel plated brushed สีนิกเกิลขัดด้าน	172 332	33	160 320	1 or 15 1 or 10	106.61.054 106.61.059
Nickel plated polished black สีนิกเกิลดำเงา	172 332	33	160 320	1 or 15 1 or 10	106.61.354 106.61.359
Nickel plated brushed black สีนิกเกิลดำด้าน	172 332	33	160 320	1 or 10 1 or 10	106.61.554 106.61.559
Matt bronze, used look สีบรอนซ์ด้าน	172 332	33	160 320	1 or 15 1 or 10	106.61.154 106.61.159
Antique pewter, used look สีตะกั่วรมดำ	172 332	33	160 320	1 or 15 1 or 10	106.61.954 106.61.959
Antique copper plated, used look สีทองแดงรมดำ	172 332	33	160 320	1 or 15 1 or 10	106.61.454 106.61.459
Rose silver coloured สีเงินกุหลาบ	172 332	33	160 320	1 or 15 1 or 10	106.63.716 106.63.719
Rose gold coloured สีทองกุหลาบ	172 332	33	160 320	1 or 15 1 or 10	106.63.816 106.63.819

Model H1530

1



These handles have been specially treated to look used. This makes every handle unique.

มือจับเหล่านี้มีการออกแบบเพื่อให้ดูน่าสนใจและเป็นเอกลักษณ์



- Material: Zinc alloy
- วัสดุ: ซิงค์อัลลอยด์

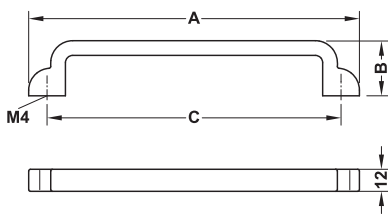

Finish สี	Dim. A mm ขนาด A มม.	Dim. B mm ขนาด B มม.	Dim. C mm ขนาด C มม.	Cat. No. รหัสสินค้า
Antique brass plated, used look สีทองเหลืองรมดำ	148	30	128	106.61.143
	180	30	160	106.61.144
Oil rubbed bronze, used look สีบรอนซ์ขัดน้ำมัน	148	30	128	106.61.043
	180	30	160	106.61.044
Antique pewter, used look สีตะกั่วรมดำ	148	30	128	106.61.943
	180	30	160	106.61.944

Packing: 1 or 10 pcs.
ขนาดบรรจุ: 1 หรือ 10 ชิ้น

Model H1550

1

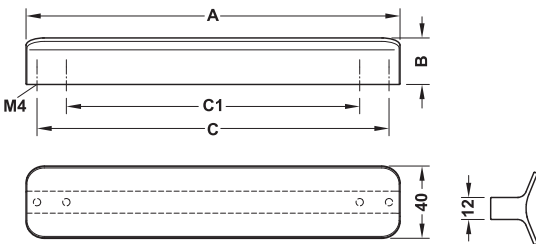

- Material: Zinc alloy
- วัสดุ: ซิงค์อัลลอยด์

Finish สี	Dim. A mm ขนาด A มม.	Dim. B mm ขนาด B มม.	Dim. C1 mm ขนาด C1 มม.	Dim. C mm ขนาด C มม.	Packing pcs. ขนาดบรรจุ ชิ้น	Cat. No. รหัสสินค้า
Nickel plated brushed สีนิกเกิลขัดด้าน	44	25	–	32	1 or 15	106.61.071
	204	25	160	192	1 or 10	106.61.074

Model H1565

1



The handles 106.61.123 and 106.61.124 have been specially treated to look used. This makes every handle unique.

มือจับรหัส 106.61.123 และ 106.61.124 มีการออกแบบเพื่อให้ดูน่าสนใจและเป็นเอกลักษณ์



TREND
USED LOOK

- Material: Zinc alloy
- วัสดุ: ซิงค์อัลลอยด์

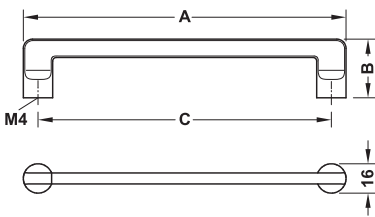

Finish สี	Dim. A mm ขนาด A มม.	Dim. B mm ขนาด B มม.	Dim. C mm ขนาด C มม.	Cat. No. รหัสสินค้า
Chrome plated polished สีโครมเงา	144	32	128	106.61.223
	176	32	160	106.61.224
Oil rubbed bronze, used look สีบรอนซ์ขัดน้ำมัน	144	32	128	106.61.123
	176	32	160	106.61.124
Brushed nickel plated black สีนิกเกิลดำบัตัด้าน	144	32	128	106.61.323
	176	32	160	106.61.324

Packing: 1 or 10 pcs.
ขนาดบรรจุ: 1 หรือ 10 ชิ้น

Model H1570



These handles have been specially treated to look used. This makes every handle unique.

มือจับเหล่านี้มีการออกแบบเพื่อให้ดูน่าสนใจและเป็นเอกลักษณ์



- Material: Zinc alloy
- วัสดุ: สังกะสีอัลลอยด์

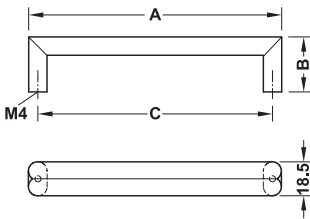

Finish สี	Dim. A mm ขนาด A มม.	Dim. B mm ขนาด B มม.	Dim. C mm ขนาด C มม.	Cat.No. รหัสสินค้า
Antique pewter, used look สีตะกั่วรมดำ	138	30	128	106.61.933
	170	30	160	106.61.934
Antique copper plated, used look สีทองแดงรมดำ	138	30	128	106.61.033
	170	30	160	106.61.034

Packing: 1 or 10 pcs.
ขนาดบรรจุ: 1 หรือ 10 ชิ้น

Model H1715

1

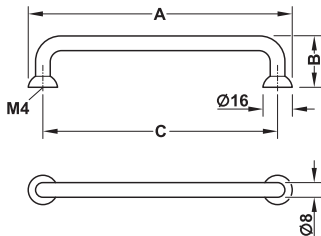

- Material: Zinc alloy
- วัสดุ: อลูมิเนียม

Finish สี	Dim. A mm ขนาด A มม.	Dim. B mm ขนาด B มม.	Dim. C mm ขนาด C มม.	Cat. No. รหัสสินค้า
Chrome plated polished สีโครมเงา	144	28	128	106.62.215
	176	28	160	106.62.216
Antique pewter สีตะกั่วอมดำ	144	28	128	106.62.915
	176	28	160	106.62.916
Copper plated polished สีทองแดงเงา	144	28	128	106.62.015
	176	28	160	106.62.016
Nickel plated polished black สีนิกเกิลดำเงา	144	28	128	106.62.315
	176	28	160	106.62.316
White matt สีขาวด้าน	144	28	128	106.62.715
	176	28	160	106.62.716
Black matt สีดำด้าน	144	28	128	106.62.115
	176	28	160	106.62.116

Packing: 1 or 10 pcs.
ขนาดบรรจุ: 1 หรือ 10 ชิ้น

We reserve the right to alter specifications without notice (HTH Design Furniture Handles Catalogue 2018).
บริษัทฯ ขอสงวนสิทธิ์ในการเปลี่ยนแปลงรายละเอียดโดยไม่มีการแจ้งล่วงหน้า (HTH อลูมิเนียมเฟอร์นิเจอร์ 2561)

Model H1720



1

We reserve the right to alter specifications without notice (HTH Design Furniture Handles Catalogue 2018).
 บริษัทฯ ขอสงวนการเปลี่ยนแปลงรายละเอียดโดยไม่ได้มีการแจ้งล่วงหน้า (HTH ออกกรณเพื่อรุ่นเจอร์ 2561)

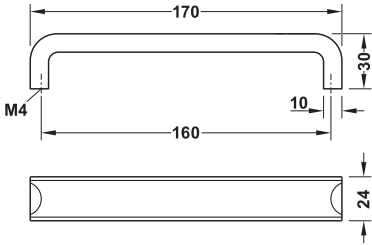

- Material: Zinc alloy
- วัสดุ: ซิงค์อัลลอยด์

Finish สี	Cat. No. รหัสสินค้า
Antique pewter สีตะกั่วรมดำ	106.65.146
Silver coloured matt สีเงินด้าน	106.65.646
Rose silver coloured สีเงินกุหลาบ	106.65.746
Anthracite coloured สีแอนทราไซต์	106.65.446
Black matt สีดำด้าน	106.65.346

Packing: 1 or 15 pcs.
 ขนาดบรรจุ: 1 หรือ 15 ชิ้น

Model H1725

1

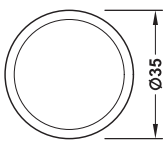
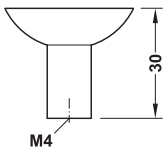

- Material: Zinc alloy
- วัสดุ: อิงค์อัลลอยด์

Finish สี	Cat. No. รหัสสินค้า
Antique pewter สีตะกั่วอมดำ	106.65.150
Silver coloured matt สีเงินด้าน	106.65.650
Rose silver coloured สีเงินกุหลาบ	106.65.750
Anthracite coloured สีแอนทราไซต์	106.65.450
Black matt สีดำด้าน	106.65.350

Packing: 1 or 50 pcs.
ขนาดบรรจุ: 1 หรือ 50 ชิ้น

We reserve the right to alter specifications without notice (HTH Design Furniture Handles Catalogue 2018).
บริษัทฯ ขอสงวนสิทธิ์เปลี่ยนแปลงรายละเอียดโดยไม่มีการแจ้งล่วงหน้า (HTH อุปกรณ์เฟอร์นิเจอร์ 2561)

Model H1730



1

We reserve the right to alter specifications without notice (HTH Design Furniture Handles Catalogue 2018).
 บริษัทฯ ขอสงวนการเปลี่ยนแปลงรายละเอียดโดยไม่ได้มีการแจ้งล่วงหน้า (HTH ออกกรณเพื่อรุ่นเจอร์ 2561)

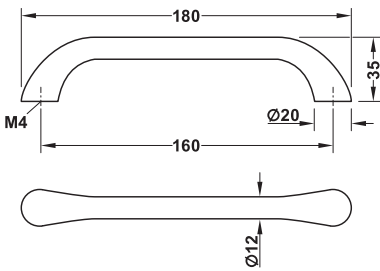

- Material: Zinc alloy
- วัสดุ: ซิงค์อัลลอยด์

Finish สี	Cat. No. รหัสสินค้า
Chrome plated polished สีโครมเงา	106.65.266
Nickel plated brushed สีนิกเกิลขัดด้าน	106.65.066
Champagne coloured matt สีแชมเปญด้าน	106.65.566
Rose gold coloured สีทองกุหลาบ	106.65.866
Anthracite coloured สีแอนทราไซต์	106.65.466
Black matt สีดำด้าน	106.65.366

Packing: 1 or 15 pcs.
 ขนาดบรรจุ: 1 หรือ 15 ชิ้น

Model H1735

1



The handle 106.62.425 and 106.62.426 have been specially treated to look used. This makes every handle unique.

มือจับรหัส 106.62.425 และ 106.62.426 มีการออกแบบเพื่อให้ดูน่าสนใจ และเป็นเอกลักษณ์



- Material: Zinc alloy
- วัสดุ: ซิงค์อัลลอยด์

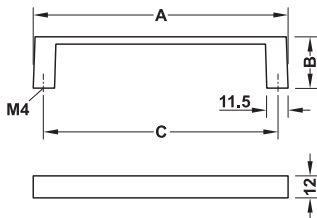

Finish สี	Dim. A mm ขนาด A มม.	Dim. B mm ขนาด B มม.	Dim. C mm ขนาด C มม.	Cat. No. รหัสสินค้า
Chrome plated polished สีโครมเงา	139 171	28	128 160	106.62.225 106.62.226
Nickel plated brushed สีนิกเกิลบดด้าน	139 171	28	128 160	106.62.625 106.62.626
Antique brass plated สีทองเหลืองรมดำ	139 171	28	128 160	106.62.525 106.62.526
Brushed black, used look สีดำบดด้าน	139 171	28	128 160	106.62.425 106.62.426

Packing: 1 or 10 pcs.
ขนาดบรรจุ: 1 หรือ 10 ชิ้น

We reserve the right to alter specifications without notice (HTH Design Furniture Handles Catalogue 2018).
บริษัทฯ ขอสงวนสิทธิ์เปลี่ยนแปลงรายละเอียดโดยไม่มีแจ้งล่วงหน้า (HTH อุปกรณ์เฟอร์นิเจอร์ 2561)

Model H1740

1



We reserve the right to alter specifications without notice (HTH Design Furniture Handles Catalogue 2018).
 บริษัทฯ ขอสงวนการเปลี่ยนแปลงรายละเอียดโดยไม่ได้แจ้งล่วงหน้า (HTH อุปกรณ์เฟอร์นิเจอร์ 2561)

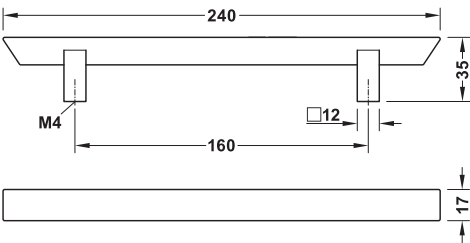

- Material: Zinc alloy
- วัสดุ: ซิงค์อัลลอยด์

Finish สี	Cat. No. รหัสสินค้า
Nickel plated brushed สีนิกเกิลบัดด้าน	106.62.636
White matt สีขาวด้าน	106.62.736
Nickel plated brushed black สีนิกเกิลดำบัดด้าน	106.62.336

Packing: 1 or 10 pcs.
 ขนาดบรรจุ: 1 หรือ 10 ชิ้น

Model H1765

1

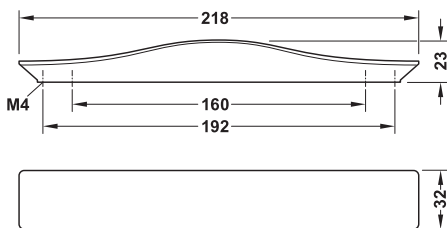

- Material: Zinc alloy
- วัสดุ: อิงค์อัลลอยด์

Finish สี	Cat. No. รหัสสินค้า
Chrome plated polished สีโครมเงา	106.62.286
Nckel plated polished black สีนิกเกิลดำบีด้าน	106.62.386

Packing: 1 or 5 pcs.
ขนาดบรรจุ: 1 หรือ 5 ชิ้น

Model H1770

1

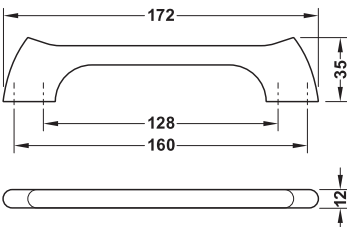

- Material: Zinc alloy
- วัสดุ: อลูมิเนียมสังกะสี

Finish สี	Cat. No. รหัสสินค้า
Chrome plated polished สีโครมเงา	106.62.295
Matt nickel plated สีนิกเกิลด้าน	106.62.695
Black matt สีดำด้าน	106.62.195

Packing: 1 or 10 psc.
ขนาดบรรจุ: 1 หรือ 10 ชิ้น

Model H1320

1

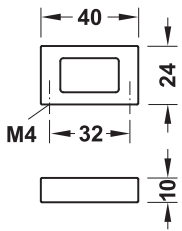
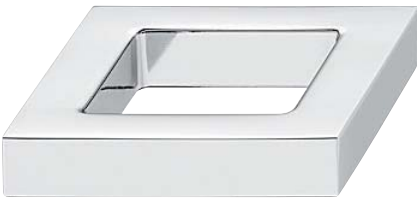

- Material: Zinc alloy
- วัสดุ: ซิงค์อัลลอยด์

Finish สี	Cat. No. รหัสสินค้า
Chrome plated polished สีโครมเงา	110.34.271
Nickel plated brushed สีนิกเกิลขัดด้าน	110.34.671

Packing: 1 or 20 pcs.
ขนาดบรรจุ: 1 หรือ 20 ชิ้น

We reserve the right to alter specifications without notice (HTH Design Furniture Handles Catalogue 2018).
บริษัทฯ ขอสงวนสิทธิ์เปลี่ยนแปลงรายละเอียดโดยไม่มีคำแจ้งล่วงหน้า (HTH อุปกรณ์เฟอร์นิเจอร์ 2561)

Model H1320



We reserve the right to alter specifications without notice (HTH Design Furniture Handles Catalogue 2018).
 บริษัทฯ ขอสงวนการเปลี่ยนแปลงรายละเอียดโดยไม่ได้มีการแจ้งล่วงหน้า (HTH ออกการพิมพ์ครั้งที่ 2561)

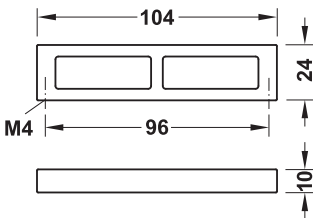

- Material: Zinc alloy
- วัสดุ: ซิงค์อัลลอยด์

Finish สี	Cat. No. รหัสสินค้า
Chrome plated polished สีโครมเงา	110.34.274
Nickel plated brushed สีนิกเกิลขัดด้าน	110.34.674

Packing: 1 or 25 pcs.
 ขนาดบรรจุ: 1 หรือ 25 ชิ้น

Model H1320

1

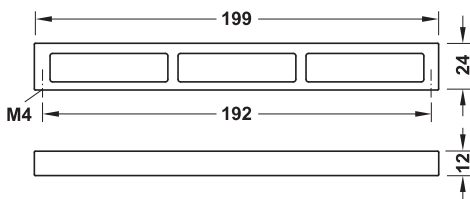
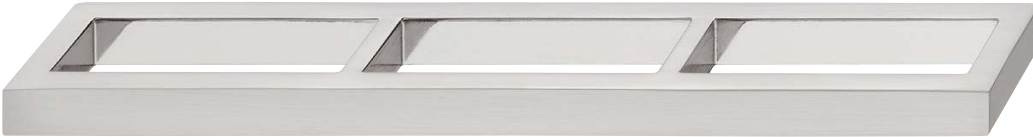
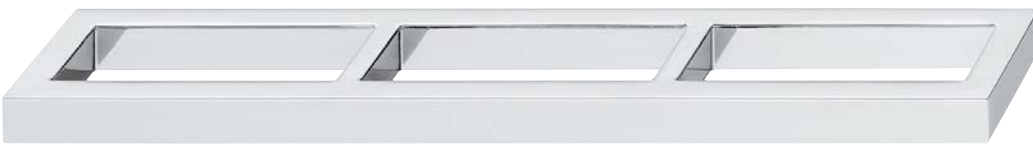

- Material: Zinc alloy
- วัสดุ: ซิงค์อัลลอยด์

Finish สี	Cat. No. รหัสสินค้า
Chrome plated polished สีโครมเงา	110.34.277
Nickel plated brushed สีนิกเกิลขัดด้าน	110.34.677

Packing: 1 or 10 pcs.
ขนาดบรรจุ: 1 หรือ 10 ชิ้น

We reserve the right to alter specifications without notice (HTH Design Furniture Handles Catalogue 2018).
บริษัทฯ ขอสงวนสิทธิ์ในการเปลี่ยนแปลงรายละเอียดโดยไม่มีการแจ้งล่วงหน้า (HTH อุปกรณ์เฟอร์นิเจอร์ 2561)

Model H1320

1



We reserve the right to alter specifications without notice (HTH Design Furniture Handles Catalogue 2018).
 บริษัทฯ ขอสงวนการเปลี่ยนแปลงรายละเอียดโดยไม่ได้มีการแจ้งล่วงหน้า (HTH อุปกรณ์เฟอร์นิเจอร์ 2561)

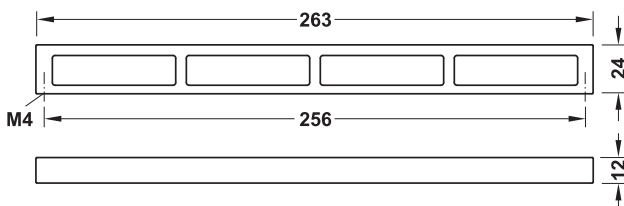

- Material: Zinc alloy
- วัสดุ: ซิงค์อัลลอยด์

Finish สี	Cat. No. รหัสสินค้า
Chrome plated polished สีโครมเงา	110.34.279
Nickel plated brushed สีนิกเกิลขัดด้าน	110.34.679

Packing: 1 or 10 pcs.
 ขนาดบรรจุ: 1 หรือ 10 ชิ้น

Model H1315

1

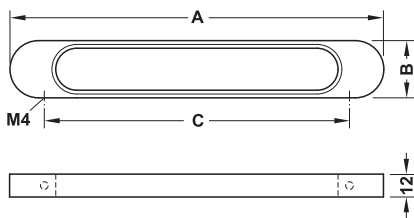

- Material: Zinc alloy
- วัสดุ: ซิงค์อัลลอยด์

Finish สี	Dim. A mm ขนาด A มม.	Dim. B mm ขนาด B มม.	Dim. C mm ขนาด C มม.	Cat. No. รหัสสินค้า
Chrome plated polished สีโครมเงา	196	30	160	110.34.216
	228	30	192	110.34.217
Nickel plated brushed สีนิกเกิลขัดด้าน	196	30	160	110.34.616
	228	30	192	110.34.617

Packing: 1 or 10 pcs.
ขนาดบรรจุ: 1 หรือ 10 ชิ้น

Model H1355

1

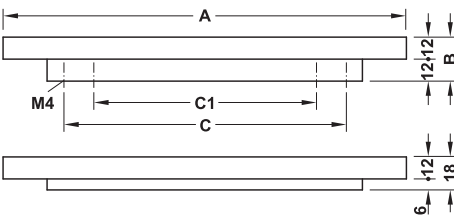

- Material: Aluminium
- วัสดุ: อะลูมิเนียม

Finish สี	Dim. A mm ขนาด A มม.	Dim. B mm ขนาด B มม.	Dim. C1 mm ขนาด C1 มม.	Dim. C mm ขนาด C มม.	Cat. No. รหัสสินค้า
Chrome plated polished สีโครมเงา	80 220	24	32 128	- 160	110.35.281 110.35.286
Stainless steel coloured สีสแตนเลสสตีล	80 220	24	32 128	- 160	110.35.681 110.35.686

Packing: 1 or 10 pcs.
ขนาดบรรจุ: 1 หรือ 10 ชิ้น

We reserve the right to alter specifications without notice (HTH Design Furniture Handles Catalogue 2018). บริษัทฯ ขอสงวนการเปลี่ยนแปลงรายละเอียดโดยไม่ได้มีการแจ้งล่วงหน้า (HTH อุปกรณ์เฟอร์นิเจอร์ 2561)

TIMELESS STYLE

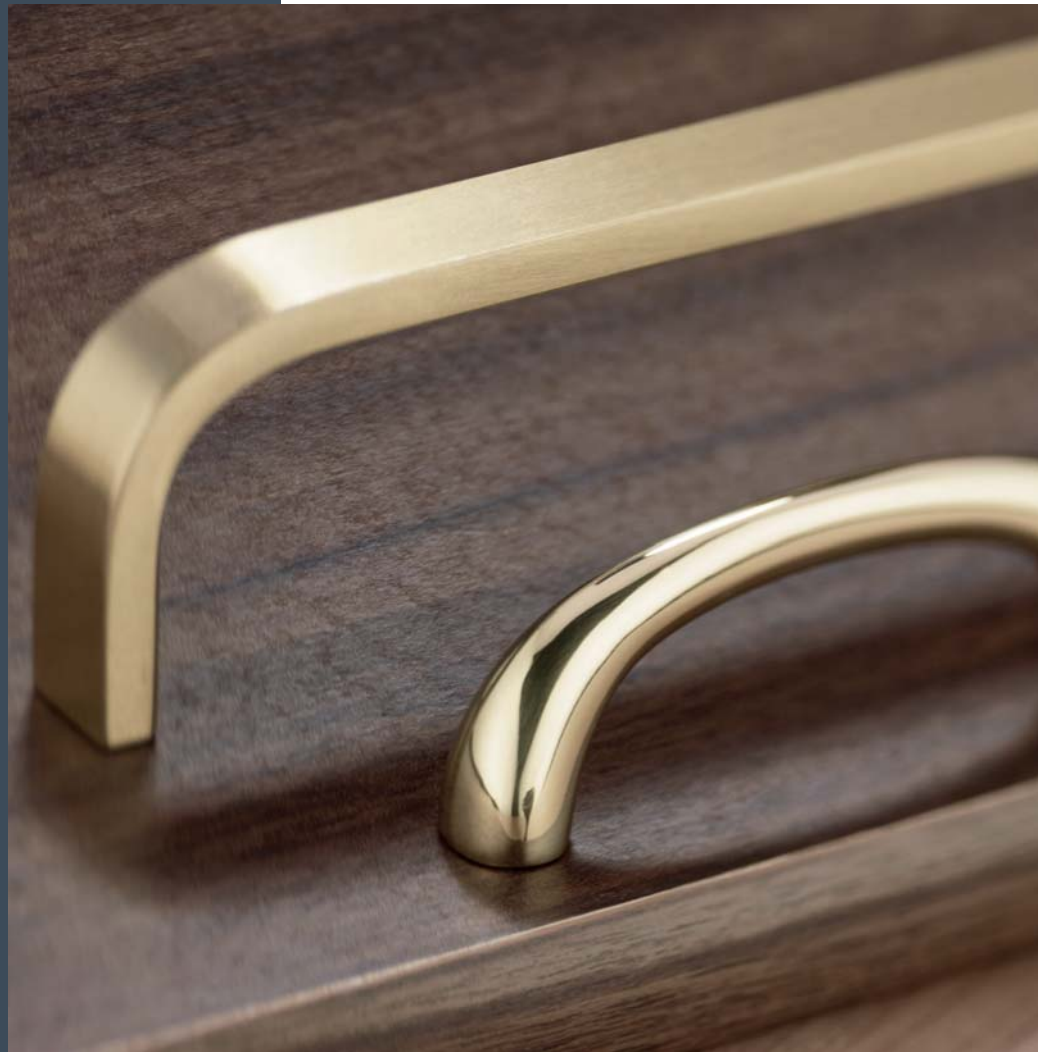



TIMELESS STYLE

สไตล์ไทม์เลส





- Material: Zinc alloy
- วัสดุ: ซิงค์อัลลอยด์

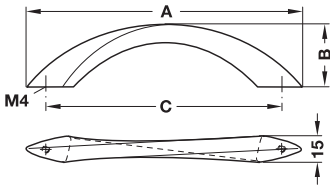

Finish สี	Dim. A mm ขนาด A มม.	Dim. B mm ขนาด B มม.	Dim. C mm ขนาด C มม.	Cat. No. รหัสสินค้า
Chrome plated matt สีโครมด้าน	150	34	128	155.00.120
Nickel plated matt สีนิกเกิลด้าน	150	34	128	155.00.130

Packing: 1 or 25 pcs.
ขนาดบรรจุ: 1 หรือ 25 ชิ้น

2



- Material: Zinc alloy
- วัสดุ: ซิงค์อัลลอยด์

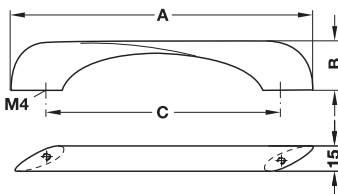

Finish สี	Dim. A mm ขนาด A มม.	Dim. B mm ขนาด B มม.	Dim. C mm ขนาด C มม.	Cat. No. รหัสสินค้า
Nickel plated matt สีนิกเกิลด้าน	164	26	128	102.83.650

Packing: 1 or 25 pcs.
ขนาดบรรจุ: 1 หรือ 25 ชิ้น



- Material: Zinc alloy
- วัสดุ: ซิงค์อัลลอยด์

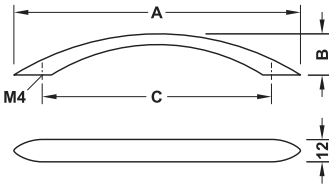

Finish สี	Dim. A mm ขนาด A มม.	Dim. B mm ขนาด B มม.	Dim. C mm ขนาด C มม.	Cat. No. รหัสสินค้า
Chrome plated polished สีโครมเงา	127	23	96	155.00.620
	160	23	128	155.00.621
Chrome plated matt สีโครมด้าน	127	23	96	155.00.610
	160	23	128	155.00.611
Nickel plated matt สีนิกเกิ้ลด้าน	127	23	96	155.00.600
	160	23	128	155.00.601
Oil rubbed bronze สีน้ำมันน้ำตาล	127	23	96	155.00.630
	160	23	128	155.00.631

Packing: 1 or 25 pcs.
ขนาดบรรจุ: 1 หรือ 25 ชิ้น

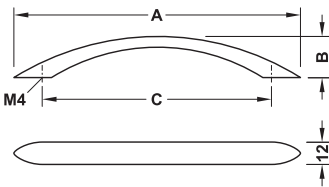

- Material: Zinc alloy
- วัสดุ: ซิงค์อัลลอยด์

Finish สี	Dim. A mm ขนาด A มม.	Dim. B mm ขนาด B มม.	Dim. C mm ขนาด C มม.	Packing/Pcs ขนาดบรรจุ/ชิ้น	Cat. No. รหัสสินค้า
Chrome plated polished สีโครมเงา	183	23	128	1 or 20 1 หรือ 20	155.00.220
Chrome plated matt สีโครมด้าน	183	23	128	1 or 20 1 หรือ 20	155.00.210
Nickel plated brushed สีนิกเกิลขัดด้าน	142	23	96	1 or 25 1 หรือ 25	155.00.440
	183	23	128	1 or 20 1 หรือ 20	155.00.441
Nickel plated matt สีนิกเกิลด้าน	183	23	128	1 or 20 1 หรือ 20	155.00.200

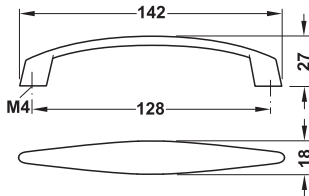

- Material: Zinc alloy
- วัสดุ: ซิงค์อัลลอยด์

Finish สี	Cat. No. รหัสสินค้า
Chrome plated matt สีโครมด้าน	155.00.160
Nickel plated matt สีนิกเกิลด้าน	155.00.170

Packing: 1 or 25 pcs.
ขนาดบรรจุ: 1 หรือ 25 ชิ้น

2

We reserve the right to alter specifications without notice (HTH Design Furniture Handles Catalogue 2018).
บริษัทฯ ขอสงวนการเปลี่ยนแปลงรายละเอียดโดยไม่ได้มีการแจ้งล่วงหน้า (HTH ออกกรณเฟอ์รน์เจอร์ 2561)

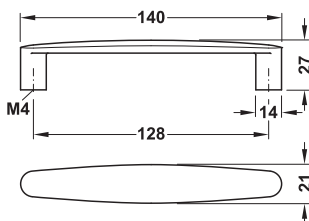

- Material: Zinc alloy
- วัสดุ: ซิงค์อัลลอยด์

Finish สี	Cat. No. รหัสสินค้า
Chrome plated matt สีโครมด้าน	155.00.180
Nickel plated matt สีนิกเกิลด้าน	155.00.190

Packing: 1 or 25 pcs.
ขนาดบรรจุ: 1 หรือ 25 ชิ้น

2

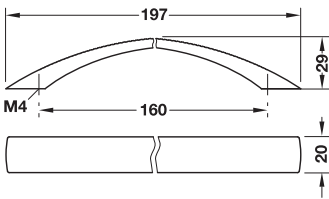

- Material: Zinc alloy
- วัสดุ: ซิงค์อัลลอยด์

Finish สี	Cat. No. รหัสสินค้า
Chrome plated polished สีโครมเงา	101.12.203
Chrome plated matt สีโครมด้าน	101.12.403
Nickel plated brushed สีนิกเกิลบัตด้าน	101.12.603

Packing: 1 or 25 pcs.
ขนาดบรรจุ: 1 หรือ 25 ชิ้น

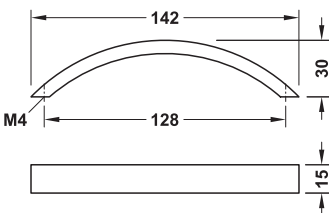

- Material: Zinc alloy
- วัสดุ: ซิงค์อัลลอยด์

Finish สี	Cat. No. รหัสสินค้า
Nickel plated brushed สีนิกเกิลบัตด้าน	155.00.450

Packing: 1 or 25 pcs.
ขนาดบรรจุ: 1 หรือ 25 ชิ้น

We reserve the right to alter specifications without notice (HTH Design Furniture Handles Catalogue 2018).
บริษัทฯ ขอสงวนสิทธิ์เปลี่ยนแปลงรายละเอียดโดยไม่ต้องแจ้งล่วงหน้า (HTH อุปกรณ์เฟอร์นิเจอร์ 2561)

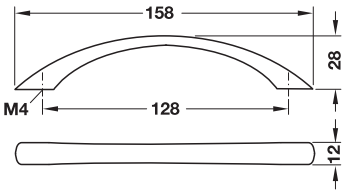

- Material: Zinc alloy
- วัสดุ: ซิงค์อัลลอยด์

Finish สี	Cat. No. รหัสสินค้า
Chrome plated polished สีโครมเงา	155.00.510
Nickel plated brushed สีนิกเกิลขัดด้าน	155.00.520
Gold coloured polished สีทองเงา	155.00.500
Black matt สีดำด้าน	155.00.530

Packing: 1 or 25 pcs.
ขนาดบรรจุ: 1 หรือ 25 ชิ้น

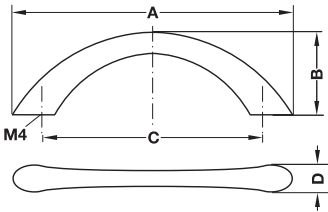

- Material: Zinc alloy
- วัสดุ: ซิงค์อัลลอยด์

Finish สี	Dim. A mm ขนาด A มม.	Dim. B mm ขนาด B มม.	Dim. C mm ขนาด C มม.	Dim. D mm ขนาด D มม.	Packing/Pcs ขนาดบรรจุ/ชิ้น	Cat. No. รหัสสินค้า
Chrome plated polished สีโครมเงา	81	24	64	11	1 or 30 1 หรือ 30	155.00.480
	112	24	96	9	1 or 25 1 หรือ 25	155.00.481
	155	30	128	11	1 or 25 1 หรือ 25	155.00.482
Chrome plated matt สีโครมด้าน	81	24	64	11	1 or 30 1 หรือ 30	155.00.470
	112	24	96	9	1 or 25 1 หรือ 25	155.00.471
	155	30	128	11	1 or 25 1 หรือ 25	155.00.472
Nickel plated brushed สีนิกเกิลขัดด้าน	81	24	64	11	1 or 30 1 หรือ 30	155.00.490
	112	24	96	9	1 or 25 1 หรือ 25	155.00.491
	155	30	128	11	1 or 25 1 หรือ 25	155.00.492
	203	30	160	12	1 or 20 1 หรือ 20	155.00.493
	286	33	224	16	1 or 20 1 หรือ 20	155.00.494
Nickel plated matt สีนิกเกิลด้าน	112	24	96	9	1 or 25 1 หรือ 25	155.00.460
	155	30	128	11	1 or 25 1 หรือ 25	155.00.461

We reserve the right to alter specifications without notice (HTH Design Furniture Handles Catalogue 2018).
บริษัทฯ ขอสงวนสิทธิ์เปลี่ยนแปลงรายละเอียดโดยไม่แจ้งล่วงหน้า (HTH อุปกรณ์เฟอร์นิเจอร์ 2561)

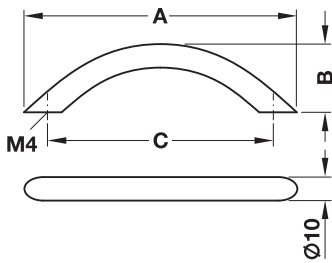

- Material: Steel
- วัสดุ: เหล็ก

Finish สี	Dim. A mm ขนาด A มม.	Dim. B mm ขนาด B มม.	Dim. C mm ขนาด C มม.	Cat. No. รหัสสินค้า
Chrome plated polished สีโครมเงา	112	30	96	155.00.820
	148	30	128	155.00.821
	184	30	160	155.00.822
	221	32	192	155.00.823
	297	32	256	155.00.824
	332	32	288	155.00.825
	392	41	352	155.00.826
Chrome plated matt สีโครมด้าน	112	30	96	155.00.830
	148	30	128	155.00.831
	184	32	160	155.00.832
	221	32	192	155.00.833
	297	32	256	155.00.834
	332	32	288	155.00.835
	392	41	352	155.00.836
Nickel plated matt สีนิกเกิลด้าน	112	30	96	155.00.840
	148	30	128	155.00.841
	184	30	160	155.00.842
	221	32	192	155.00.843
	297	32	256	155.00.844
	332	32	288	155.00.845
	392	41	352	155.00.846
Nickel plated brushed สีนิกเกิลขัดด้าน	112	30	96	155.00.850
	148	30	128	155.00.851
	184	32	160	155.00.852
	221	32	192	155.00.853
	297	32	256	155.00.854
	332	32	288	155.00.855
	392	41	352	155.00.856

We reserve the right to alter specifications without notice (HTH Design Furniture Handles Catalogue 2018).
บริษัทฯ ขอสงวนสิทธิ์ในการเปลี่ยนแปลงรายละเอียดโดยไม่มีแจ้งล่วงหน้า (HTH ออกการพิมพ์ครั้งที่ 2561)

Packing: 1 or 25 pcs.
ขนาดบรรจุ: 1 หรือ 25 ชิ้น



2

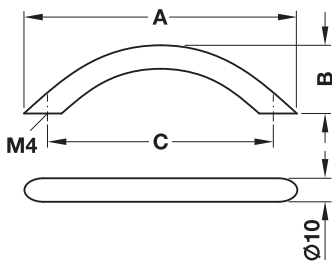

- Material: Steel
- วัสดุ: เหล็ก

Finish สี	Dim. A mm ขนาด A มม.	Dim. B mm ขนาด B มม.	Dim. C mm ขนาด C มม.	Cat. No. รหัสสินค้า
Oil rubbed bronze สีด้าอมน้ำตาล	112	30	96	155.00.860
	148	30	128	155.00.861
	184	32	160	155.00.862
	221	32	192	155.00.863
	332	32	288	155.00.865
Oil rubbed bronze, dark สีด้าอมน้ำตาลเข้ม	392	41	352	155.00.866
	112	30	96	155.00.870
	148	30	128	155.00.871
	184	32	160	155.00.872
	221	32	192	155.00.873
Black, shiny lacquered สีด้าเคลือบแลคเกอร์	332	32	288	155.00.875
	392	41	352	155.00.876
	112	30	96	155.00.880
	148	30	128	155.00.881
	184	32	160	155.00.882
	221	32	192	155.00.883
	332	32	288	155.00.885

Packing: 1 or 25 pcs.
ขนาดบรรจุ: 1 หรือ 25 ชิ้น

We reserve the right to alter specifications without notice (HTH Design Furniture Handles Catalogue 2018).
บริษัทฯ ขอสงวนสิทธิ์เปลี่ยนแปลงรายละเอียดโดยไม่มีการแจ้งล่วงหน้า (HTH อุปกรณ์เฟอร์นิเจอร์ 2561)



- Material: Zinc alloy
- วัสดุ: ซิงค์อัลลอยด์

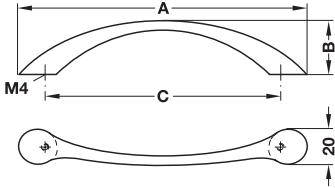

Finish สี	Dim. A mm ขนาด A มม.	Dim. B mm ขนาด B มม.	Dim. C mm ขนาด C มม.	Cat. No. รหัสสินค้า
Stainless steel coloured สีสแตนเลสสตีล	158	30	128	103.33.402

Packing: 1 pc.
ขนาดบรรจุ: 1 ชิ้น



- Material: Zinc alloy
- วัสดุ: ซิงค์อัลลอยด์

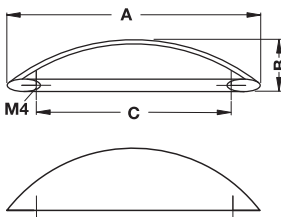

Finish สี	Dim. A mm ขนาด A มม.	Dim. B mm ขนาด B มม.	Dim. C mm ขนาด C มม.	Cat. No. รหัสสินค้า
Stainless steel coloured สีสแตนเลสสตีล	122	30	96	106.37.002

Packing: 1 pc.
ขนาดบรรจุ: 1 ชิ้น



- Material: Zinc alloy
- วัสดุ: ซิงค์อัลลอยด์

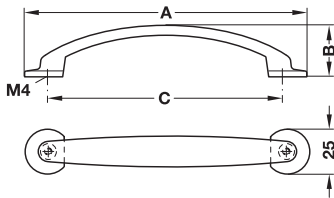

Finish สี	Dim. A mm ขนาด A มม.	Dim. B mm ขนาด B มม.	Dim. C mm ขนาด C มม.	Cat. No. รหัสสินค้า
Nickel plated brushed สีนิกเกิลขัดด้าน	154	29	128	155.00.650
Nickel plated matt สีนิกเกิลด้าน	154	29	128	155.00.640

Packing: 1 pc.
ขนาดบรรจุ: 1 ชิ้น

2



- Material: Zinc alloy
- วัสดุ: ซิงค์อัลลอยด์

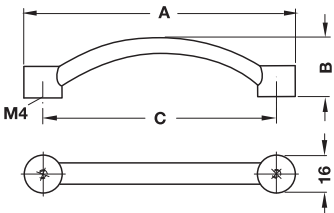

Finish สี	Dim. A mm ขนาด A มม.	Dim. B mm ขนาด B มม.	Dim. C mm ขนาด C มม.	Cat. No. รหัสสินค้า
Nickel plated matt สีนิกเกิลด้าน	144	25	96	109.25.661

Packing: 1 or 25 pcs.
ขนาดบรรจุ: 1 หรือ 25 ชิ้น



- Material: Zinc alloy
- วัสดุ: ซิงค์อัลลอยด์

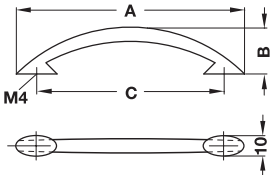

Finish สี	Dim. A mm ขนาด A มม.	Dim. B mm ขนาด B มม.	Dim. C mm ขนาด C มม.	Cat. No. รหัสสินค้า
Chrome plated matt สีโครมด้าน	112	23	96	101.93.402
Chrome plated polished สีโครมเงา	112	23	96	101.93.202

Packing: 1 or 50 pcs.
ขนาดบรรจุ: 1 หรือ 50 ชิ้น

2



- Material: Zinc alloy
- วัสดุ: ซิงค์อัลลอยด์

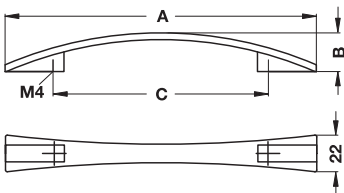

Finish สี	Dim. A mm ขนาด A มม.	Dim. B mm ขนาด B มม.	Dim. C mm ขนาด C มม.	Cat. No. รหัสสินค้า
Nickel plated matt สีนิกเกิลด้าน	185	23	128	109.29.602

Packing: 1 pc.
ขนาดบรรจุ: 1 ชิ้น



- Material: Zinc alloy
- วัสดุ: ซิงค์อัลลอยด์

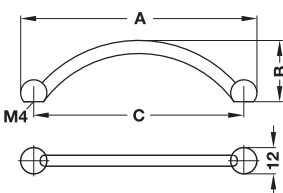

Finish สี	Dim. A mm ขนาด A มม.	Dim. B mm ขนาด B มม.	Dim. C mm ขนาด C มม.	Cat. No. รหัสสินค้า
Chrome plated polished สีโครมเงา	108	28	96	106.40.201
Nickel plated matt สีนิกเกิลด้าน	108	28	96	106.40.601

Packing: 1 or 50 pcs.
ขนาดบรรจุ: 1 หรือ 50 ชิ้น



- Material: Zinc alloy
- วัสดุ: ซิงค์อัลลอยด์

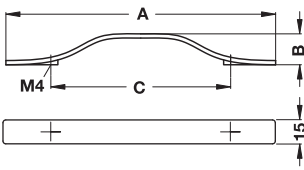

Finish สี	Dim. A mm ขนาด A มม.	Dim. B mm ขนาด B มม.	Dim. C mm ขนาด C มม.	Cat. No. รหัสสินค้า
Chrome plated polished สีโครมเงา	192	22	128	106.75.403
Nickel plated matt สีนิกเกิลด้าน	192	22	128	106.75.603

Packing: 1 or 25 pcs.
ขนาดบรรจุ: 1 หรือ 25 ชิ้น

2



- Material: Aluminium
- วัสดุ: อะลูมิเนียม

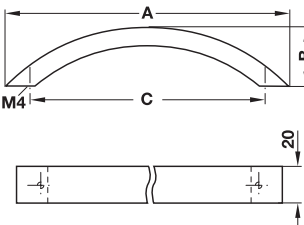

Finish สี	Dim. A mm ขนาด A มม.	Dim. B mm ขนาด B มม.	Dim. C mm ขนาด C มม.	Cat. No. รหัสสินค้า
Silver coloured anodized สีเงินโนไดซ์	155	32	128	101.98.903

Packing: 1 or 10 pcs.
ขนาดบรรจุ: 1 หรือ 10 ชิ้น

We reserve the right to alter specifications without notice (HTH Design Furniture Handles Catalogue 2018).
บริษัทฯ ขอสงวนสิทธิ์เปลี่ยนแปลงรายละเอียดโดยไม่มีแจ้งล่วงหน้า (HTH คู่มือกรณเฟอร์นิเจอร์ 2561)



- Material: Zinc alloy
- วัสดุ: ซิงค์อัลลอยด์

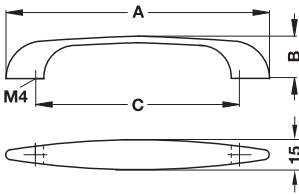

Finish สี	Dim. A mm ขนาด A มม.	Dim. B mm ขนาด B มม.	Dim. C mm ขนาด C มม.	Cat. No. รหัสสินค้า
Stainless steel coloured สีสแตนเลส	158	26	128	101.90.702
Brass plated polished สีทองเหลืองเงา	158	26	128	101.90.802

Packing: 1 or 25 pcs.
ขนาดบรรจุ: 1 หรือ 25 ชิ้น

2



- Material: Zinc alloy
- วัสดุ: ซิงค์อัลลอยด์

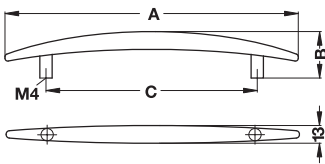

Finish สี	Dim. A mm ขนาด A มม.	Dim. B mm ขนาด B มม.	Dim. C mm ขนาด C มม.	Cat. No. รหัสสินค้า
Nickel plated matt สีนิกเกิลด้าน	188	34	128	101.94.602

Packing: 1 or 10 pcs.
ขนาดบรรจุ: 1 หรือ 10 ชิ้น



- Material: Zinc alloy
- วัสดุ: ซิงค์อัลลอยด์

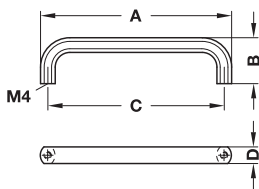

Finish สี	Dim. A mm ขนาด A มม.	Dim. B mm ขนาด B มม.	Dim. C mm ขนาด C มม.	Dim. D mm ขนาด D มม.	Cat. No. รหัสสินค้า
Black matt สีดำด้าน	72	23	64	9	116.22.325
	104	25	96	9	116.22.334
	136	27	128	10	116.22.343
Nickel plated matt สีนิกเกิลด้าน	72	23	64	9	116.22.629
	104	25	96	9	116.22.638
	136	27	128	10	116.22.647

Packing: 1 or 25 pcs.
ขนาดบรรจุ: 1 หรือ 25 ชิ้น

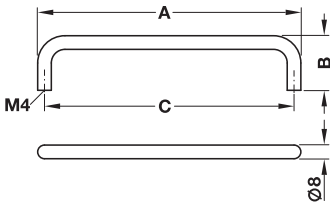

- Material: Steel
- วัสดุ: เหล็ก

Finish สี	Dim. A mm ขนาด A มม.	Dim. B mm ขนาด B มม.	Dim. C mm ขนาด C มม.	Packing/Pcs ขนาดบรรจุ/ชิ้น	Cat. No. รหัสสินค้า
Chrome plated polished สีโครมเงา	72	35	64	1 or 25/ 1 หรือ 25	155.00.890
	104	35	96	1 or 25/ 1 หรือ 25	155.00.891
	136	35	128	1 or 25/ 1 หรือ 25	155.00.892
	168	35	160	1 or 25/ 1 หรือ 25	155.00.893
	200	35	192	1 or 25/ 1 หรือ 25	155.00.894
	264	25	256	1 or 25/ 1 หรือ 25	155.00.895
Chrome plated matt สีโครมด้าน	72	35	64	1 or 25/ 1 หรือ 25	155.00.900
	104	35	96	1 or 25/ 1 หรือ 25	155.00.901
	136	35	128	1 or 25/ 1 หรือ 25	155.00.902
	168	35	160	1 or 10/ 1 หรือ 10	155.00.903
	200	35	192	1 or 10/ 1 หรือ 10	155.00.904
	264	25	256	1 or 10/ 1 หรือ 10	155.00.905
Nickel plated matt สีนิกเกิลด้าน	72	35	64	1 or 25/ 1 หรือ 25	155.00.910
	104	35	96	1 or 25/ 1 หรือ 25	155.00.911
	136	35	128	1 or 25/ 1 หรือ 25	155.00.912
	168	35	160	1 or 10/ 1 หรือ 10	155.00.913
	200	35	192	1 or 10/ 1 หรือ 10	155.00.914
	264	25	256	1 or 10/ 1 หรือ 10	155.00.915
Nickel plated brushed สีนิกเกิลขัดด้าน	72	35	64	1 or 25/ 1 หรือ 25	155.00.920
	104	35	96	1 or 25/ 1 หรือ 25	155.00.921
	136	35	128	1 or 25/ 1 หรือ 25	155.00.922
	168	35	160	1 or 10/ 1 หรือ 10	155.00.923
	200	35	192	1 or 10/ 1 หรือ 10	155.00.924
	264	25	256	1 or 10/ 1 หรือ 10	155.00.925

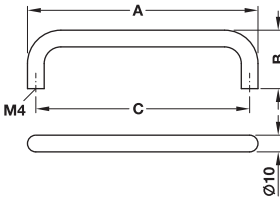

- Material: Steel
- วัสดุ: เหล็ก

2

Finish สี	Dim. A mm ขนาด A มม.	Dim. B mm ขนาด B มม.	Dim. C mm ขนาด C มม.	Packing/Pcs ขนาดบรรจุ/ชิ้น	Cat. No. รหัสสินค้า
Chrome plated polished สีโครมเงา	74	35	64	1 or 25/ 1 หรือ 25	155.00.930
	106	35	96	1 or 20/ 1 หรือ 20	155.00.931
	138	35	128	1 or 15/ 1 หรือ 15	155.00.932
	170	35	160	1 or 15/ 1 หรือ 15	155.00.933
	202	35	192	1 or 20/ 1 หรือ 20	155.00.934
	298	35	288	1 or 20/ 1 หรือ 20	155.00.935
	362	35	352	1 or 10/ 1 หรือ 10	155.00.936
	458	35	448	1 or 10/ 1 หรือ 10	155.00.937
Chrome plated matt สีโครมด้าน	74	35	64	1 or 20/ 1 หรือ 20	155.00.940
	106	35	96	1 or 25/ 1 หรือ 25	155.00.941
	138	35	128	1 or 25/ 1 หรือ 25	155.00.942
	170	35	160	1 or 25/ 1 หรือ 25	155.00.943
	202	35	192	1 or 10/ 1 หรือ 10	155.00.944
	298	35	288	1 or 10/ 1 หรือ 10	155.00.945
	362	35	352	1 or 10/ 1 หรือ 10	155.00.946
	Nickel plated matt สีนิกเกิลด้าน	74	35	64	1 or 20/ 1 หรือ 20
106		35	96	1 or 25/ 1 หรือ 25	155.00.951
138		35	128	1 or 25/ 1 หรือ 25	155.00.952
170		35	160	1 or 25/ 1 หรือ 25	155.00.953
202		35	192	1 or 10/ 1 หรือ 10	155.00.954
266		35	256	1 or 10/ 1 หรือ 10	155.00.955
298		35	288	1 or 10/ 1 หรือ 10	155.00.956
330		35	320	1 or 10/ 1 หรือ 10	155.00.957
362	35	352	1 or 10/ 1 หรือ 10	155.00.958	
Nickel plated brushed สีนิกเกิลขัดด้าน	74	35	64	1 or 20/ 1 หรือ 20	155.00.370
	106	35	96	1 or 25/ 1 หรือ 25	155.00.371
	138	35	128	1 or 25/ 1 หรือ 25	155.00.372
	170	35	160	1 or 25/ 1 หรือ 25	155.00.373
	202	35	192	1 or 10/ 1 หรือ 10	155.00.374
	298	35	288	1 or 10/ 1 หรือ 10	155.00.375
	362	35	352	1 or 10/ 1 หรือ 10	155.00.376

We reserve the right to alter specifications without notice (HTH Design Furniture Handles Catalogue 2018).
บริษัทฯ ขอสงวนสิทธิ์เปลี่ยนแปลงรายละเอียดโดยไม่ต้องแจ้งล่วงหน้า (HTH อุปกรณ์เฟอร์นิเจอร์ 2561)

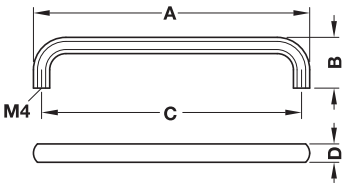

- Material: Zinc alloy
- วัสดุ: ซิงค์อัลลอยด์

Finish สี	Dim. A mm ขนาด A มม.	Dim. B mm ขนาด B มม.	Dim. C mm ขนาด C มม.	Dim. D mm ขนาด D มม.	Cat. No. รหัสสินค้า
Chrome plated polished สีโครมเงา	104	25	96	9	116.22.236
	136	25	128	10	116.22.235
Nickel plated brushed สีนิกเกิลขัดด้าน	104	25	96	9	116.22.634
	136	25	128	10	116.22.045
Nickel plated matt สีนิกเกิลด้าน	104	25	96	9	116.22.638
	136	25	128	10	116.22.647
White matt สีขาวด้าน	104	25	96	9	116.22.736
	136	25	128	10	116.22.745
Black matt, powder coated สีดำด้านแบบพ่น	104	25	96	9	116.22.334
	136	27	128	10	116.22.343

Packing: 1 or 25 pcs.
ขนาดบรรจุ: 1 หรือ 25 ชิ้น

We reserve the right to alter specifications without notice (HTH Design Furniture Handles Catalogue 2018).
บริษัทฯ ขอสงวนการเปลี่ยนแปลงรายละเอียดโดยไม่มีคำแจ้งเตือนล่วงหน้า (HTH ออกการันทีฉบับเจอร์ 2561)

2

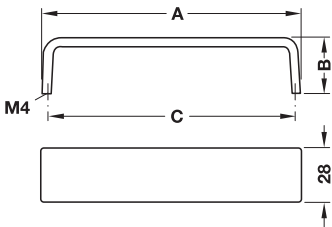

- Material: Zinc alloy
- วัสดุ: ซิงค์อัลลอยด์

Finish สี	Dim. A mm ขนาด A มม.	Dim. B mm ขนาด B มม.	Dim. C mm ขนาด C มม.	Cat. No. รหัสสินค้า
Chrome plated matt สีโครมด้าน	136	30	128	101.13.402
	168	30	160	101.13.403
	200	30	192	101.13.404
Aluminium coloured สีอะลูมิเนียม	136	30	128	101.13.906
	168	30	160	101.13.907
	200	30	192	101.13.908
Nickel plated brushed สีนิกเกิลบดด้าน	136	30	128	101.13.605
	168	30	160	101.13.606
	200	30	192	101.13.607

Packing: 1 or 25 pcs.
ขนาดบรรจุ: 1 หรือ 25 ชิ้น

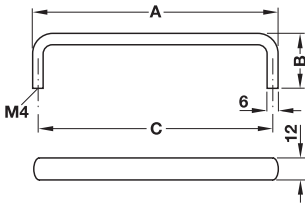

- Material: Stainless steel 1.4305/303
- Finish: Matt brushed
- วัสดุ: สแตนเลส 1.4305/303
- สี: สีสแตนเลสขัดด้าน

Dim. A mm ขนาด A มม.	Dim. B mm ขนาด B มม.	Dim. C mm ขนาด C มม.	Cat. No. รหัสสินค้า
102	30	96	116.11.635
134	30	128	116.11.644
168	30	160	116.11.650
198	30	192	116.11.662
262	30	256	116.11.671
294	30	288	116.11.680
358	30	352	116.11.715

Packing: 1 or 10 pcs.
ขนาดบรรจุ: 1 หรือ 10 ชิ้น

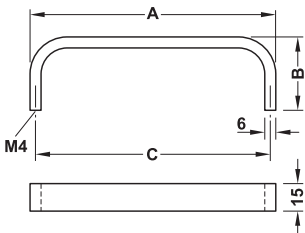

- Material: Stainless steel 1.4301/304
- Finish: Matt brushed
- วัสดุ: สแตนเลส 1.4301/304
- สี: สีสแตนเลสขัดด้าน

Dim. A mm ขนาด A มม.	Dim. B mm ขนาด B มม.	Dim. C mm ขนาด C มม.	Cat. No. รหัสสินค้า
134	40	128	116.11.012
166	40	160	116.11.013
198	40	192	116.11.014
230	40	224	116.11.015
294	40	288	116.11.017

Packing: 1 or 10 pcs.
ขนาดบรรจุ: 1 หรือ 10 ชิ้น

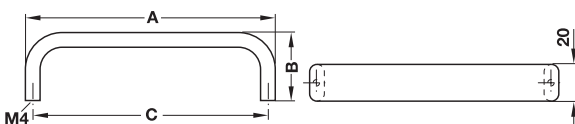

- Material: Aluminium
- Finish: Silver coloured anodized
- วัสดุ: อะลูมิเนียม
- สี: สีเงินไนโคซ์

Dim. A mm ขนาด A มม.	Dim. B mm ขนาด B มม.	Dim. C mm ขนาด C มม.	Cat. No. รหัสสินค้า
136	35	128	116.04.911
168	35	160	116.04.902
200	35	192	116.04.913

Packing: 1 or 25 pcs.
ขนาดบรรจุ: 1 หรือ 25 ชิ้น

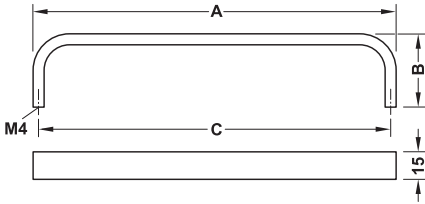

- Material: Brass
- Finish: Matt brushed
- วัสดุ: ทองเหลือง
- สี: สีทองเหลืองบดด้าน

Dim. A mm ขนาด A มม.	Dim. B mm ขนาด B มม.	Dim. C mm ขนาด C มม.	Cat. No. รหัสสินค้า
134	40	128	116.11.512
166	40	160	116.11.513
198	40	192	116.11.514
230	40	224	116.11.515
294	40	288	116.11.516

Packing: 1 or 10 pcs.
ขนาดบรรจุ: 1 หรือ 10 ชิ้น

2

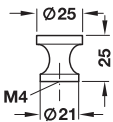

- Material: Brass
- วัสดุ: ทองเหลือง

Finish สี	Cat. No. รหัสสินค้า
Polished chrome plated สีโครมเงา	136.76.205
Matt nickel plated สีนิกเกิลด้าน	136.76.607
Polished สีทองเหลืองเงา	136.76.803
Brushed สีทองเหลืองบดด้าน	136.76.810

Packing: 1 or 25 pcs.
ขนาดบรรจุ: 1 หรือ 25 ชิ้น

We reserve the right to alter specifications without notice (HTH Design Furniture Handles Catalogue 2018).
บริษัทฯ ขอสงวนสิทธิ์เปลี่ยนแปลงรายละเอียดโดยไม่มีการแจ้งล่วงหน้า (HTH อุปกรณ์เฟอร์นิเจอร์ 2561)

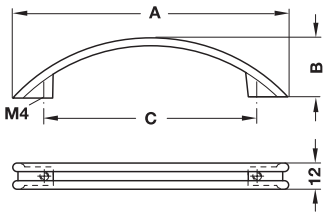
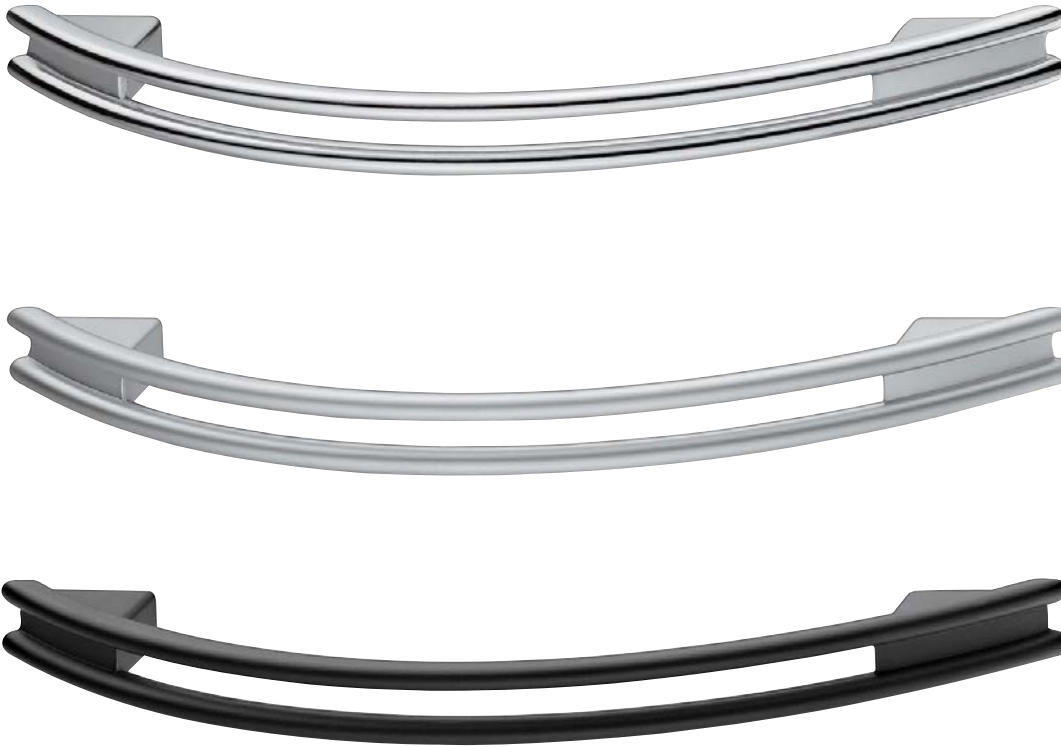

- Material: Zinc alloy
- วัสดุ: ซิงค์อัลลอยด์

Finish สี	Dim. A mm ขนาด A มม.	Dim. B mm ขนาด B มม.	Dim. C mm ขนาด C มม.	Packing/Pcs ขนาดบรรจุ/ชิ้น	Cat. No. รหัสสินค้า
Chrome plated polished สีโครมเงา	124	28	96	1 or 25/ 1 หรือ 25	155.00.680
	167	27	128	1 or 20/ 1 หรือ 20	155.00.681
Chrome plated matt สีโครมด้าน	124	28	96	1 or 25/ 1 หรือ 25	155.00.660
	167	27	128	1 or 20/ 1 หรือ 20	155.00.661
Black matt สีดำด้าน	124	28	96	1 or 25/ 1 หรือ 25	155.00.670
	167	27	128	1 or 20/ 1 หรือ 20	155.00.671

We reserve the right to alter specifications without notice (HTH Design Furniture Handles Catalogue 2018).
บริษัทฯ ขอสงวนการเปลี่ยนแปลงรายละเอียดโดยไม่แจ้งล่วงหน้า (HTH อุปกรณ์เฟอร์นิเจอร์ 2561)

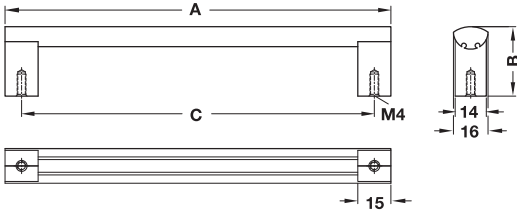

- Material: Zinc alloy
- Finish: Aluminium coloured
- วัสดุ: ซิงค์อัลลอยด์
- สี: สีอะลูมิเนียม

Dim. A mm ขนาด A มม.	Dim. B mm ขนาด B มม.	Dim. C mm ขนาด C มม.	Cat. No. รหัสสินค้า
175	30	160	115.70.129

Packing: 1 or 25 pcs.
ขนาดบรรจุ: 1 หรือ 25 ชิ้น

2

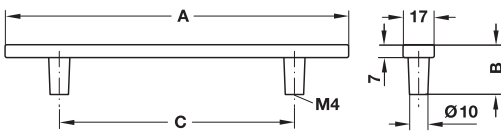

- Material: Zinc alloy
- Finish: Nickel plated matt brushed and lacquered
- วัสดุ: ซิงค์อัลลอยด์
- สี: สีนิกเกิลปัดด้านและเคลือบแลคเกอร์

Dim. A mm ขนาด A มม.	Dim. B mm ขนาด B มม.	Dim. C mm ขนาด C มม.	Cat. No. รหัสสินค้า
188	27	128	102.04.600

Packing: 1 or 25 pcs.
ขนาดบรรจุ: 1 หรือ 25 ชิ้น

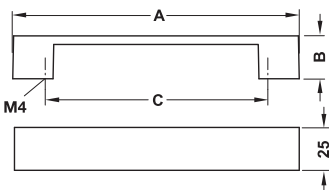

- Material: Zinc alloy
- วัสดุ: อิงค์อัลลอยด์

Finish สี	Dim. A mm ขนาด A มม.	Dim. B mm ขนาด B มม.	Dim. C mm ขนาด C มม.	Packing/Pcs ขนาดบรรจุ/ชิ้น	Cat. No. รหัสสินค้า
Chrome plated polished สีโครมเงา	132	25	96	1 or 25 1 หรือ 25	155.00.380
	164	25	128	1 or 25 1 หรือ 25	155.00.140
	196	25	160	1 or 20 1 หรือ 20	155.00.141
	228	25	196	1 or 20 1 หรือ 20	155.00.142
Nickel plated brushed สีนิกเกิลขัดด้าน	132	25	96	1 or 25 1 หรือ 25	155.00.390
	164	25	128	1 or 25 1 หรือ 25	155.00.150
	196	25	160	1 or 20 1 หรือ 20	155.00.400
	228	25	196	1 or 20 1 หรือ 20	155.00.152

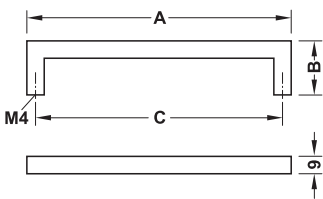
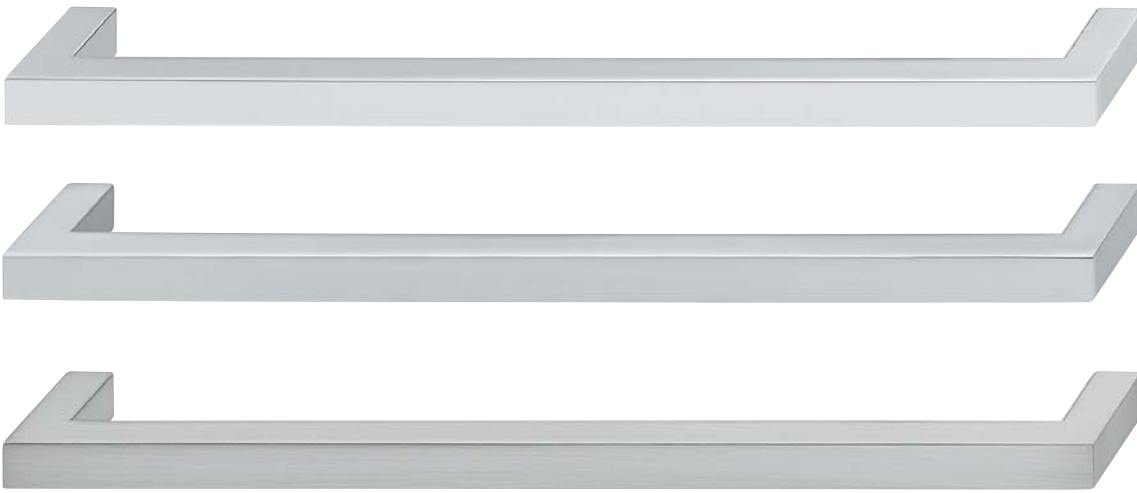

- Material: Zinc alloy
- วัสดุ: อิงค์อัลลอยด์

2

Finish สี	Dim. A mm ขนาด A มม.	Dim. B mm ขนาด B มม.	Dim. C mm ขนาด C มม.	Packing/Pcs ขนาดบรรจุ/ชิ้น	Cat. No. รหัสสินค้า
Chrome plated polished สีโครมเงา	105	28	96	1 or 50/ 1 หรือ 50	155.00.040
	137	28	128	1 or 20/ 1 หรือ 20	155.00.041
	169	28	160	1 or 20/ 1 หรือ 20	155.00.070
	201	28	192	1 or 20/ 1 หรือ 20	155.00.071
	233	28	224	1 or 20/ 1 หรือ 20	155.00.072
	329	28	320	1 or 20/ 1 หรือ 20	155.00.073
	457	28	448	1 or 20/ 1 หรือ 20	155.00.074
Chrome plated matt สีโครมด้าน	105	28	96	1 or 50/ 1 หรือ 50	155.00.050
	137	28	128	1 or 20/ 1 หรือ 20	155.00.051
	169	28	160	1 or 20/ 1 หรือ 20	155.00.080
	201	28	192	1 or 20/ 1 หรือ 20	155.00.081
	233	28	224	1 or 20/ 1 หรือ 20	155.00.082
	329	28	320	1 or 20/ 1 หรือ 20	155.00.083
	457	28	448	1 or 20/ 1 หรือ 20	155.00.084
Nickel plated brushed สีนิกเกิลขัดด้าน	105	28	96	1 or 50/ 1 หรือ 50	155.00.060
	137	28	128	1 or 20/ 1 หรือ 20	155.00.061
	169	28	160	1 or 20/ 1 หรือ 20	155.00.090
	201	28	192	1 or 20/ 1 หรือ 20	155.00.091
	233	28	224	1 or 20/ 1 หรือ 20	155.00.092
	329	28	320	1 or 20/ 1 หรือ 20	155.00.093
	457	28	448	1 or 20/ 1 หรือ 20	155.00.094

We reserve the right to alter specifications without notice (HTH Design Furniture Handles Catalogue 2018).
บริษัทฯ ขอสงวนสิทธิ์ในการเปลี่ยนแปลงรายละเอียดโดยไม่แจ้งล่วงหน้า (HTH อุปกรณ์เฟอร์นิเจอร์ 2561)

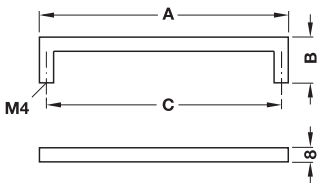
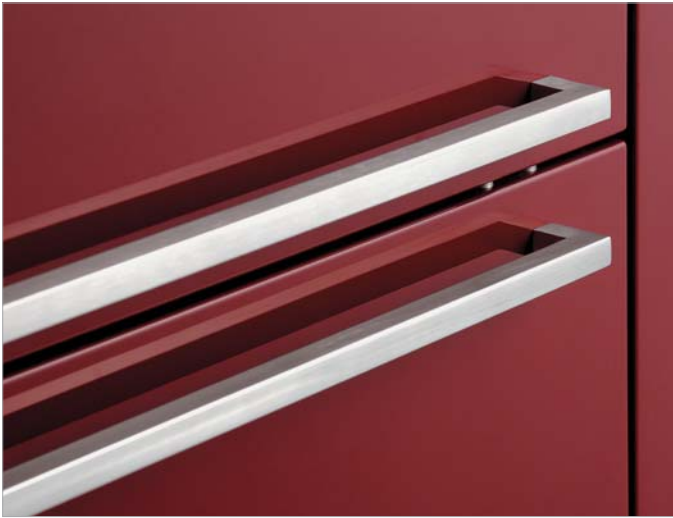

- Material: Stainless steel 1.4301/304
- Finish: Matt brushed
- วัสดุ: สแตนเลส 1.4301/304
- สี: สีสแตนเลสขัดด้าน

Dim. A mm ขนาด A มม.	Dim. B mm ขนาด B มม.	Dim. C mm ขนาด C มม.	Cat. No. รหัสสินค้า
104	25	96	100.56.001
136	25	128	100.56.002
168	25	160	100.56.003
200	25	192	100.56.004
232	25	224	100.56.005
264	25	256	100.56.006
296	25	288	100.56.007
328	25	320	100.56.008

Packing: 1 or 10 pcs.
ขนาดบรรจุ: 1 หรือ 10 ชิ้น

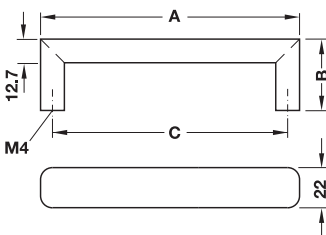

- Material: Stainless steel 1.4301/304
- Finish: Matt brushed
- วัสดุ: สแตนเลส 1.4301/304
- สี: สีสแตนเลสขัดด้าน

Dim. A mm ขนาด A มม.	Dim. B mm ขนาด B มม.	Dim. C mm ขนาด C มม.	Cat. No. รหัสสินค้า
140	39	128	100.52.001
172	39	160	100.52.002
204	39	192	100.52.003
332	39	320	100.52.007

Packing: 1 or 50 pcs.
ขนาดบรรจุ: 1 หรือ 50 ชิ้น

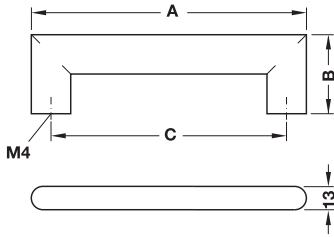

- Material: Stainless steel 1.4301/304
- Finish: Matt brushed
- วัสดุ: สแตนเลส 1.4301/304
- สี: สีสแตนเลสขัดด้าน

Dim. A mm ขนาด A มม.	Dim. B mm ขนาด B มม.	Dim. C mm ขนาด C มม.	Cat. No. รหัสสินค้า
150	43	128	100.50.001

Packing: 1 or 50 pcs.
ขนาดบรรจุ: 1 หรือ 50 ชิ้น

2

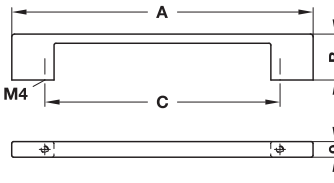

- Material: Zinc alloy
- Finish: Nickel plated matt
- วัสดุ: ซิงค์อัลลอยด์
- สี: สีนิกเกิลด้าน

Dim. A mm ขนาด A มม.	Dim. B mm ขนาด B มม.	Dim. C mm ขนาด C มม.	Cat. No. รหัสสินค้า
192	28	162	115.70.113

Packing: 1 or 25 pcs.
ขนาดบรรจุ: 1 หรือ 25 ชิ้น

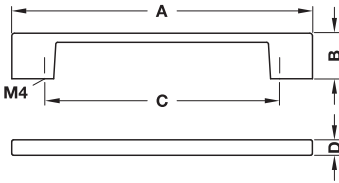

- Material: Zinc alloy
- วัสดุ: ซิงค์อัลลอยด์

Finish สี	Dim. A mm ขนาด A มม.	Dim. B mm ขนาด B มม.	Dim. C mm ขนาด C มม.	Dim. D mm ขนาด D มม.	Cat. No. รหัสสินค้า
Chrome plated polished สีโครมเงา	132	25	96	8.5	155.00.290
	164	25	128	9	155.00.291
	196	25	160	9	110.29.236
	228	25	192	9	155.00.320
	356	25	320	10	155.00.321
Chrome plated matt สีโครมด้าน	132	25	96	8.5	155.00.340
	164	25	128	9	155.00.341
	196	25	160	9	155.00.342
	228	25	192	9	155.00.310
	356	25	320	10	155.00.311
Aluminium coloured สีอะลูมิเนียม	132	25	96	8.5	155.00.280
	164	25	128	9	155.00.281
	196	25	160	9	155.00.282
	228	25	192	9	155.00.300
	356	25	320	10	155.00.301

Packing: 1 or 25 pcs.
ขนาดบรรจุ: 1 หรือ 25 ชิ้น

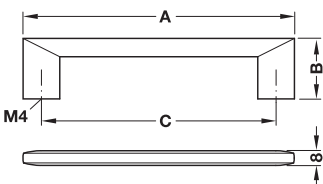

- Material: Zinc alloy
- Finish: Brushed nickel plated
- วัสดุ: ซิงค์อัลลอยด์
- สี: สีนิกเกิลบัดด้าน

Dim. A mm ขนาด A มม.	Dim. B mm ขนาด B มม.	Dim. C mm ขนาด C มม.	Cat. No. รหัสสินค้า
148	33	128	110.35.601
212	33	192	110.35.603

Packing: 1 or 25 pcs.
ขนาดบรรจุ: 1 หรือ 25 ชิ้น

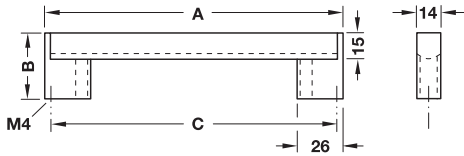

- Material: Aluminium, zinc alloy base
- Finish: Silver coloured anodized, base chrome plated polished
- วัสดุ: อะลูมิเนียม, ฐานซิงค์อัลลอยด์
- สี: สีเงินอะโนไดซ์, ฐานสีโครมเงา

Dim. A mm ขนาด A มม.	Dim. B mm ขนาด B มม.	Dim. C mm ขนาด C มม.	Cat. No. รหัสสินค้า
138	35	128	100.88.941
170	35	160	100.88.942
234	35	224	100.88.944
330	35	320	100.88.946
362	35	352	100.88.947
490	35	480	100.88.948
650	35	640	100.88.949

Packing: 1 or 10 pcs.
ขนาดบรรจุ: 1 หรือ 10 ชิ้น

2

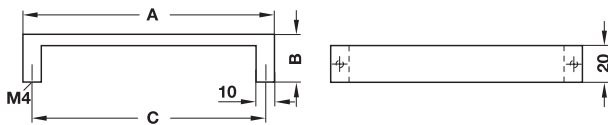

- Material: Aluminium
- Finish: Silver coloured anodized
- วัสดุ: อะลูมิเนียม
- สี: สีเงินอะโนไดซ์

Dim. A mm ขนาด A มม.	Dim. B mm ขนาด B มม.	Dim. C mm ขนาด C มม.	Cat. No. รหัสสินค้า
138	26	128	110.73.904

Packing: 1 or 50 pcs.
ขนาดบรรจุ: 1 หรือ 50 ชิ้น

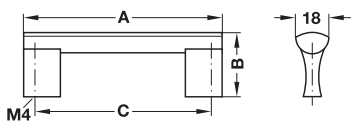

- Material: Aluminium
- Finish: Silver coloured anodized
- วัสดุ: อะลูมิเนียม
- สี: สีเงินอะโนไดซ์

Dim. A mm ขนาด A มม.	Dim. B mm ขนาด B มม.	Dim. C mm ขนาด C มม.	Cat. No. รหัสสินค้า
108	35	96	105.88.901
140	35	128	105.88.902
172	35	160	105.88.903
204	35	192	105.88.904
236	35	224	105.88.905
300	35	288	105.88.907
332	35	320	105.88.908
364	35	352	105.88.909
492	35	480	105.88.913
568	35	512	105.88.915
652	35	640	105.88.918
908	35	896	105.88.921

Packing: 1 or 10 pcs.
ขนาดบรรจุ: 1 หรือ 10 ชิ้น

We reserve the right to alter specifications without notice (HTH Design Furniture Handles Catalogue 2018).
บริษัทฯ ขอสงวนสิทธิ์เปลี่ยนแปลงรายละเอียดโดยไม่มีการแจ้งล่วงหน้า (HTH อุปกรณ์เฟอร์นิเจอร์ 2561)

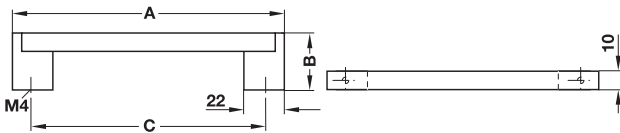

Thread depth 26 mm incl. base
เกลียวลึก 26 มม. รวมส่วนฐานแล้ว

- Material: Stainless steel, 1.4301/304, zinc alloy base
- Finish: Matt, base stainless steel coloured matt
- วัสดุ: สแตนเลส 1.4301/304, ฐานซึ่งคัลลอยด์
- สี: สีสแตนเลสด้าน, ฐานสีสแตนเลสด้าน

Dim. A mm ขนาด A มม.	Dim. B mm ขนาด B มม.	Dim. C mm ขนาด C มม.	Cat. No. รหัสสินค้า
148	38	128	115.70.100
180	38	160	115.70.108
212	38	192	115.70.105
244	38	224	115.70.106
340	38	320	115.70.005

Packing: 1 or 10 pcs.
ขนาดบรรจุ: 1 หรือ 10 ชิ้น

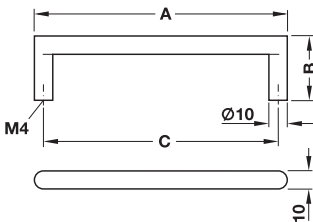

- Material: Stainless steel 1.4301/304
- Finish: Matt brushed
- วัสดุ: สแตนเลส 1.4301/304
- สี: สีสแตนเลสขัดด้าน

Dim. A mm ขนาด A มม.	Dim. B mm ขนาด B มม.	Dim. C mm ขนาด C มม.	Cat. No. รหัสสินค้า
106	35	96	100.54.001
138	35	128	100.54.002
170	35	160	100.54.003
202	35	192	100.54.004
234	35	224	100.54.005
266	35	256	100.54.006
298	35	288	100.54.007
330	35	320	100.54.008

Packing: 1 or 10 pcs.
ขนาดบรรจุ: 1 หรือ 10 ชิ้น

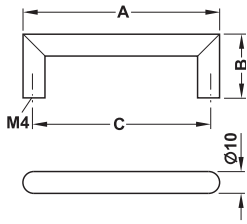

- Material: Stainless steel 1.4305/303
- Finish: Matt brushed
- วัสดุ: สแตนเลส 1.4305/303
- สี: สีสแตนเลสขัดด้าน

Dim. A mm ขนาด A มม.	Dim. B mm ขนาด B มม.	Dim. C mm ขนาด C มม.	Cat. No. รหัสสินค้า
106	35	96	115.77.030
138	35	128	115.77.043
170	35	160	115.77.031
202	35	192	115.77.032
234	35	224	115.77.033
298	35	288	115.77.034
330	35	320	115.77.035
362	35	352	115.77.036

Packing: 1 or 10 pcs.
ขนาดบรรจุ: 1 หรือ 10 ชิ้น

2

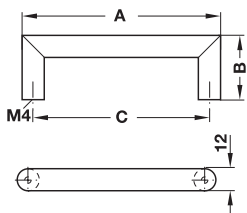

- Material: Stainless steel 1.4301/304
- Finish: Matt brushed
- วัสดุ: สแตนเลส 1.4301/304
- สี: สีสแตนเลสขัดด้าน

Dim. A mm ขนาด A มม.	Dim. B mm ขนาด B มม.	Dim. C mm ขนาด C มม.	Cat. No. รหัสสินค้า
108	36	96	115.93.102
140	36	128	115.93.103
172	36	160	115.93.104
204	36	192	115.93.105
236	36	224	115.93.106
300	36	288	115.93.108
364	36	352	115.93.110
396	36	384	115.93.111
460	36	448	115.93.113
492	36	480	115.93.114
652	36	640	115.93.119
760	36	748	115.93.122
972	36	960	115.93.129

Packing: 1 pc.
ขนาดบรรจุ: 1 ชิ้น

We reserve the right to alter specifications without notice (HTH Design Furniture Handles Catalogue 2018).
บริษัทฯ ขอสงวนสิทธิ์เปลี่ยนแปลงรายละเอียดโดยไม่มีแจ้งล่วงหน้า (HTH อุปกรณ์เฟอร์นิเจอร์ 2561)

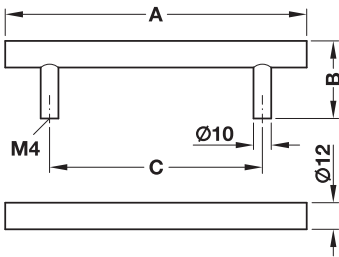

- Material: Steel
- วัสดุ: เหล็ก

Finish สี	Dim. A mm ขนาด A มม.	Dim. B mm ขนาด B มม.	Dim. C mm ขนาด C มม.	Packing/Pcs ขนาดบรรจุ/ชิ้น	Cat. No. รหัสสินค้า
Chrome plated polished สีโครมเงา	136	35	96	1 or 20/ 1 หรือ 20	155.00.360
	168	35	128	1 or 20/ 1 หรือ 20	155.00.361
	200	35	160	1 or 20/ 1 หรือ 20	155.00.362
	226	35	156	1 or 20/ 1 หรือ 20	155.00.810
	232	35	192	1 or 20/ 1 หรือ 20	155.00.363
	264	35	224	1 or 20/ 1 หรือ 20	155.00.364
	328	35	288	1 or 10/ 1 หรือ 10	155.00.365
	376	35	306	1 or 10/ 1 หรือ 10	155.00.811
	392	35	352	1 or 10/ 1 หรือ 10	155.00.366
	488	35	448	1 or 10/ 1 หรือ 10	155.00.812
	526	35	456	1 or 10/ 1 หรือ 10	155.00.813
	600	35	560	1 or 10/ 1 หรือ 10	155.00.814
	700	35	660	1 or 5/ 1 หรือ 5	155.00.815
828	35	758	1 or 5/ 1 หรือ 5	155.00.816	
Chrome plated matt สีโครมด้าน	136	35	96	1 or 20/ 1 หรือ 20	155.00.690
	168	35	128	1 or 20/ 1 หรือ 20	155.00.691
	200	35	160	1 or 20/ 1 หรือ 20	155.00.692
	226	35	156	1 or 20/ 1 หรือ 20	155.00.730
	232	35	192	1 or 20/ 1 หรือ 20	155.00.693
	264	35	224	1 or 20/ 1 หรือ 20	155.00.740
	328	35	288	1 or 10/ 1 หรือ 10	155.00.694
	376	35	306	1 or 10/ 1 หรือ 10	155.00.731
	392	35	352	1 or 10/ 1 หรือ 10	155.00.695
	488	35	448	1 or 10/ 1 หรือ 10	155.00.732
	526	35	456	1 or 10/ 1 หรือ 10	155.00.734
	600	35	560	1 or 10/ 1 หรือ 10	155.00.735
	700	35	660	1 or 5/ 1 หรือ 5	155.00.736
828	35	758	1 or 5/ 1 หรือ 5	155.00.737	

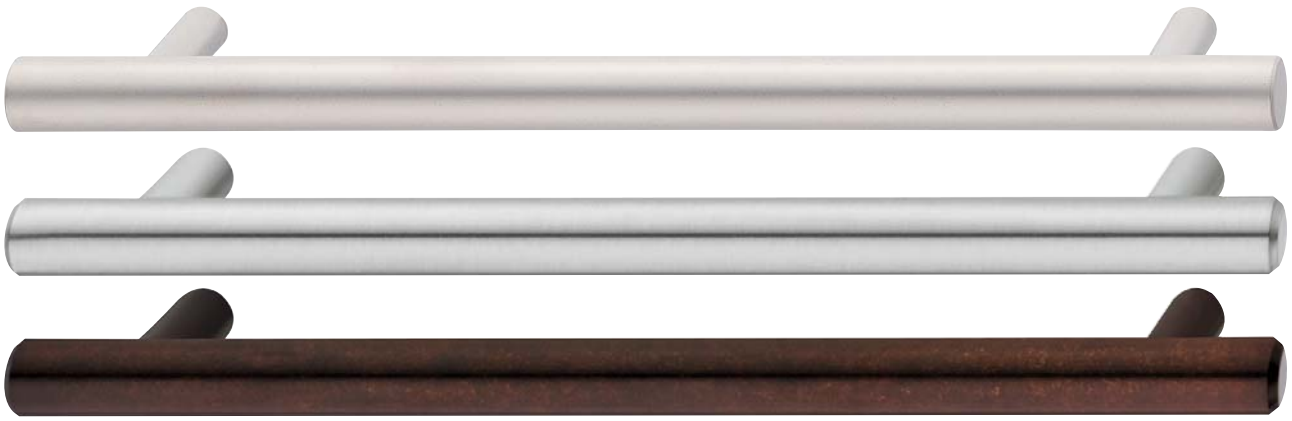

- Material: Steel
- วัสดุ: เหล็ก

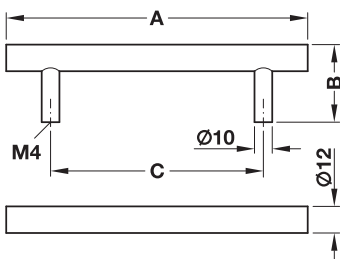

Finish สี	Dim. A mm ขนาด A มม.	Dim. B mm ขนาด B มม.	Dim. C mm ขนาด C มม.	Cat. No. รหัสสินค้า
Nickel plated matt สีนิกเกิลด้าน	136	35	96	155.00.700
	168	35	128	155.00.701
	200	35	160	155.00.702
	226	35	156	155.00.703
	232	35	192	155.00.704
	264	35	224	155.00.705
	328	35	288	155.00.706
	376	35	306	155.00.707
	392	35	352	155.00.708
	488	35	448	155.00.770
	526	35	456	155.00.709
	600	35	560	155.00.771
	700	35	660	155.00.772
	828	35	758	155.00.710
Stainless steel coloured สีสแตนเลสสี	136	35	96	155.00.780
	168	35	128	155.00.781
	200	35	160	155.00.782
	226	35	156	155.00.783
	232	35	192	155.00.784
	250	35	210	155.00.785
	264	35	224	155.00.720
	300	35	260	155.00.786
	326	35	256	155.00.787
	328	35	288	155.00.788
	376	35	306	155.00.789
	392	35	352	155.00.790
	400	35	360	155.00.791
	426	35	-	155.00.792
	488	35	448	155.00.793
	500	35	460	155.00.794
	526	35	456	155.00.795
	600	35	560	155.00.796
	700	35	660	155.00.797
	702	35	632	155.00.798
800	35	760	155.00.799	
828	35	758	155.00.800	
Oil rubbed bronze สีน้ำมันตาล	136	35	96	155.00.760
	168	35	128	155.00.761
	226	35	156	155.00.762
	376	35	306	155.00.763
	526	35	456	155.00.750

Packing: 1 or 10 pcs.
ขนาดบรรจุ: 1 หรือ 10 ชิ้น

We reserve the right to alter specifications without notice (HTH Design Furniture Handles Catalogue 2018).
บริษัทฯ ขอสงวนสิทธิ์ในการเปลี่ยนแปลงรายละเอียดโดยไม่ต้องแจ้งล่วงหน้า (HTH คู่มือกรรณเฟอร์นิเจอร์ 2561)

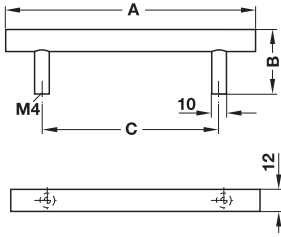

- Material: Stainless steel 1.4301/304
- Finish: Matt brushed
- วัสดุ: สแตนเลส 1.4301/304
- สี: สีสแตนเลสบัดด้าน

Dim. A mm ขนาด A มม.	Dim. B mm ขนาด B มม.	Dim. C mm ขนาด C มม.	Cat. No. รหัสสินค้า
136	35	96	101.20.009
168	35	128	101.20.010
200	35	160	101.20.012
232	35	192	101.20.011
328	35	288	101.20.013
392	35	352	101.20.014
488	35	448	101.20.015
500	35	460	101.20.005
600	35	560	101.20.016
700	35	660	101.20.017
800	35	760	101.20.018

Packing: 1 pc.
ขนาดบรรจุ: 1 ชิ้น



2

Stainless steel 316 extra high corrosion resistance.
สแตนเลสเกรด 316 สามารถทนการกัดกร่อนได้สูง

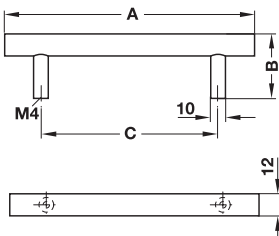

- Material: Stainless steel 1.4401/316
- Finish: Matt brushed
- วัสดุ: สแตนเลส 1.4401/316
- สี: สีสแตนเลสบัดด้าน

Dim. A mm ขนาด A มม.	Dim. B mm ขนาด B มม.	Dim. C mm ขนาด C มม.	Cat. No. รหัสสินค้า
136	35	96	101.20.909
168	35	128	101.20.910
200	35	160	101.20.912

Packing: 1 pc.
ขนาดบรรจุ: 1 ชิ้น

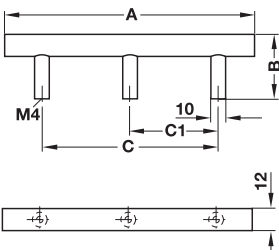

- Material: Stainless steel 1.4401/316
- Finish: Matt brushed
- วัสดุ: สแตนเลส 1.4401/316
- สี: สีสแตนเลสบัดด้าน

Dim. A mm ขนาด A มม.	Dim. B mm ขนาด B มม.	Dim. C mm ขนาด C มม.	Dim. C1 mm ขนาด C1 มม.	Cat. No. รหัสสินค้า
1,000	35	960	480	101.20.919

Packing: 1 pc.
ขนาดบรรจุ: 1 ชิ้น

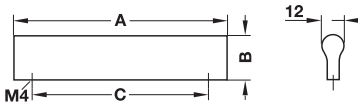

- Material: Aluminium
- Finish: Silver coloured anodized
- วัสดุ: อะลูมิเนียม
- สี: สีเงินอโนไดซ์

Dim. A mm ขนาด A มม.	Dim. B mm ขนาด B มม.	Dim. C mm ขนาด C มม.	Cat. No. รหัสสินค้า
52	24	32	115.70.122
84	24	64	115.70.123
116	24	96	115.70.125
148	24	128	115.70.124
212	24	192	109.49.906
308	24	288	109.49.911
372	24	352	109.49.914

Packing: 1 or 25 pcs.
ขนาดบรรจุ: 1 หรือ 25 ชิ้น

2

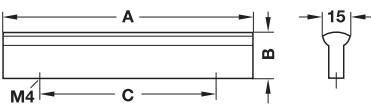

- Material: Aluminium
- Finish: Silver coloured anodized
- วัสดุ: อะลูมิเนียม
- สี: สีเงินอโนไดซ์

Dim. A mm ขนาด A มม.	Dim. B mm ขนาด B มม.	Dim. C mm ขนาด C มม.	Cat. No. รหัสสินค้า
104	25	64	103.89.901
136	25	96	103.89.902
168	25	128	103.89.903
200	25	160	103.89.904
232	25	192	103.89.905
328	25	288	103.89.908
392	25	352	103.89.910
600	25	560	103.89.914
700	25	660	103.89.915

Packing: 1 or 25 pcs.
ขนาดบรรจุ: 1 หรือ 25 ชิ้น

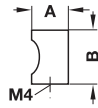

- Material: Aluminium
- Finish: Silver coloured anodized
- วัสดุ: อะลูมิเนียม
- สี: สีเงินอโนไดซ์

Dim. A mm ขนาด A มม.	Dim. B mm ขนาด B มม.	Cat. No. รหัสสินค้า
15	22	135.93.902
20	25	135.93.903
25	30	135.93.904

Packing: 1 or 10 pcs.
ขนาดบรรจุ: 1 หรือ 10 ชิ้น

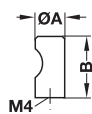

- Material: Stainless steel 1.4301/304
- Finish: Matt brushed
- วัสดุ: สแตนเลส 1.4301/304
- สี: สีสแตนเลสขัดด้าน

Dim. A mm ขนาด A มม.	Dim. B mm ขนาด B มม.	Cat. No. รหัสสินค้า
12	20	135.95.001
12	25	134.80.610
18	24	135.95.003
20	30	134.80.629

Packing: 1 or 10 pcs.
ขนาดบรรจุ: 1 หรือ 10 ชิ้น

2

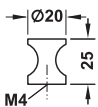

- Material: Zinc alloy
- วัสดุ: ซิงค์อัลลอยด์

Finish สี	Cat. No. รหัสสินค้า
Chrome plated polished สีโครมเงา	155.00.420
Nickel plated matt สีนิกเกิลด้าน	155.00.410
Gold coloured bright สีทองเงา	155.00.415

Packing: 1 or 25 pcs.
ขนาดบรรจุ: 1 หรือ 25 ชิ้น

We reserve the right to alter specifications without notice (HTH Design Furniture Handles Catalogue 2018).
 บริษัทฯ ขอสงวนการเปลี่ยนแปลงรายละเอียดโดยไม่ได้มีการแจ้งล่วงหน้า (HTH อุปกรณ์เฟอร์นิเจอร์ 2561)

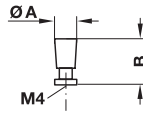

- Material: Brass
- Finish: Chrome plated polished
- วัสดุ: ทองเหลือง
- สี: สีโครมเงา

Dim. A mm ขนาด A มม.	Dim. B mm ขนาด B มม.	Cat. No. รหัสสินค้า
11	25	136.06.212

Packing: 1 or 25 pcs.
 ขนาดบรรจุ: 1 หรือ 25 ชิ้น

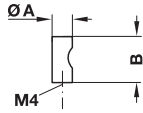

- Material: Brass
- Finish: Chrome plated matt
- วัสดุ: ทองเหลือง
- สี: สีโครมเงา

Dim. A mm ขนาด A มม.	Dim. B mm ขนาด B มม.	Cat. No. รหัสสินค้า
11	25	136.06.410

Packing: 1 or 25 pcs.
 ขนาดบรรจุ: 1 หรือ 25 ชิ้น

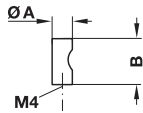

- Material: Brass
- Finish: Nickel plated matt
- วัสดุ: ทองเหลือง
- สี: สีนิกเกิลด้าน

Dim. A mm ขนาด A มม.	Dim. B mm ขนาด B มม.	Cat. No. รหัสสินค้า
11	25	136.06.614

Packing: 1 or 25 pcs.
 ขนาดบรรจุ: 1 หรือ 25 ชิ้น

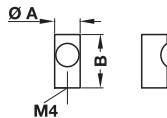

- Material: Brass
- Finish: Black matt
- วัสดุ: ทองเหลือง
- สี: สีดำด้าน

Dim. A mm ขนาด A มม.	Dim. B mm ขนาด B มม.	Cat. No. รหัสสินค้า
11	25	134.71.300

Packing: 1 or 25 pcs.
 ขนาดบรรจุ: 1 หรือ 25 ชิ้น

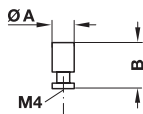

- Material: Brass
- Finish: Chrome plated polished
- วัสดุ: ทองเหลือง
- สี: สีโครมเงา

Dim. A mm ขนาด A มม.	Dim. B mm ขนาด B มม.	Cat. No. รหัสสินค้า
12	25	137.38.200

Packing: 1 or 25 pcs.
 ขนาดบรรจุ: 1 หรือ 25 ชิ้น

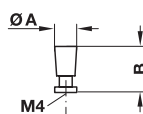

- Material: Brass
- Finish: Chrome plated polished
- วัสดุ: ทองเหลือง
- สี: สีโครมเงา

Dim. A mm ขนาด A มม.	Dim. B mm ขนาด B มม.	Cat. No. รหัสสินค้า
14	25	136.26.205

Packing: 1 or 25 pcs.
 ขนาดบรรจุ: 1 หรือ 25 ชิ้น

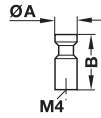

- Material: Stainless steel 1.4305/303
- Finish: Matt brushed
- วัสดุ: สแตนเลส 1.4305/303
- สี: สีสแตนเลสขัดด้าน

Dim. A mm ขนาด A มม.	Dim. B mm ขนาด B มม.	Cat. No. รหัสสินค้า
12	30	134.82.605

Packing: 1 or 10 pcs.
ขนาดบรรจุ: 1 หรือ 10 ชิ้น

2

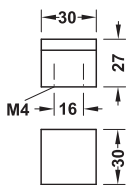

- Material: Zinc alloy
- วัสดุ: ซิงค์อัลลอยด์

Finish สี	Cat. No. รหัสสินค้า
Chrome plated polished สีโครมเงา	110.24.201
Chrome plated matt สีโครมด้าน	110.24.401
Nickel plated matt สีนิกเกิ้ลด้าน	110.24.601
Nickel plated brushed สีนิกเกิ้ลขัดด้าน	110.24.001

Packing: 1 or 25 pcs.
ขนาดบรรจุ: 1 หรือ 25 ชิ้น



- Material: Zinc alloy
- วัสดุ: ซิงค์อัลลอยด์

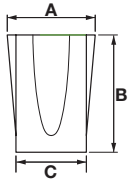

Finish สี	Dim. A mm ขนาด A มม.	Dim. B mm ขนาด B มม.	Dim. C mm ขนาด C มม.	Cat. No. รหัสสินค้า
Nickel satin สีชาตินิกเกิ้ล	15	20	12	136.05.660
Chrome plated polished สีโครมเงา	15	20	12	136.05.260

Packing: 1 pc.
ขนาดบรรจุ: 1 ชิ้น



- Material: Zinc alloy
- วัสดุ: ซิงค์อัลลอยด์

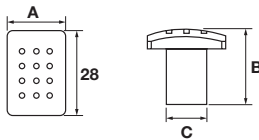

Finish สี	Dim. A mm ขนาด A มม.	Dim. B mm ขนาด B มม.	Dim. C mm ขนาด C มม.	Cat. No. รหัสสินค้า
Nickel satin สีชาตินิกเกิ้ล	20	20	10	135.48.670
Chrome plated polished สีโครมเงา	20	20	10	135.48.270

Packing: 1 pc.
ขนาดบรรจุ: 1 ชิ้น

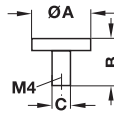

- Material: Stainless steel 1.4305/303
- Finish: Matt brushed
- วัสดุ: สแตนเลส 1.4305/303
- สี: สีสแตนเลสขัดด้าน

Dim. A mm ขนาด A มม.	Dim. B mm ขนาด B มม.	Dim. C mm ขนาด C มม.	Cat. No. รหัสสินค้า
25	22	10	134.81.617
32	25	10	134.81.626

Packing: 1 pc.
ขนาดบรรจุ: 1 ชิ้น

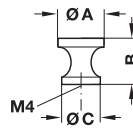

- Material: Brass
- Finish: Chrome plated polished
- วัสดุ: ทองเหลือง
- สี: สีโครมเงา

Dim. A mm ขนาด A มม.	Dim. B mm ขนาด B มม.	Dim. C mm ขนาด C มม.	Cat. No. รหัสสินค้า
25	25	21	136.76.205

Packing: 1 or 25 pcs.
ขนาดบรรจุ: 1 หรือ 25 ชิ้น

2

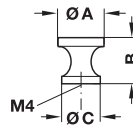

- Material: Brass
- Finish: Nickel plated matt
- วัสดุ: ทองเหลือง
- สี: สีนิเกิลขัดด้าน

Dim. A mm ขนาด A มม.	Dim. B mm ขนาด B มม.	Dim. C mm ขนาด C มม.	Cat. No. รหัสสินค้า
25	25	21	136.76.607

Packing: 1 or 25 pcs.
ขนาดบรรจุ: 1 หรือ 25 ชิ้น

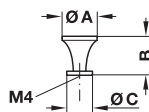

- Material: Brass
- Finish: Chrome plated polished
- วัสดุ: ทองเหลือง
- สี: สีโครมเงา

Dim. A mm ขนาด A มม.	Dim. B mm ขนาด B มม.	Dim. C mm ขนาด C มม.	Cat. No. รหัสสินค้า
19	20	14	136.27.202

Packing: 1 or 25 pcs.
ขนาดบรรจุ: 1 หรือ 25 ชิ้น

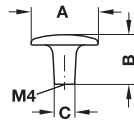

- Material: Zinc alloy
- Finish: Nickel plated matt
- วัสดุ: ชิงค์อัลลอยด์
- สี: สีนิกเกิ้ลด้าน

Dim. A mm ขนาด A มม.	Dim. B mm ขนาด B มม.	Dim. C mm ขนาด C มม.	Cat. No. รหัสสินค้า
30	23	10	134.23.615

Packing: 1 or 25 pcs.
ขนาดบรรจุ: 1 หรือ 25 ชิ้น

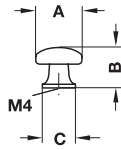

- Material: Zinc alloy
- Finish: Chrome plated polished
- วัสดุ: ชิงค์อัลลอยด์
- สี: สีโครมเงา

Dim. A mm ขนาด A มม.	Dim. B mm ขนาด B มม.	Dim. C mm ขนาด C มม.	Cat. No. รหัสสินค้า
25	22	18	134.39.202

Packing: 1 or 25 pcs.
ขนาดบรรจุ: 1 หรือ 25 ชิ้น

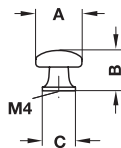

- Material: Zinc alloy
- Finish: Nickel plated matt
- วัสดุ: ชิงค์อัลลอยด์
- สี: สีนิกเกิ้ลด้าน

Dim. A mm ขนาด A มม.	Dim. B mm ขนาด B มม.	Dim. C mm ขนาด C มม.	Cat. No. รหัสสินค้า
25	22	18	134.39.604

Packing: 1 or 25 pcs.
ขนาดบรรจุ: 1 หรือ 25 ชิ้น

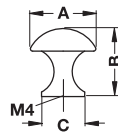

- Material: Zinc alloy
- Finish: Stainless steel coloured
- วัสดุ: ชิงค์อัลลอยด์
- สี: สีสแตนเลสสตีล

Dim. A mm ขนาด A มม.	Dim. B mm ขนาด B มม.	Dim. C mm ขนาด C มม.	Cat. No. รหัสสินค้า
30	30	19	136.94.600

Packing: 1 or 25 pcs.
ขนาดบรรจุ: 1 หรือ 25 ชิ้น

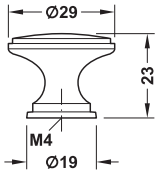

- Material: Zinc alloy
- วัสดุ: ซิงค์อัลลอยด์

Finish สี	Cat. No. รหัสสินค้า
Chrome plated polished สีโครมเงา	155.00.100
Nickel plated matt สีนิกเกิลด้าน	155.00.105
Antique brass สีทองเหลืองรมดำ	155.00.110

Packing: 1 or 25 pcs.
ขนาดบรรจุ: 1 หรือ 25 ชิ้น

2

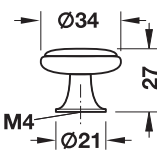

- Material: Zinc alloy
- วัสดุ: ซิงค์อัลลอยด์

Finish สี	Cat. No. รหัสสินค้า
Knob: Chrome plated polished Inset: White ปุ่มจับ: สีโครมเงา ส่วนประกอบ: สีขาว	134.07.219
Knob: Chrome plated polished Inset: Chrome plated matt ปุ่มจับ: สีโครมเงา ส่วนประกอบ: สีโครมด้าน	134.07.228
Knob: Gold coloured polished Inset: White ปุ่มจับ: สีโครมเงา ส่วนประกอบ: สีขาว	134.07.817

Packing: 1 or 25 pcs.
ขนาดบรรจุ: 1 หรือ 25 ชิ้น

We reserve the right to alter specifications without notice (HTH Design Furniture Handles Catalogue 2018).
บริษัทฯ ขอสงวนสิทธิ์เปลี่ยนแปลงรายละเอียดโดยไม่มีการแจ้งล่วงหน้า (HTH อุปกรณ์เฟอร์นิเจอร์ 2561)

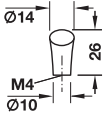

- Material: Zinc alloy
- วัสดุ: ซิงค์อัลลอยด์

Finish สี	Cat. No. รหัสสินค้า
Chrome plated polished สีโครมเงา	155.00.580
Chrome plated matt สีโครมด้าน	155.00.575
Nickel plated matt สีนิกเกิลด้าน	155.00.570

Packing: 1 or 100 pcs.
ขนาดบรรจุ: 1 หรือ 100 ชิ้น

2

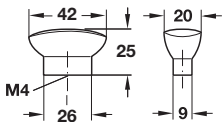

- Material: Zinc alloy
- วัสดุ: ซิงค์อัลลอยด์

Finish สี	Cat. No. รหัสสินค้า
Chrome plated polished สีโครมเงา	133.90.200
Chrome plated matt สีโครมด้าน	133.90.400
Nickel plated matt สีนิกเกิลด้าน	133.90.600

Packing: 1 or 50 pcs.
ขนาดบรรจุ: 1 หรือ 50 ชิ้น



- Material: Zinc alloy
- วัสดุ: ซิงค์อัลลอยด์

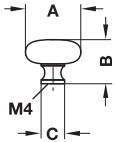

Finish สี	Dim. A mm ขนาด A มม.	Dim. B mm ขนาด B มม.	Dim. C mm ขนาด C มม.	Cat. No. รหัสสินค้า
Chrome plated polished สีโครมเงา	32	27	13	134.45.200
Gold coloured matt สีทองด้าน	32	27	13	134.45.808

Packing: 1 or 50 pcs.
ขนาดบรรจุ: 1 หรือ 50 ชิ้น

2



- Material: Zinc alloy
- วัสดุ: ซิงค์อัลลอยด์

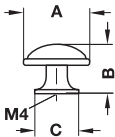

Finish สี	Dim. A mm ขนาด A มม.	Dim. B mm ขนาด B มม.	Dim. C mm ขนาด C มม.	Cat. No. รหัสสินค้า
Nickel plated matt สีนิกเกิ้ลด้าน	36	28	24	134.09.633
Gold coloured polished สีทองเงา	36	28	24	134.09.839

Packing: 1 or 25 pcs.
ขนาดบรรจุ: 1 หรือ 25 ชิ้น



- Material: Brass
- วัสดุ: ทองเหลือง

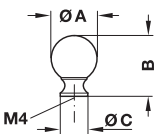

Finish สี	Dim. A mm ขนาด A มม.	Dim. B mm ขนาด B มม.	Dim. C mm ขนาด C มม.	Cat. No. รหัสสินค้า
Chrome plated polished สีโครมเงา	25	35	15	136.87.226
Gold coloured polished สีทองเงา	19	25	13	136.87.815
	25	35	15	136.87.824

Packing: 1 or 25 pcs.
ขนาดบรรจุ: 1 หรือ 25 ชิ้น

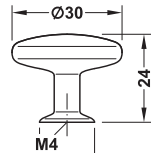

- Material: Zinc alloy
- วัสดุ: ชิงค์อัลลอยด์

Finish สี	Cat. No. รหัสสินค้า
Nickel plated brushed สีนิกเกิลขัดด้าน	155.00.335

Packing: 1 or 25 pcs.
ขนาดบรรจุ: 1 หรือ 25 ชิ้น

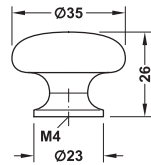

- Material: Zinc alloy
- วัสดุ: ชิงค์อัลลอยด์

Finish สี	Cat. No. รหัสสินค้า
Nickel plated brushed สีนิกเกิลขัดด้าน	155.00.330

Packing: 1 or 25 pcs.
ขนาดบรรจุ: 1 หรือ 25 ชิ้น

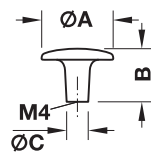

- Material: Zinc alloy
- Finish: Nickel plated matt
- วัสดุ: ชิงค์อัลลอยด์
- สี: สีนิกเกิลด้าน

Dim. A mm ขนาด A มม.	Dim. B mm ขนาด B มม.	Dim. C mm ขนาด C มม.	Cat. No. รหัสสินค้า
30	23	10	134.23.615
37	26	12	134.23.624

Packing: 1 or 25 pcs.
ขนาดบรรจุ: 1 หรือ 25 ชิ้น

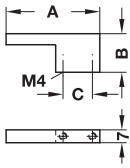

- Material: Zinc alloy
- Finish: Chrome plated polished
- วัสดุ: ชิงค์อัลลอยด์
- สี: สีโครมเงา

Dim. A mm ขนาด A มม.	Dim. B mm ขนาด B มม.	Dim. C mm ขนาด C มม.	Cat. No. รหัสสินค้า
51	21	16	110.26.201

Packing: 1 or 25 pcs.
ขนาดบรรจุ: 1 หรือ 25 ชิ้น

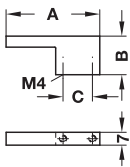

- Material: Zinc alloy
- Finish: Aluminium coloured
- วัสดุ: ชิงค์อัลลอยด์
- สี: สีอะลูมิเนียม

Dim. A mm ขนาด A มม.	Dim. B mm ขนาด B มม.	Dim. C mm ขนาด C มม.	Cat. No. รหัสสินค้า
51	21	16	110.26.901

Packing: 1 or 25 pcs.
ขนาดบรรจุ: 1 หรือ 25 ชิ้น

2

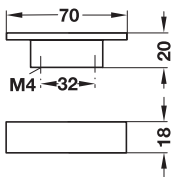

- Material: Zinc alloy
- วัสดุ: ชิงค์อัลลอยด์

Finish สี	Cat. No. รหัสสินค้า
Chrome plated matt สีโครมด้าน	155.00.250
Nickel plated brushed สีนิกเกิลขัดด้าน	155.00.260

Packing: 1 or 50 pcs.
ขนาดบรรจุ: 1 หรือ 50 ชิ้น

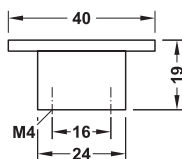

- Material: Zinc alloy
- วัสดุ: ชิงค์อัลลอยด์

Finish สี	Cat. No. รหัสสินค้า
Nickel plated brushed สีนิกเกิลขัดด้าน	155.00.350

Packing: 1 or 50 pcs.
ขนาดบรรจุ: 1 หรือ 50 ชิ้น

We reserve the right to alter specifications without notice (HTH Design Furniture Handles Catalogue 2018).
บริษัทฯ ขอสงวนสิทธิ์ในเปลี่ยนแปลงรายละเอียดโดยไม่มีแจ้งล่วงหน้า (HTH อุปกรณ์เฟอร์นิเจอร์ 2561)

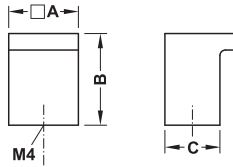

- Material: Stainless steel 1.4301/304
- Finish: Matt brushed
- วัสดุ: สแตนเลส 1.4301/304
- สี: สีสแตนเลสขัดด้าน

Dim. A mm ขนาด A มม.	Dim. B mm ขนาด B มม.	Dim. C mm ขนาด C มม.	Cat. No. รหัสสินค้า
16	25	12	132.94.002
19	25	15	132.94.003

Packing: 1 or 10 pcs.
ขนาดบรรจุ: 1 หรือ 10 ชิ้น

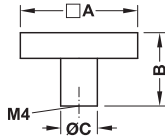

- Material: Stainless steel 1.4301/304
- Finish: Matt brushed
- วัสดุ: สแตนเลส 1.4301/304
- สี: สีสแตนเลสขัดด้าน

Dim. A mm ขนาด A มม.	Dim. B mm ขนาด B มม.	Dim. C mm ขนาด C มม.	Cat. No. รหัสสินค้า
25	20	10	134.81.012
32	20	10	134.81.013

Packing: 1 or 10 pcs.
ขนาดบรรจุ: 1 หรือ 10 ชิ้น



- Material: Zinc alloy
- วัสดุ: ซิงค์อัลลอยด์

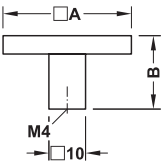

Finish สี	Dim. A mm ขนาด A มม.	Dim. B mm ขนาด B มม.	Packing/Pcs ขนาดบรรจุ/ชิ้น	Cat. No. รหัสสินค้า
Nickel plated brushed สีนิกเกิลขัดด้าน	25	15	1 or 30/ 1 หรือ 30	155.00.590
	35	20	1 or 25/ 1 หรือ 25	155.00.591
Silver coloured สีเงิน	25	15	1 or 30/ 1 หรือ 30	155.00.585
	35	20	1 or 25/ 1 หรือ 25	155.00.586

Packing: 1 or 25 pcs.
ขนาดบรรจุ: 1 หรือ 25 ชิ้น



- Material: Brass
- วัสดุ: ทองเหลือง

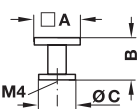

Finish สี	Dim. A mm ขนาด A มม.	Dim. B mm ขนาด B มม.	Dim. C mm ขนาด C มม.	Cat. No. รหัสสินค้า
Chrome plated polished สีโครมเงา	25	24	20	137.80.200
Brass polished สีทองเหลืองเงา	25	24	20	137.80.800

Packing: 1 or 25 pcs.
ขนาดบรรจุ: 1 หรือ 25 ชิ้น

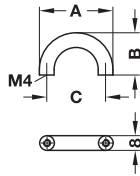

- Material: Zinc alloy
- Finish: Chrome plated polished
- วัสดุ: ชิงค์อัลลอยด์
- สี: สีสโครมเงา

Dim. A mm ขนาด A มม.	Dim. B mm ขนาด B มม.	Dim. C mm ขนาด C มม.	Cat. No. รหัสสินค้า
40	25	32	104.62.200

Packing: 1 or 25 pcs.
ขนาดบรรจุ: 1 หรือ 25 ชิ้น

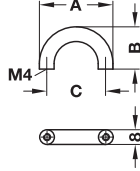

- Material: Zinc alloy
- Finish: Nickel plated matt
- วัสดุ: ชิงค์อัลลอยด์
- สี: สีนิกเกิลด้าน

Dim. A mm ขนาด A มม.	Dim. B mm ขนาด B มม.	Dim. C mm ขนาด C มม.	Cat. No. รหัสสินค้า
40	25	32	104.62.600

Packing: 1 or 25 pcs.
ขนาดบรรจุ: 1 หรือ 25 ชิ้น

2

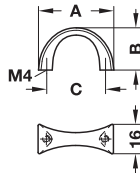

- Material: Zinc alloy
- Finish: Nickel plated matt
- วัสดุ: ชิงค์อัลลอยด์
- สี: สีนิกเกิลด้าน

Dim. A mm ขนาด A มม.	Dim. B mm ขนาด B มม.	Dim. C mm ขนาด C มม.	Cat. No. รหัสสินค้า
40	23	32	105.26.600

Packing: 1 or 25 pcs.
ขนาดบรรจุ: 1 หรือ 25 ชิ้น

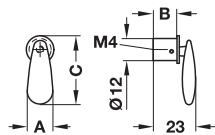

- Material: Zinc alloy
- Finish: Nickel plated matt
- วัสดุ: ชิงค์อัลลอยด์
- สี: สีนิกเกิลด้าน

Dim. A mm ขนาด A มม.	Dim. B mm ขนาด B มม.	Dim. C mm ขนาด C มม.	Cat. No. รหัสสินค้า
14	12.5	37	161.05.600

Packing: 1 or 50 pcs.
ขนาดบรรจุ: 1 หรือ 50 ชิ้น

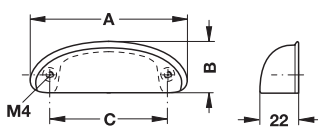

- Material: Zinc alloy
- Finish: Nickel plated matt
- วัสดุ: ชิงค์อัลลอยด์
- สี: สีนิกเกิลด้าน

Dim. A mm ขนาด A มม.	Dim. B mm ขนาด B มม.	Dim. C mm ขนาด C มม.	Cat. No. รหัสสินค้า
86	28	64	105.55.600

Packing: 1 or 50 pcs.
ขนาดบรรจุ: 1 หรือ 50 ชิ้น



- Material: Zinc alloy
- วัสดุ: ซิงค์อัลลอยด์

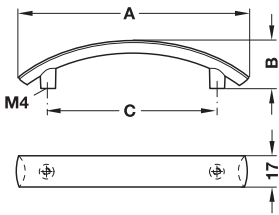

Finish สี	Dim. A mm ขนาด A มม.	Dim. B mm ขนาด B มม.	Dim. C mm ขนาด C มม.	Cat. No. รหัสสินค้า
Chrome plated matt สีโครมด้าน	126	27	96	101.69.401
	158	29	128	101.69.402
Nickel plated matt สีนิกเกิลด้าน	126	27	96	101.69.601
	158	29	128	101.69.602
Stainless steel coloured สีสแตนเลสสตีล	126	27	96	101.69.001
	158	29	128	101.69.002
Chrome plated polished สีโครมเงา	126	27	96	101.69.201
	158	29	128	101.69.202

Packing: 1 or 25 pcs.
ขนาดบรรจุ: 1 หรือ 25 ชิ้น



- Material: Zinc alloy
- วัสดุ: ซิงค์อัลลอยด์

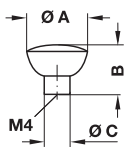

Finish สี	Dim. A mm ขนาด A มม.	Dim. B mm ขนาด B มม.	Dim. C mm ขนาด C มม.	Cat. No. รหัสสินค้า
Chrome plated matt สีโครมด้าน	28	25	12	135.48.401
	33	27	14	135.48.403
Nickel plated matt สีนิกเกิลด้าน	28	25	12	135.48.601
	33	27	14	135.48.603
Stainless steel coloured สีสแตนเลสสตีล	28	25	12	135.48.001
	33	27	14	135.48.003
Chrome plated polished สีโครมเงา	28	25	12	135.48.201
	33	27	14	135.48.203

Packing: 1 or 25 pcs.
ขนาดบรรจุ: 1 หรือ 25 ชิ้น

We reserve the right to alter specifications without notice (HTH Design Furniture Handles Catalogue 2018).
บริษัทฯ ขอสงวนการเปลี่ยนแปลงรายละเอียดโดยมิได้มีการแจ้งล่วงหน้า (HTH อุปกรณ์เฟอร์นิเจอร์ 2561)

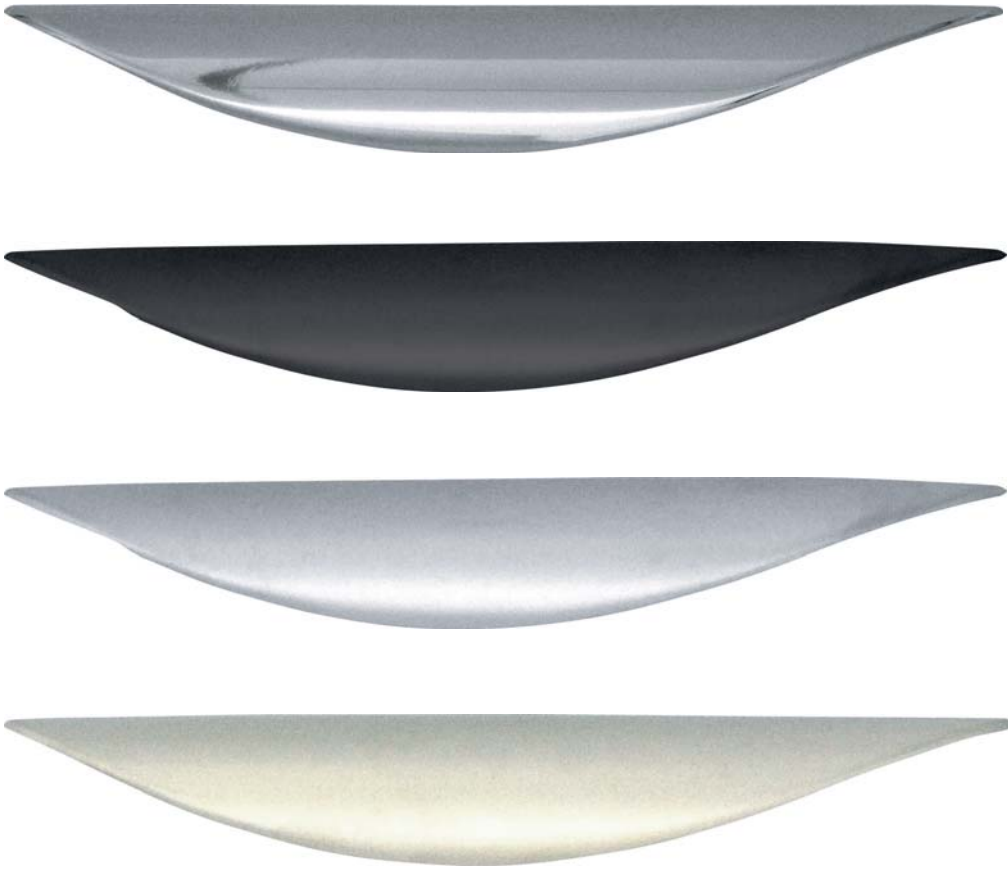

- Material: Zinc alloy
- วัสดุ: ซิงค์อัลลอยด์

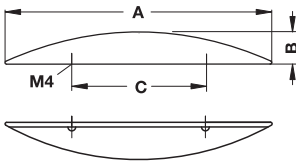

Finish สี	Dim. A mm ขนาด A มม.	Dim. B mm ขนาด B มม.	Dim. C mm ขนาด C มม.	Cat. No. รหัสสินค้า
Chrome plated polished สีโครมเงา	172	24	96	105.60.203
Black matt สีดำด้าน	172	24	96	105.60.303
Chrome plated matt สีโครมด้าน	172	24	96	105.60.403
Nickel plated matt สีนิกเกิลด้าน	172	24	96	105.60.603

Packing: 1 or 25 pcs.
ขนาดบรรจุ: 1 หรือ 25 ชิ้น

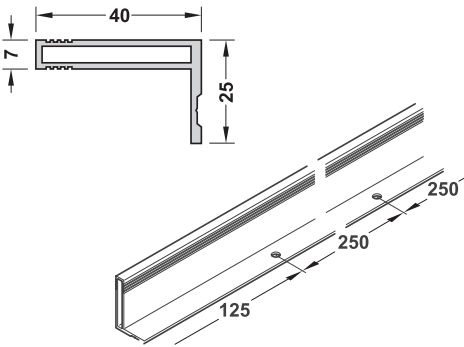

- Area of application: For wooden sliding door, suitable for Slido product range
- Material: Aluminium
- Finish: Silver coloured anodized
- Installation: Screw fixing
- ลักษณะการใช้งาน: สำหรับบานเลื่อนไม้ เหมาะสำหรับกลุ่มสินค้า Slido
- วัสดุ: อะลูมิเนียม
- สี: สีเงินอโนไดซ์
- การติดตั้ง: ติดตั้งด้วยสกรู

Length mm ความยาว มม.	Cat. No. รหัสสินค้า
2,500	126.12.900

Packing: 1 pc.
ขนาดบรรจุ: 1 ชิ้น

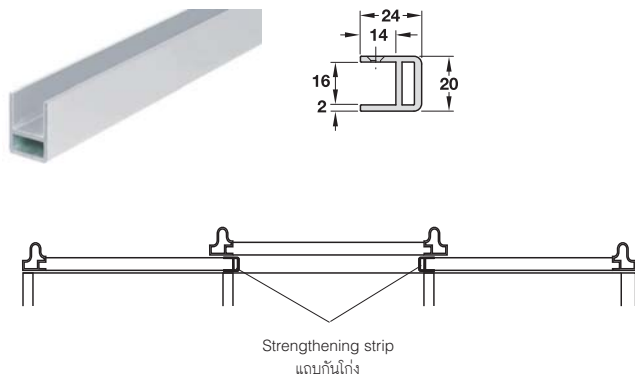

- Area of application: To stabilise the door, for door thickness 20 mm
- Material: Aluminium
- Finish: Silver coloured anodized
- Installation: Screw fixing
- ลักษณะการใช้งาน: สำหรับเพิ่มความแข็งแรงแก่ประตูหนา 20 มม.
- วัสดุ: อะลูมิเนียม
- สี: สีเงินอโนไดซ์
- การติดตั้ง: ติดตั้งด้วยสกรู

Length mm ความยาว มม.	Cat. No. รหัสสินค้า
2,500	126.91.904

Packing: 1 pc.
ขนาดบรรจุ: 1 ชิ้น



- Area of application: For dust protection of cabinet inside
- Material: Plastic base profile, artificial hair brush
- Finish: Brown base profile, grey brush
- Installation: Gluing onto
- ลักษณะการใช้งาน: เพื่อป้องกันไม่ให้ฝุ่นเข้าไปที่ด้านในของประตู
- วัสดุ: ฐานพลาสติก, ขนแปรงสังเคราะห์
- สี: ฐานสีน้ำตาล, ขนแปรงสีเทา
- การติดตั้ง: สำหรับติดกาว

Length mm ความยาว มม.	Cat. No. รหัสสินค้า
2,500	406.01.108

Packing: 1 pc.
ขนาดบรรจุ: 1 ชิ้น



- Material: Aluminium
- วัสดุ: อะลูมิเนียม

Finish สี	Length mm ความยาว มม.	Dim. A mm ขนาด A มม.	Cat. No. รหัสสินค้า
Chrome plated สีโครม	300	295	126.26.201
	400	395	126.26.202
	450	445	126.26.203
	500	495	126.26.204
	600	595	126.26.205
	800	795	126.26.206
	900	895	126.26.207
	1,000	995	126.26.208
	1,200	1,195	126.26.209
Silver coloured anodized E6/ EV1 สีเงินอโนไดซ์ E6/EV1	300	295	126.26.901
	400	395	126.26.902
	450	445	126.26.903
	500	495	126.26.904
	600	595	126.26.905
	800	795	126.26.906
	900	895	126.26.907
	1,000	995	126.26.908
	1,200	1,195	126.26.909
Stainless steel coloured สีสแตนเลสตีล	300	295	126.26.001
	400	395	126.26.002
	450	445	126.26.003
	500	495	126.26.004
	600	595	126.26.005
	800	795	126.26.006
	900	895	126.26.007
	1,000	995	126.26.008
	1,200	1,195	126.26.009

Packing: 1 pc.
ขนาดบรรจุ: 1 ชิ้น

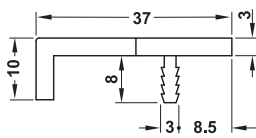
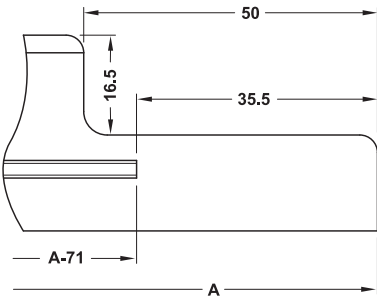

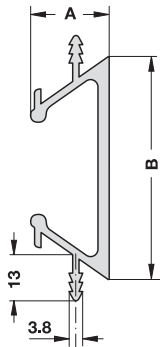

- Material: Aluminium
- Finish: Silver coloured anodized E6/EV1
- วัสดุ: อะลูมิเนียม
- สี: สีเงินอโนไดซ์ E6/EV1

Dim. A mm ขนาด A มม.	Dim. B mm ขนาด B มม.	Length mm ความยาวมีอจับ มม.	Cat. No. รหัสสินค้า
21.5	58	2,500	126.13.900

Packing: 1 pc.
ขนาดบรรจุ: 1 ชิ้น

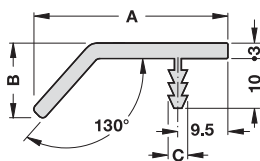

- Material: Aluminium
- Finish: Silver coloured anodized E6/EV1
- วัสดุ: อะลูมิเนียม
- สี: สีเงินอโนไดซ์ E6/EV1

Dim. A mm ขนาด A มม.	Dim. B mm ขนาด B มม.	Dim. C mm ขนาด C มม.	Length mm ความยาวมีอจับ มม.	Cat. No. รหัสสินค้า
37	15	3.5	2,500	126.40.925

Packing: 1 pc.
ขนาดบรรจุ: 1 ชิ้น

2



We reserve the right to alter specifications without notice (HTH Design Furniture Handles Catalogue 2018).
บริษัทฯ ขอสงวนสิทธิ์ในการเปลี่ยนแปลงรายละเอียดโดยไม่มีการแจ้งล่วงหน้า (HTH อุปกรณ์เฟอร์นิเจอร์ 2561)



End cap, plastic

ตัวปิดปลาย พลาสติก



Installation

การติดตั้ง

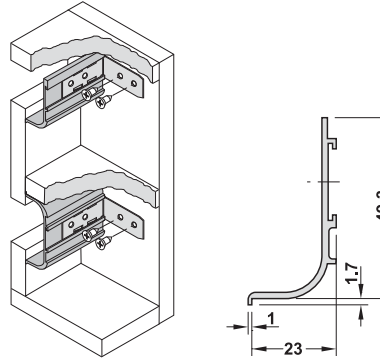

- Area of application: For front panel without handle, for mounting between worktop and front panel
- Material: Aluminium
- Length: 2,500 mm
- ลักษณะการใช้งาน: สำหรับหน้าบานประตูที่ไม่มีมือจับ โดยติดตั้งระหว่างแผ่นปิดด้านบนและหน้าบานประตู
- วัสดุ: อะลูมิเนียม
- ความยาวมือจับ: 2,500 มม.

Finish สี	Effective length mm ความยาวที่ใช้ได้ มม.	Cat. No. รหัสสินค้า
Silver coloured anodized E6/EV1 สีเงินไนโคซ์ E6/EV1	2,500	126.37.900
Stainless steel coloured anodized E6 สีสแตนเลสไนโคซ์ E6	2,460	126.37.001
White, RAL 9010 สีขาว RAL 9010	2,460	126.37.700
Black, RAL 9005 สีดำ RAL 9005	2,460	126.37.300

Packing: 1 pc.
ขนาดบรรจุ: 1 ชิ้น

Finish สี	Mounting ลักษณะการติดตั้ง	Cat. No. รหัสสินค้า
Silver coloured สีเงิน	Right ขวา	126.37.997
	Left ซ้าย	126.37.998
Stainless steel coloured สีสแตนเลสสตีล	Right ขวา	126.37.097
	Left ซ้าย	126.37.098
White, RAL 9010 สีขาว RAL 9010	Right ขวา	126.37.977
	Left ซ้าย	126.37.978
Black, RAL 9005 สีดำ RAL 9005	Right ขวา	126.37.937
	Left ซ้าย	126.37.938

Packing: 1 pc.
ขนาดบรรจุ: 1 ชิ้น

2



End cap, plastic

ตัวปิดปลาย พลาสติก



Fixing bracket 90°

ฉากยึด 90°



Installation

การติดตั้ง

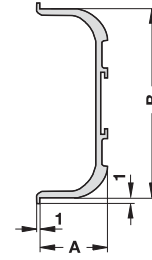
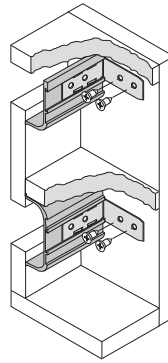

- Area of application: For front panel without handle, for mounting between worktop and front panel
- Material: Aluminium
- Length: 2,500 mm
- ลักษณะการใช้งาน: สำหรับหน้าบานประตูที่ไม่มีมือจับ โดยติดตั้งระหว่างแผ่นปิดด้านบนและหน้าบานประตู
- วัสดุ: อะลูมิเนียม
- ความยาวมือจับ: 2,500 มม.

Finish สี	Effective length mm ความยาวที่ใช้ได้ มม.	Cat. No. รหัสสินค้า
Silver coloured anodized E6/EV1 สีเงินไนโคซ์ E6/EV1	2,500	126.36.900
Stainless steel coloured anodized E6 สีสแตนเลสสตีลไนโคซ์ E6	2,460	126.36.001
White, RAL 9010 สีขาว RAL 9010	2,460	126.36.700
Black, RAL 9005 สีดำ RAL 9005	2,460	126.36.300

Packing: 1 pc.
ขนาดบรรจุ: 1 ชิ้น

Finish สี	Cat. No. รหัสสินค้า
Silver coloured สีเงิน	126.37.996
Stainless steel coloured สีสแตนเลสสตีล	126.37.096
White, RAL 9010 สีขาว RAL 9010	126.37.976
Black, RAL 9005 สีดำ RAL 9005	126.37.936

Packing: 1 pc.
ขนาดบรรจุ: 1 ชิ้น

Finish สี	Cat. No. รหัสสินค้า
Stainless steel coloured สีสแตนเลสสตีล	126.37.990

Packing: 1 pc.
ขนาดบรรจุ: 1 ชิ้น

We reserve the right to alter specifications without notice (HTH Design Furniture Handles Catalogue 2018). บริษัทฯ ขอสงวนสิทธิ์เปลี่ยนแปลงรายละเอียดโดยไม่มีการแจ้งล่วงหน้า (HTH อุปกรณ์เฟอร์นิเจอร์ 2561)

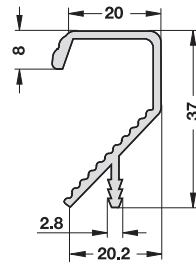

Flange length = total length - 15 mm
ความยาวของปีก = ความยาวรวม - 15 มม.

- Material: Aluminium
- Finish: Silver coloured anodized E6/EV1
- วัสดุ: อะลูมิเนียม
- สี: สีเงินอโนไดซ์ E6/EV1

Length mm ความยาว มม.	Cat. No. รหัสสินค้า
2,500	126.34.925

Packing: 1 pc.
ขนาดบรรจุ: 1 ชิ้น

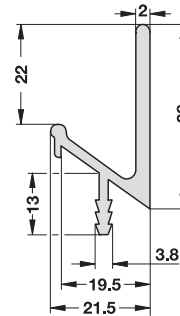

Flange length = total length - 15 mm
ความยาวของปีก = ความยาวรวม - 15 มม.

- Material: Aluminium
- Finish: Silver coloured anodized E6/EV1
- วัสดุ: อะลูมิเนียม
- สี: สีเงินอโนไดซ์ E6/EV1

Length mm ความยาว มม.	Cat. No. รหัสสินค้า
2,500	126.35.925

Packing: 1 pc.
ขนาดบรรจุ: 1 ชิ้น

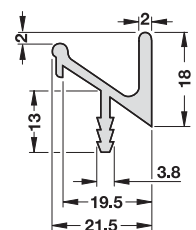

Flange length = total length - 15 mm
ความยาวของปีก = ความยาวรวม - 15 มม.

- Material: Aluminium
- Finish: Silver coloured anodized E6/EV1
- วัสดุ: อะลูมิเนียม
- สี: สีเงินอโนไดซ์ E6/EV1

Length mm ความยาว มม.	Cat. No. รหัสสินค้า
2,500	126.38.925

Packing: 1 pc.
ขนาดบรรจุ: 1 ชิ้น

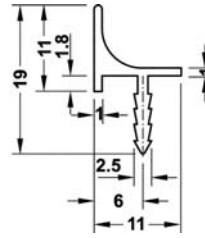

- Material: Aluminium
- Length: 2,500 mm
- Effective length: 2,450 mm
- วัสดุ: อะลูมิเนียม
- ความยาวมีข้อจับ: 2,500 มม.
- ความยาวที่ใช้ได้: 2,450 มม.

Finish สี	Cat. No. รหัสสินค้า
Silver coloured anodized E6/EV1 สีเงินอโนไดซ์ E6/EV1	126.62.900
Stainless steel coloured anodized E6 สีสแตนเลสสีอโนไดซ์ E6	126.62.000

Packing: 1 pc.
ขนาดบรรจุ: 1 ชิ้น

2

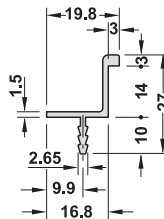
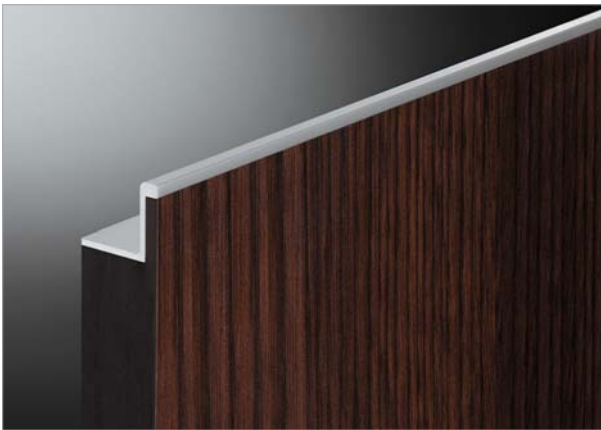
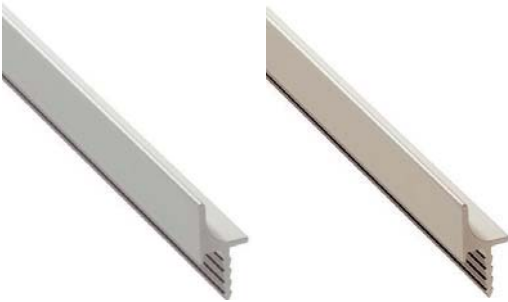

- Material: Aluminium
- Door thickness: 19 mm
- Length: 2,500 mm
- วัสดุ: อะลูมิเนียม
- ประตูหนา: 19 มม.
- ความยาว: 2,500 มม.

Finish สี	Effective length mm ความยาวที่ใช้ได้ มม.	Cat. No. รหัสสินค้า
Silver coloured anodized E6/EV1 สีเงินอโนไดซ์ E6/EV1	2,500	126.35.945
Stainless steel coloured E6 สีสแตนเลสสี E6	2,450	126.35.045

Packing: 1 pc.
ขนาดบรรจุ: 1 ชิ้น

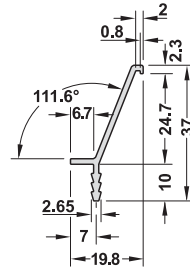

- Material: Aluminium
- Door thickness: 19 mm
- Length: 2,500 mm
- วัสดุ: อะลูมิเนียม
- ประตูหนา: 19 มม.
- ความยาว: 2,500 มม.

Finish สี	Effective length mm ความยาวที่ ใช้ได้ มม.	Cat. No. รหัสสินค้า
Silver coloured anodized E6/EV1 สีเงินอโนไดซ์ E6/EV1	2,500	126.35.935

Packing: 1 pc.
ขนาดบรรจุ: 1 ชิ้น



We reserve the right to alter specifications without notice (HTH Design Furniture Handles Catalogue 2018).
บริษัทฯ ขอสงวนสิทธิ์ในการเปลี่ยนแปลงรายละเอียดโดยไม่แจ้งล่วงหน้า (HTH อุปกรณ์เฟอร์นิเจอร์ 2561)

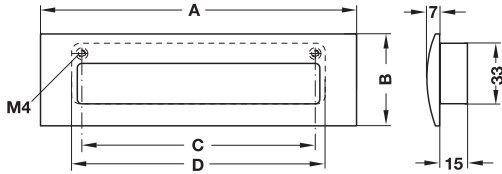

- Material: Zinc alloy, plastic back
- Finish: Chrome plated matt
- วัสดุ: ซิงค์อัลลอยด์, ด้านหลัง พลาสติก
- สี: สีโครมด้าน

Dim. A mm ขนาด A มม.	Dim. B mm ขนาด B มม.	Dim. C mm ขนาด C มม.	Dim. D mm ขนาด D มม.	Cat. No. รหัสสินค้า
172	50	128	138	151.22.400

Packing: 1 or 10 pcs.
ขนาดบรรจุ: 1 หรือ 10 ชิ้น

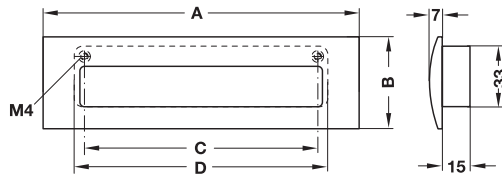

- Material: Zinc alloy, plastic back
- Finish: Nickel plated matt
- วัสดุ: ซิงค์อัลลอยด์, ด้านหลัง พลาสติก
- สี: สีนิเกิลด้าน

Dim. A mm ขนาด A มม.	Dim. B mm ขนาด B มม.	Dim. C mm ขนาด C มม.	Dim. D mm ขนาด D มม.	Cat. No. รหัสสินค้า
172	50	128	138	151.22.600

Packing: 1 or 10 pcs.
ขนาดบรรจุ: 1 หรือ 10 ชิ้น

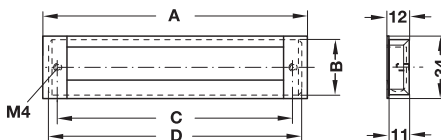

- Material: Zinc alloy, aluminium back
- Finish: Aluminium coloured, back silver coloured
- วัสดุ: ซิงค์อัลลอยด์ ด้านหลัง อะลูมิเนียม
- สี: สีอะลูมิเนียม, ด้านหลังสีเงิน

Dim. A mm ขนาด A มม.	Dim. B mm ขนาด B มม.	Dim. C mm ขนาด C มม.	Dim. D mm ขนาด D มม.	Cat. No. รหัสสินค้า
111	34	96	106	151.76.901
143	34	128	138	151.76.902
175	34	160	170	151.76.903
207	34	192	202	151.76.904
303	34	288	298	151.76.907

Packing: 1 or 25 pcs.
ขนาดบรรจุ: 1 หรือ 25 ชิ้น



2

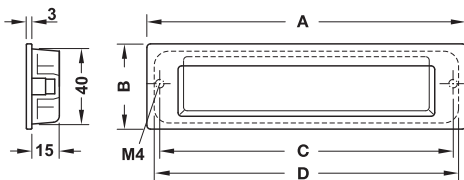

Finish สี	Dim. A mm ขนาด A มม.	Dim. B mm ขนาด B มม.	Dim. C mm ขนาด C มม.	Dim. D mm ขนาด D มม.	Cat. No. รหัสสินค้า
Chrome plated polished สีโครมเงา	174	46.5	160	168	106.59.210
Chrome plated matt สีโครมด้าน	174	46.5	160	168	106.59.410

Packing: 1 or 25 pcs.
ขนาดบรรจุ: 1 หรือ 25 ชิ้น



- Material: Zinc alloy
- Finish: Chrome plated polished
- วัสดุ: ซิงค์อัลลอยด์
- สี: สีโครมเงา

Dim. A mm ขนาด A มม.	Dim. B mm ขนาด B มม.	Dim. C mm ขนาด C มม.	Cat. No. รหัสสินค้า
12	96	112	151.17.209

Packing: 1 pc.
ขนาดบรรจุ: 1 ชิ้น

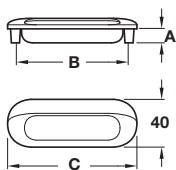

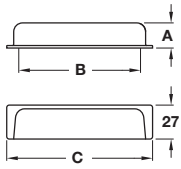

- Material: Zinc alloy
- Finish: Chrome plated polished, Nickel satin, Copper brushed
- วัสดุ: ชิงค์อัลลอยด์
- สี: สีโครมเงา, สีซาตินนิเกิ้ล, สีทองแดงด้าน

Dim. A mm ขนาด A มม.	Dim. B mm ขนาด B มม.	Dim. C mm ขนาด C มม.	Cat. No. รหัสสินค้า
20	128	148	118.55.435
20	128	148	118.55.235
20	128	148	118.55.035

Packing: 1 pc.
ขนาดบรรจุ: 1 ชิ้น



2

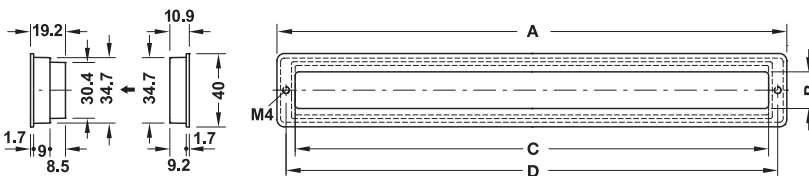

- Material: Zinc alloy
- Finish: Stainless steel coloured
- วัสดุ: ชิงค์อัลลอยด์
- สี: สีสแตนเลสสตีล

Dim. A mm ขนาด A มม.	Dim. B mm ขนาด B มม.	Dim. C mm ขนาด C มม.	Dim. D mm ขนาด D มม.	Cat. No. รหัสสินค้า
280	20	260	270	151.11.620

Packing: 1 or 10 pcs.
ขนาดบรรจุ: 1 หรือ 10 ชิ้น

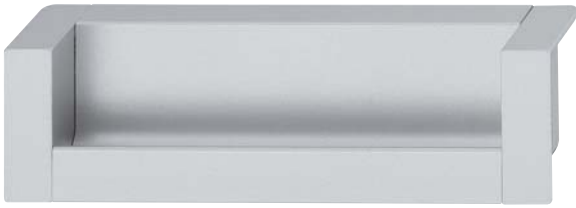

- Material: Aluminium handle, zinc alloy end caps
- Finish: Silver coloured
- วัสดุ: มือจับอะลูมิเนียม, ตัวปิดปลายซิงค์อัลลอยด์
- สี: สีเงินไนโคซ์

Dim. A mm ขนาด A มม.	Dim. B mm ขนาด B มม.	Dim. C mm ขนาด C มม.	Dim. D mm ขนาด D มม.	Cat. No. รหัสสินค้า
110	31	96	104	151.99.901
142	31	128	136	151.99.902
174	31	160	168	151.99.903

Packing: 1 or 20 pcs.
ขนาดบรรจุ: 1 หรือ 20 ชิ้น

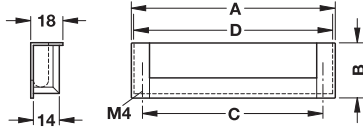

2

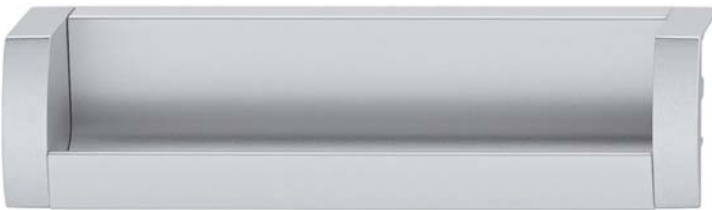

- Material: Aluminium handle, zinc alloy end caps
- Finish: Silver coloured
- วัสดุ: มือจับอะลูมิเนียม, ตัวปิดปลายซิงค์อัลลอยด์
- สี: สีเงินไนโคซ์

Dim. A mm ขนาด A มม.	Dim. B mm ขนาด B มม.	Dim. C mm ขนาด C มม.	Dim. D mm ขนาด D มม.	Cat. No. รหัสสินค้า
143	43	128	137	151.85.921
175	43	160	169	151.85.922
207	43	192	201	151.85.923
335	43	320	329	151.85.927

Packing: 1 or 10 pcs.
ขนาดบรรจุ: 1 หรือ 10 ชิ้น

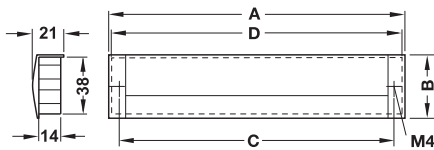

- Material: Zinc alloy
- Finish: Aluminium coloured
- วัสดุ: ซิงค์อัลลอยด์
- สี: สีอะลูมิเนียม

Dim. A mm ขนาด A มม.	Dim. B mm ขนาด B มม.	Dim. C mm ขนาด C มม.	Dim. D mm ขนาด D มม.	Cat. No. รหัสสินค้า
172	44	160	167	151.47.900

Packing: 1 pc.
ขนาดบรรจุ: 1 ชิ้น

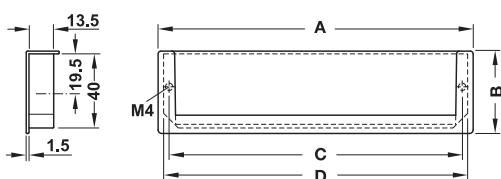



- Material: Zinc alloy
- วัสดุ: ซิงค์อัลลอยด์

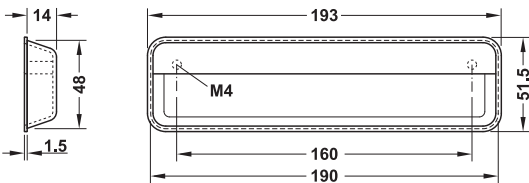
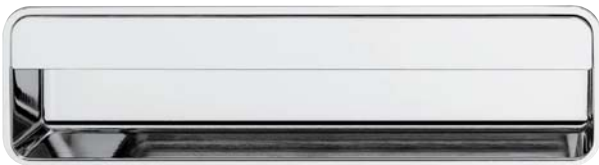

Finish สี	Cat. No. รหัสสินค้า
Polished chrome plated สีโครมเงา	151.11.271
Aluminium coloured สีอะลูมิเนียม	151.11.971
Stainless steel coloured สีสแตนเลสสตีล	151.11.671
Matt white สีขาวด้าน	151.11.771

Packing: 1 or 5 pcs.
ขนาดบรรจุ: 1 หรือ 5 ชิ้น

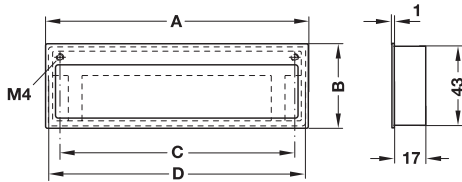
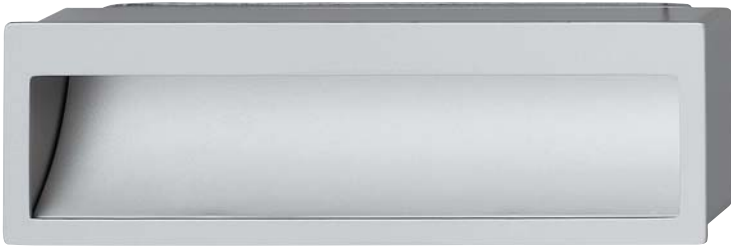

- Material: Zinc alloy
- Finish: Aluminium coloured
- วัสดุ: ซิงค์อัลลอยด์
- สี: สีอะลูมิเนียม

Dim. A mm ขนาด A มม.	Dim. B mm ขนาด B มม.	Dim. C mm ขนาด C มม.	Dim. D mm ขนาด D มม.	Cat. No. รหัสสินค้า
142	45	128	140	151.11.903

Packing: 1 or 25 pcs.
ขนาดบรรจุ: 1 หรือ 25 ชิ้น

2

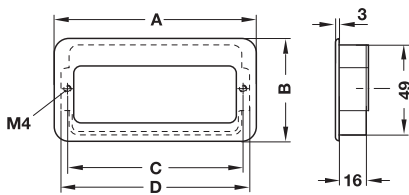

- Material: Zinc alloy
- วัสดุ: ซิงค์อัลลอยด์

Finish สี	Dim. A mm ขนาด A มม.	Dim. B mm ขนาด B มม.	Dim. C mm ขนาด C มม.	Dim. D mm ขนาด D มม.	Cat. No. รหัสสินค้า
Chrome plated matt สีโครมด้าน	110	56	96	103	151.35.208
Brass polished สีทองเหลืองเงา	110	56	96	103	151.35.864

Packing: 1 or 25 pcs.
ขนาดบรรจุ: 1 หรือ 25 ชิ้น

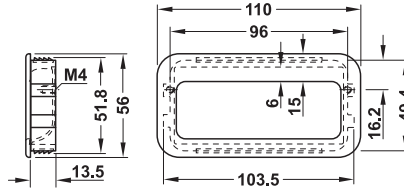

- Material: Zinc alloy
- วัสดุ: ซิงค์อัลลอยด์

Finish สี	Cat. No. รหัสสินค้า
Chrome plated matt สีโครมด้าน	155.00.560
Nickel plated matt สีนิกเกิลด้าน	155.00.555

Packing: 1 or 10 pcs.
ขนาดบรรจุ: 1 หรือ 10 ชิ้น

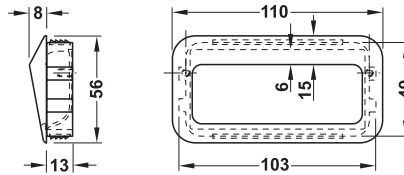

- Material: Zinc alloy
- วัสดุ: ซิงค์อัลลอยด์

Finish สี	Cat. No. รหัสสินค้า
Chrome plated polished สีโครมเงา	155.00.545
Chrome plated matt สีโครมด้าน	155.00.550
Nickel plated matt สีนิกเกิลด้าน	155.00.540

Packing: 1 or 10 pcs.
ขนาดบรรจุ: 1 หรือ 10 ชิ้น



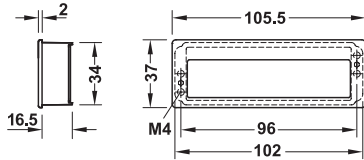

- Material: Zinc alloy
- วัสดุ: ซิงค์อัลลอยด์

Finish สี	Cat. No. รหัสสินค้า
Chrome plated polished สีโครมเงา	155.00.275
Chrome plated matt สีโครมด้าน	155.00.270

Packing: 1 or 10 pcs.
ขนาดบรรจุ: 1 หรือ 10 ชิ้น

2

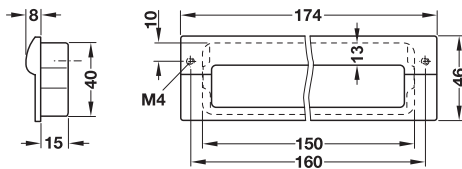

- Material: Zinc alloy
- วัสดุ: ซิงค์อัลลอยด์

Finish สี	Cat. No. รหัสสินค้า
Aluminium coloured สีอะลูมิเนียม	155.00.230
Nickel plated matt สีนิกเกิลด้าน	155.00.240

Packing: 1 or 5 pcs.
ขนาดบรรจุ: 1 หรือ 5 ชิ้น

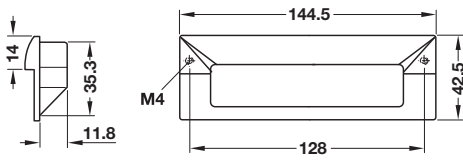

- Material: Zinc alloy
- วัสดุ: ซิงค์อัลลอยด์

Finish สี	Cat. No. รหัสสินค้า
Antique iron สีเหล็กรมดำ	151.01.000

Packing: 1 pc.
ขนาดบรรจุ: 1 ชิ้น

INTENTIONAL BLANK PAGE

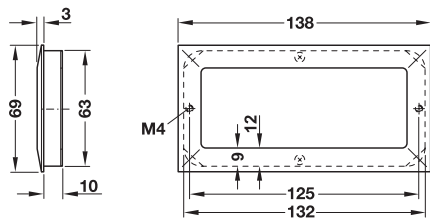
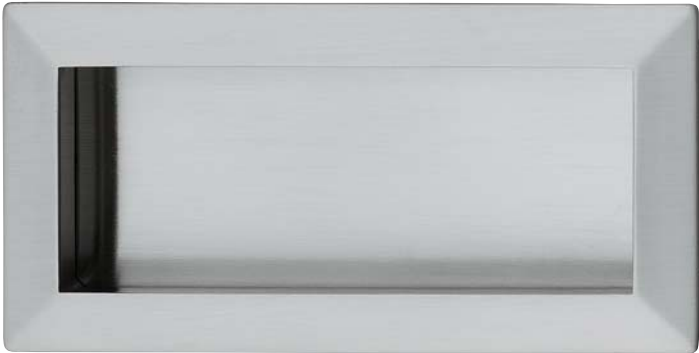
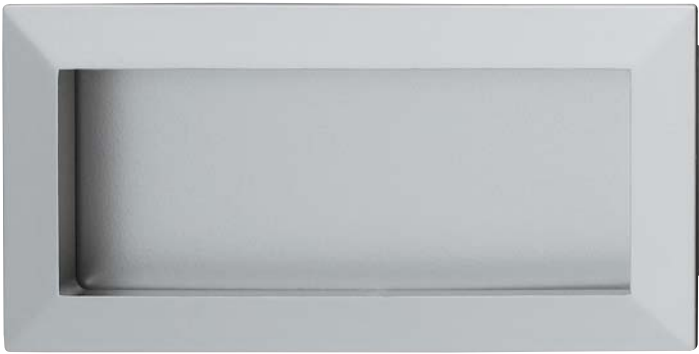

- Material: Zinc alloy
- วัสดุ: ซิงค์อัลลอยด์

Finish สี	Cat. No. รหัสสินค้า
Aluminium coloured สีอะลูมิเนียม	155.00.021
Nickel plated brushed สีนิกเกิลขัดด้าน	155.00.031

Packing: 1 or 10 pcs.
ขนาดบรรจุ: 1 หรือ 10 ชิ้น

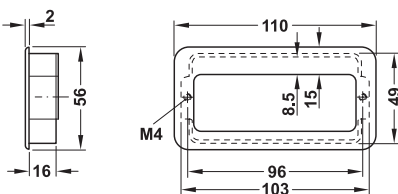

- Material: Zinc alloy
- วัสดุ: ซิงค์อัลลอยด์

Finish สี	Cat. No. รหัสสินค้า
Chrome plated matt สีโครมด้าน	155.00.565

Packing: 1 or 10 pcs.
ขนาดบรรจุ: 1 หรือ 10 ชิ้น

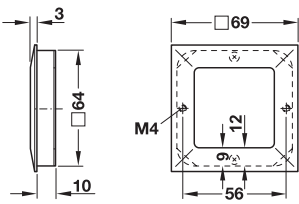

- Material: Zinc alloy
- วัสดุ: ซิงค์อัลลอยด์

Finish สี	Cat. No. รหัสสินค้า
Aluminium coloured สีอะลูมิเนียม	155.00.020
Nickel plated brushed สีนิกเกิลขัดด้าน	155.00.030

Packing: 1 or 30 pcs.
ขนาดบรรจุ: 1 หรือ 30 ชิ้น

2

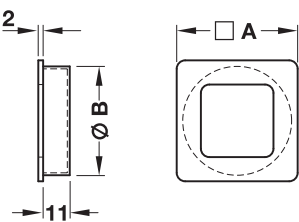

- Material: Zinc alloy
- วัสดุ: ซิงค์อัลลอยด์

Finish สี	Dim. A mm ขนาด A มม.	Dim. B mm ขนาด B มม.	Cat. No. รหัสสินค้า
Chrome plated matt สีโครมด้าน	39	35	155.00.000
Nickel plated brushed สีนิกเกิลขัดด้าน	50	45	155.00.001
Nickel plated brushed สีนิกเกิลขัดด้าน	39	35	155.00.010
Nickel plated brushed สีนิกเกิลขัดด้าน	50	45	155.00.011

Packing: 1 or 50 pcs.
ขนาดบรรจุ: 1 หรือ 50 ชิ้น

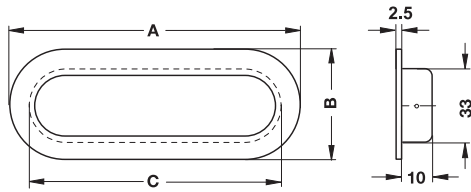

- Material: Stainless steel 1.4301/304
- Finish: Matt brushed
- วัสดุ: สแตนเลส 1.4301/304
- สี: สีสแตนเลสขัดด้าน

Dim. A mm ขนาด A มม.	Dim. B mm ขนาด B มม.	Dim. C mm ขนาด C มม.	Cat. No. รหัสสินค้า
102	50	90	152.51.052

Packing: 1 or 10 pcs.
ขนาดบรรจุ: 1 หรือ 10 ชิ้น

2

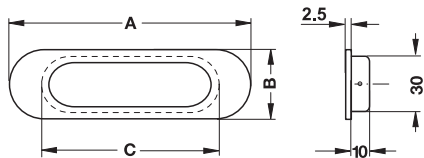
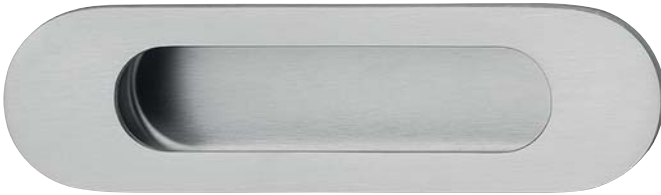

- Material: Stainless steel 1.4301/304
- Finish: Matt brushed
- วัสดุ: สแตนเลส 1.4301/304
- สี: สีสแตนเลสขัดด้าน

Dim. A mm ขนาด A มม.	Dim. B mm ขนาด B มม.	Dim. C mm ขนาด C มม.	Cat. No. รหัสสินค้า
130	37	95	152.51.051

Packing: 1 or 10 pcs.
ขนาดบรรจุ: 1 หรือ 10 ชิ้น

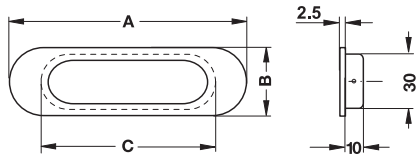
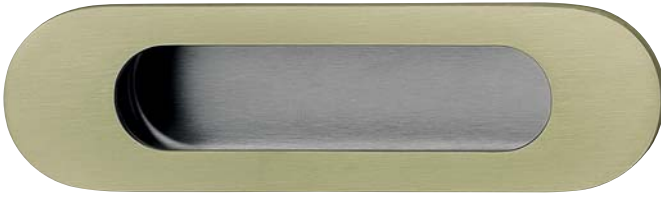

- Material: Stainless steel 1.4301/304
- Finish: Antique brass
- วัสดุ: สแตนเลส 1.4301/304
- สี: สีทองเหลืองรมดำ

Dim. A mm ขนาด A มม.	Dim. B mm ขนาด B มม.	Dim. C mm ขนาด C มม.	Cat. No. รหัสสินค้า
130	37	95	152.51.551

Packing: 1 or 10 pcs.
ขนาดบรรจุ: 1 หรือ 10 ชิ้น

2

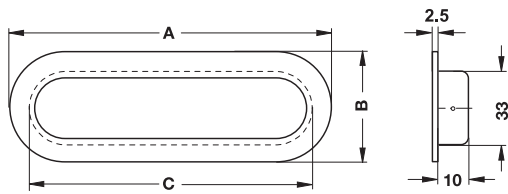

- Material: Stainless steel 1.4301/304
- Finish: Antique brass
- วัสดุ: สแตนเลส 1.4301/304
- สี: สีทองเหลืองรมดำ

Dim. A mm ขนาด A มม.	Dim. B mm ขนาด B มม.	Dim. C mm ขนาด C มม.	Cat. No. รหัสสินค้า
175	60	154	152.51.553

Packing: 1 or 10 pcs.
ขนาดบรรจุ: 1 หรือ 10 ชิ้น

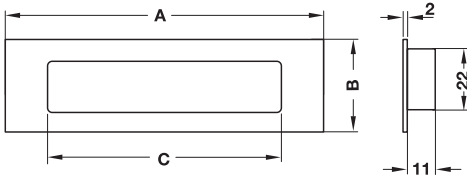

- Material: Stainless steel 304
- Finish: Matt
- วัสดุ: สแตนเลสสตีล 304
- สี: สีสแตนเลสด้าน

Dim. A mm ขนาด A มม.	Dim. B mm ขนาด B มม.	Dim. C mm ขนาด C มม.	Cat. No. รหัสสินค้า
150	50	105	152.52.102

Packing: 1 pc.
ขนาดบรรจุ: 1 ชิ้น

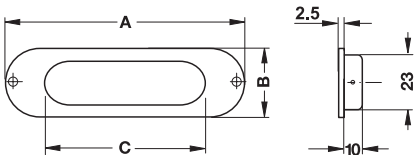

- Material: Stainless steel 304
- Finish: Matt
- วัสดุ: สแตนเลสสตีล 304
- สี: สีสแตนเลสด้าน

Dim. A mm ขนาด A มม.	Dim. B mm ขนาด B มม.	Dim. C mm ขนาด C มม.	Cat. No. รหัสสินค้า
120	41	86	152.52.100

Packing: 1 pc.
ขนาดบรรจุ: 1 ชิ้น

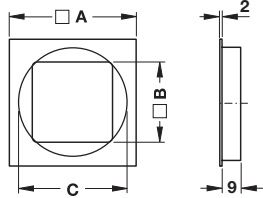

- Material: Stainless steel 304
- Finish: Matt
- วัสดุ: สแตนเลสสตีล 304
- สี: สีสแตนเลสด้าน

Dim. A mm ขนาด A มม.	Dim. B mm ขนาด B มม.	Dim. C mm ขนาด C มม.	Cat. No. รหัสสินค้า
50	26	40	152.52.103

Packing: 1 pc.
ขนาดบรรจุ: 1 ชิ้น

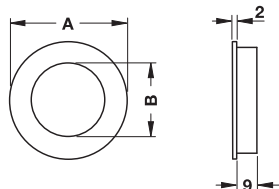

- Material: Stainless steel 304
- Finish: Matt
- วัสดุ: สแตนเลสสตีล 304
- สี: สีสแตนเลสด้าน

Dim. A mm ขนาด A มม.	Dim. B mm ขนาด B มม.	Cat. No. รหัสสินค้า
50	32	152.52.101

Packing: 1 pc.
ขนาดบรรจุ: 1 ชิ้น

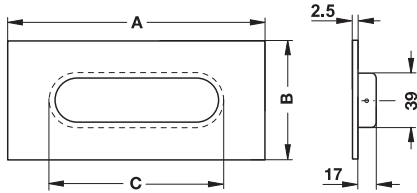

- Material: Stainless steel 1.4301/304
- Finish: Matt brushed
- วัสดุ: สแตนเลส 1.4301/304
- สี: สีสแตนเลสขัดด้าน

Dim. A mm ขนาด A มม.	Dim. B mm ขนาด B มม.	Dim. C mm ขนาด C มม.	Cat. No. รหัสสินค้า
185	70	145	152.52.052

Packing: 1 or 10 pcs.
ขนาดบรรจุ: 1 หรือ 10 ชิ้น

2

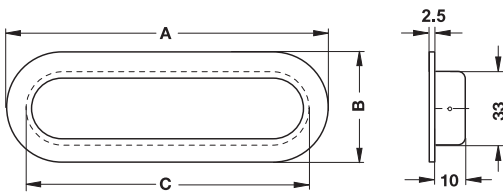

- Material: Stainless steel 1.4301/304
- Finish: Matt brushed
- วัสดุ: สแตนเลส 1.4301/304
- สี: สีสแตนเลสขัดด้าน

Dim. A mm ขนาด A มม.	Dim. B mm ขนาด B มม.	Dim. C mm ขนาด C มม.	Cat. No. รหัสสินค้า
175	60	154	152.51.053

Packing: 1 or 10 pcs.
ขนาดบรรจุ: 1 หรือ 10 ชิ้น

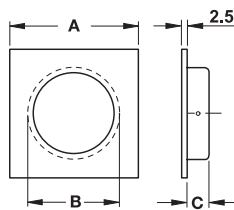

- Material: Stainless steel 1.4301/304
- Finish: Matt brushed
- วัสดุ: สแตนเลส 1.4301/304
- สี: สีสแตนเลสขัดด้าน

Dim. A mm ขนาด A มม.	Dim. B mm ขนาด B มม.	Dim. C mm ขนาด C มม.	Cat. No. รหัสสินค้า
59	40	12	152.50.051
69	50	12	152.50.052

Packing: 1 or 10 pcs.
ขนาดบรรจุ: 1 หรือ 10 ชิ้น

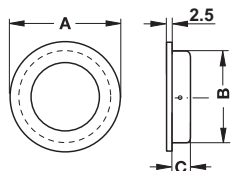

- Material: Stainless steel 1.4301/304
- Finish: Matt brushed
- วัสดุ: สแตนเลส 1.4301/304
- สี: สีสแตนเลสขัดด้าน

Dim. A mm ขนาด A มม.	Dim. B mm ขนาด B มม.	Dim. C mm ขนาด C มม.	Cat. No. รหัสสินค้า
50	40	12	151.38.051
60	50	12	151.38.052
80	62	14	151.38.053

Packing: 1 or 10 pcs.
ขนาดบรรจุ: 1 หรือ 10 ชิ้น



- Material: Stainless steel 1.4301/304
- วัสดุ: สแตนเลส 1.4301/304

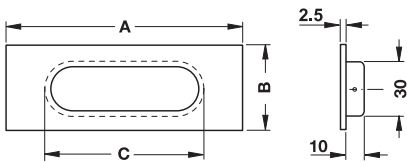

Finish สี	Dim. A mm ขนาด A มม.	Dim. B mm ขนาด B มม.	Dim. C mm ขนาด C มม.	Cat. No. รหัสสินค้า
Matt brushed สีสแตนเลสขัดด้าน	140	45	95	152.52.051
Antique copper สีทองแดงรมดำ	140	45	95	152.52.031
Antique brass สีทองเหลืองรมดำ	140	45	95	152.52.551

Packing: 1 or 10 pcs.
ขนาดบรรจุ: 1 หรือ 10 ชิ้น

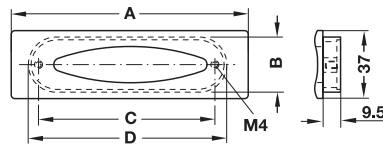

- Material: Zinc alloy
- วัสดุ: อิงค์อัลลอยด์

Finish สี	Dim. A mm ขนาด A มม.	Dim. B mm ขนาด B มม.	Dim. C mm ขนาด C มม.	Dim. D mm ขนาด D มม.	Cat. No. รหัสสินค้า
Stainless steel coloured สีสแตนเลสสี	128	30	96	108	151.74.002
Brass polished สีทองเหลืองเงา	128	30	96	108	151.74.802

Packing: 1 or 12 pcs.
ขนาดบรรจุ: 1 หรือ 12 ชิ้น

We reserve the right to alter specifications without notice (HTH Design Furniture Handles Catalogue 2018). บริษัทฯ ขอสงวนการเปลี่ยนแปลงรายละเอียดโดยไม่มีการแจ้งล่วงหน้า (HTH ออกกรณเพื่อกิจกรรม 2561)

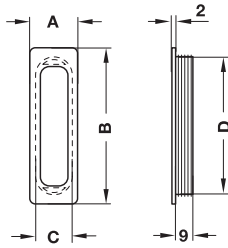

- Material: PE
- Installation: Fixing without screws, with grooves for glue fixing
- วัสดุ: พลาสติก
- การติดตั้ง: ติดตั้งโดยใช้กาวติดในร่อง และไม่ต้องใช้สกรู

Finish สี	Dim. A mm ขนาด A มม.	Dim. B mm ขนาด B มม.	Dim. C mm ขนาด C มม.	Cat. No. รหัสสินค้า
Silver coloured matt, inside black สีเงินด้าน, ด้านใน สีดำ	26	85	75	158.42.921
	26	116	110	158.43.928

Packing: 1 or 100 pcs.
ขนาดบรรจุ: 1 หรือ 100 ชิ้น



- Material: PE
- Finish: Silver coloured matt, inside black
- Installation: Fixing without screws, with grooves for glue fixing
- วัสดุ: พลาสติก
- สี: สีเงินด้าน, ด้านใน สีดำ
- การติดตั้ง: ติดตั้งโดยใช้กาวติดในร่อง และไม่ต้องใช้สกรู

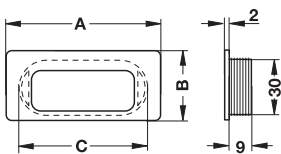

Finish สี	Dim. A mm ขนาด A มม.	Dim. B mm ขนาด B มม.	Dim. C mm ขนาด C มม.	Cat. No. รหัสสินค้า
Silver coloured matt, inside black สีเงินด้าน, ด้านใน สีดำ	84	38	70	158.44.925
Gold coloured matt, inside dark brown สีทองด้าน, ด้านใน สีน้ำตาลเข้ม	84	38	70	158.44.523

Packing: 1 or 100 pcs.
ขนาดบรรจุ: 1 หรือ 100 ชิ้น

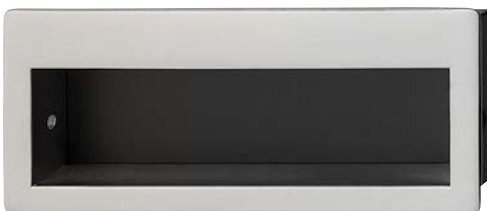

- Material: Zinc alloy, steel back
- Finish: Nickel plated matt, back black matt
- วัสดุ: ซิงค์อัลลอยด์, ด้านหลัง เหล็ก
- สี: สีนิกเกิลด้าน, ด้านหลังสีดำด้าน

Dim. A mm ขนาด A มม.	Dim. B mm ขนาด B มม.	Dim. C mm ขนาด C มม.	Cat. No. รหัสสินค้า
86	37	81	151.09.600

Packing: 1 or 25 pcs.
ขนาดบรรจุ: 1 หรือ 25 ชิ้น

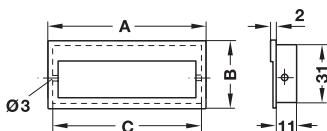

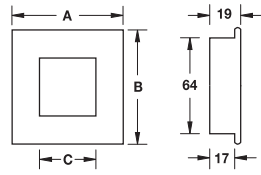
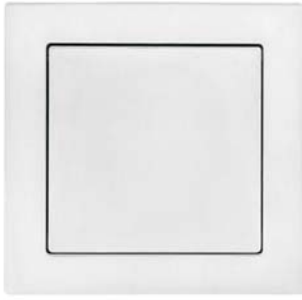

- Material: Stainless steel 1.4301/304
- Finish: Matt
- วัสดุ: สแตนเลส 1.4301/304
- สี: สีสแตนเลสด้าน

Dim. A mm ขนาด A มม.	Dim. B mm ขนาด B มม.	Dim. C mm ขนาด C มม.	Cat. No. รหัสสินค้า
69	69	50	902.01.110

Packing: 1 pc.
ขนาดบรรจุ: 1 ชิ้น

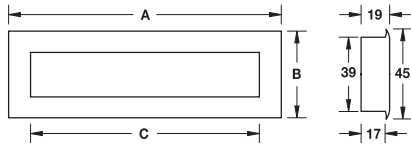

- Material: Stainless steel 1.4301/304
- Finish: Matt
- วัสดุ: สแตนเลส 1.4301/304
- สี: สีสแตนเลสด้าน

Dim. A mm ขนาด A มม.	Dim. B mm ขนาด B มม.	Dim. C mm ขนาด C มม.	Cat. No. รหัสสินค้า
155	45	128	902.01.100

Packing: 1 pc.
ขนาดบรรจุ: 1 ชิ้น

2

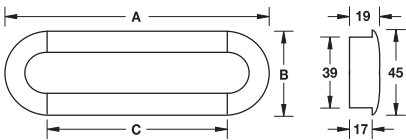

- Material: Stainless steel 1.4301/304
- Finish: Matt
- วัสดุ: สแตนเลส 1.4301/304
- สี: สีสแตนเลสด้าน

Dim. A mm ขนาด A มม.	Dim. B mm ขนาด B มม.	Dim. C mm ขนาด C มม.	Cat. No. รหัสสินค้า
155	45	128	902.01.120

Packing: 1 pc.
ขนาดบรรจุ: 1 ชิ้น

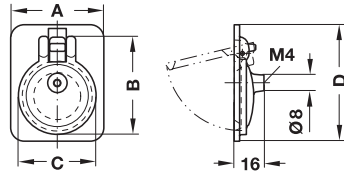

- Material: Brass
- วัสดุ: ทองเหลือง

Finish สี	Dim. A mm ขนาด A มม.	Dim. B mm ขนาด B มม.	Dim. C mm ขนาด C มม.	Dim. D mm ขนาด D มม.	Cat. No. รหัสสินค้า
Nickel plated matt สีนิกเกิลด้าน	30	32	22	40	161.15.601
	38	41	28	51	161.15.602
	47	49	36	60	161.15.603

Packing: 1 or 25 pcs.
ขนาดบรรจุ: 1 หรือ 25 ชิ้น

2

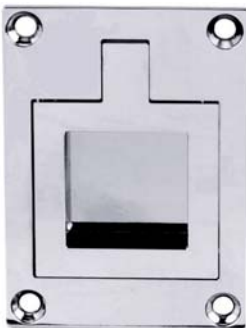
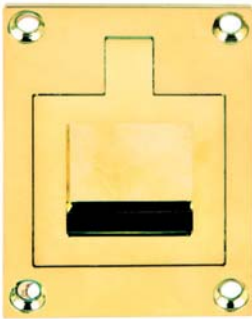

- Material: Brass
- วัสดุ: ทองเหลือง

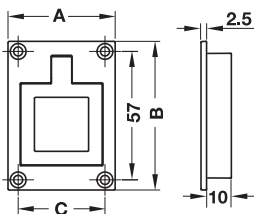

Finish สี	Dim. A mm ขนาด A มม.	Dim. B mm ขนาด B มม.	Cat. No. รหัสสินค้า
Bronze สีบรอนซ์	47.5	66	161.15.120
Nickel plated polished สีนิกเกิลเงา	47.5	66	161.15.620
Satin nickel สีนิกเกิลด้าน	47.5	66	161.15.640
Brass polished สีทองเหลืองเงา	47.5	66	161.15.820
Brass matt สีทองเหลืองด้าน	47.5	66	161.15.840

Packing: 1 pc.
ขนาดบรรจุ: 1 ชิ้น

We reserve the right to alter specifications without notice (HTH Design Furniture Handles Catalogue 2018).
บริษัทฯ ขอสงวนสิทธิ์เปลี่ยนแปลงรายละเอียดโดยไม่มีแจ้งล่วงหน้า (HTH ออกกรณ.พฤษภาคม 2561)



- Material: Brass
- วัสดุ: ทองเหลือง

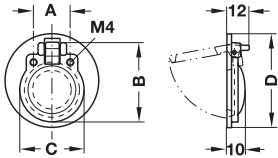

Finish สี	Dim. A mm ขนาด A มม.	Dim. B mm ขนาด B มม.	Dim. C mm ขนาด C มม.	Dim. D mm ขนาด D มม.	Cat. No. รหัสสินค้า
Stainless steel matt สีสแตนเลสด้าน	20	43	35	51	161.16.500
Nickel plated matt สีนิกเกิลด้าน	20	43	35	51	161.16.600

Packing: 1 or 50 pcs.
ขนาดบรรจุ: 1 หรือ 50 ชิ้น



- Material: Brass
- วัสดุ: ทองเหลือง

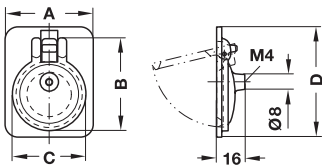

Finish สี	Dim. A mm ขนาด A มม.	Dim. B mm ขนาด B มม.	Dim. C mm ขนาด C มม.	Dim. D mm ขนาด D มม.	Cat. No. รหัสสินค้า
Nickel plated matt สีนิกเกิลด้าน	30	34	24	40	161.15.611
	38	42	31	51	161.15.612
	47	50	36	60	161.15.613
Stainless steel matt สีสแตนเลสด้าน	47	52	40	60	161.15.513

Packing: 1 or 25 pcs.
ขนาดบรรจุ: 1 หรือ 25 ชิ้น



- Material: Brass
- Installation: Fixing without screws, with grooves for glue fixing
- วัสดุ: ทองเหลือง
- การติดตั้ง: ติดตั้งโดยใช้กาวติดในร่อง และไม่ต้องใช้สกรู

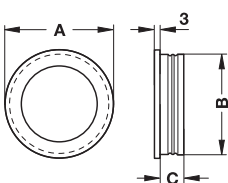

Finish สี	Dim. A mm ขนาด A มม.	Dim. B mm ขนาด B มม.	Dim. C mm ขนาด C มม.	Cat. No. รหัสสินค้า
Nickel plated brushed สีนิกเกิลบีด	40	35	10	151.78.002
	50	40	10	151.78.003
Gold polished สีทองเงา	40	35	10	151.78.802
	50	40	10	151.78.803

Packing: 1 or 50 pcs.
ขนาดบรรจุ: 1 หรือ 50 ชิ้น

2



Description of function

ลักษณะการทำงาน

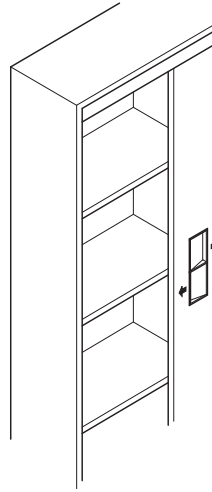

- Area of application: For sliding doors – the door is moved to the left using the bottom grip and to the right using the top grip
- Material: Aluminium, zinc alloy end caps
- Finish: Silver coloured
- Installation: Fixing without screws, for glue fixing
- ลักษณะการใช้งาน: สำหรับประตูบานเลื่อน หากประตูบานเลื่อนไปทางซ้ายให้ใช้มือจับด้านล่าง และประตูบานเลื่อนไปทางขวาให้ใช้มือจับด้านบน
- วัสดุ: อะลูมิเนียม, ตัวปิดปลายซิงค์อัลลอยด์
- สี: สีเงิน
- การติดตั้ง: ติดตั้งโดยใช้กาวและไม่ต้องใช้สกรู

Dim. A mm ขนาด A มม.	Dim. B mm ขนาด B มม.	Dim. C mm ขนาด C มม.	Cat. No. รหัสสินค้า
80	256	76	151.65.900

Packing: 1 or 10 pcs.
ขนาดบรรจุ: 1 หรือ 10 ชิ้น

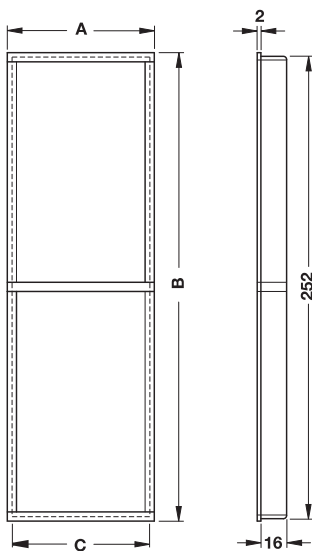

We reserve the right to alter specifications without notice (HTH Design Furniture Handles Catalogue 2018).
 บริษัทฯ ขอสงวนการเปลี่ยนแปลงรายละเอียดโดยไม่ได้การแจ้งล่วงหน้า (HTH ออกกรณเพื่อรุ่นเจอร์ 2561)



Handle for left hand door
 มือจับสำหรับด้านซ้ายของประตู



Handle for right hand door
 มือจับสำหรับด้านขวาของประตู

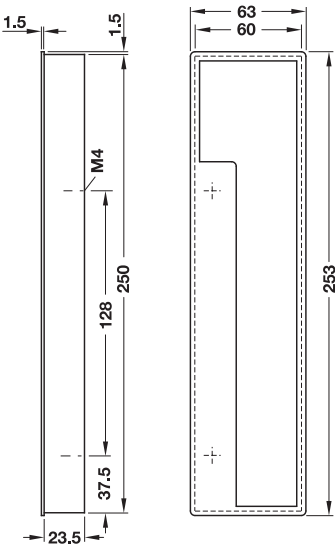

- Area of application: For sliding door thickness from 25 mm
- ลักษณะการใช้งาน: สำหรับประตูบานเลื่อนความหนา 25 มม.

Finish สี	Version รูปแบบ	Cat. No. รหัสสินค้า
Aluminium coloured สีอะลูมิเนียม	Handle for left hand door มือจับสำหรับด้านซ้ายของประตู	152.08.912
	Handle for right hand door มือจับสำหรับด้านขวาของประตู	152.08.902

Packing: 1 or 5 pcs.
 ขนาดบรรจุ: 1 หรือ 5 ชิ้น

TRADITIONAL STYLE





TRADITIONAL STYLE

สไตล์เทรดดิชั่นแนล

3

3

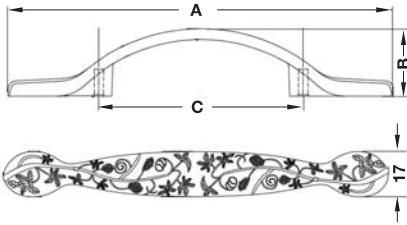

- Material: Zinc alloy
- Finish: Antique brass
- วัสดุ: ซิงค์อัลลอยด์
- สี: สีทองเหลืองรมดำ

Dim. A mm ขนาด A มม.	Dim. B mm ขนาด B มม.	Dim. C mm ขนาด C มม.	Cat. No. รหัสสินค้า
144	24	76	122.07.121

Packing: 1 pc.
ขนาดบรรจุ: 1 ชิ้น

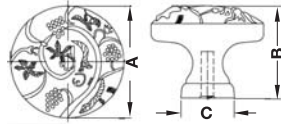

- Material: Zinc alloy
- Finish: Antique brass
- วัสดุ: ซิงค์อัลลอยด์
- สี: สีทองเหลืองรมดำ

Dim. A mm ขนาด A มม.	Dim. B mm ขนาด B มม.	Dim. C mm ขนาด C มม.	Cat. No. รหัสสินค้า
32	26	15	122.07.120

Packing: 1 pc.
ขนาดบรรจุ: 1 ชิ้น

3

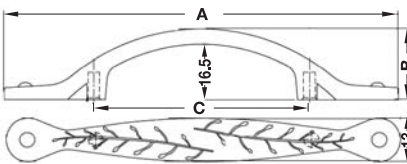

- Material: Zinc alloy
- Finish: Antique brass
- วัสดุ: ซิงค์อัลลอยด์
- สี: สีทองเหลืองรมดำ

Dim. A mm ขนาด A มม.	Dim. B mm ขนาด B มม.	Dim. C mm ขนาด C มม.	Cat. No. รหัสสินค้า
117	24	64	122.07.131

Packing: 1 pc.
ขนาดบรรจุ: 1 ชิ้น

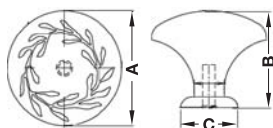

- Material: Zinc alloy
- Finish: Antique brass
- วัสดุ: ซิงค์อัลลอยด์
- สี: สีทองเหลืองรมดำ

Dim. A mm ขนาด A มม.	Dim. B mm ขนาด B มม.	Dim. C mm ขนาด C มม.	Cat. No. รหัสสินค้า
32	27	15	122.07.130

Packing: 1 pc.
ขนาดบรรจุ: 1 ชิ้น

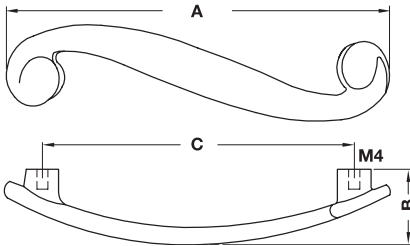

- Material: Zinc alloy
- Finish: Antique brass
- วัสดุ: ซิงค์อัลลอยด์
- สี: สีทองเหลืองรมดำ

Dim. A mm ขนาด A มม.	Dim. B mm ขนาด B มม.	Dim. C mm ขนาด C มม.	Cat. No. รหัสสินค้า
117	23	96	115.70.114

Packing: 1 pc.
ขนาดบรรจุ: 1 ชิ้น

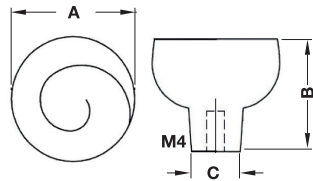

- Material: Zinc alloy
- Finish: Antique brass
- วัสดุ: ซิงค์อัลลอยด์
- สี: สีทองเหลืองรมดำ

Dim. A mm ขนาด A มม.	Dim. B mm ขนาด B มม.	Dim. C mm ขนาด C มม.	Cat. No. รหัสสินค้า
29	25	12	115.70.151

Packing: 1 pc.
ขนาดบรรจุ: 1 ชิ้น

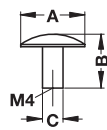

- Material: Zinc alloy
- Finish: Ancient brass
- วัสดุ: ซิงค์อัลลอยด์
- สี: สีทองเหลืองรมดำแบบไม่ขัด

Dim. A mm ขนาด A มม.	Dim. B mm ขนาด B มม.	Dim. C mm ขนาด C มม.	Cat. No. รหัสสินค้า
36	25	9	122.31.100

Packing: 1 or 100 pcs.
ขนาดบรรจุ: 1 หรือ 100 ชิ้น

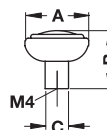

- Material: Zinc alloy
- Finish: Ancient brass
- วัสดุ: ซิงค์อัลลอยด์
- สี: สีทองเหลืองรมดำแบบไม่ขัด

Dim. A mm ขนาด A มม.	Dim. B mm ขนาด B มม.	Dim. C mm ขนาด C มม.	Cat. No. รหัสสินค้า
34	25	9	122.30.100

Packing: 1 or 25 pcs.
ขนาดบรรจุ: 1 หรือ 25 ชิ้น

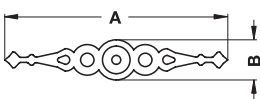
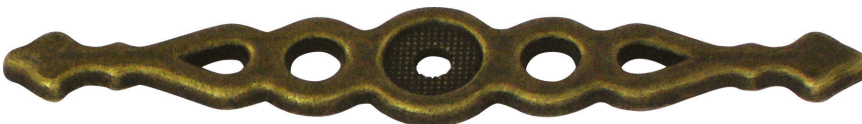

- Material: Zinc alloy
- Finish: Antique brass
- วัสดุ: ซิงค์อัลลอยด์
- สี: สีทองเหลืองรมดำ

Dim. A mm ขนาด A มม.	Dim. B mm ขนาด B มม.	Cat. No. รหัสสินค้า
100	18	122.30.150

Packing: 1 or 50 pcs.
ขนาดบรรจุ: 1 หรือ 50 ชิ้น

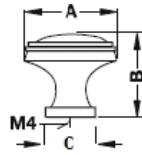

- Material: Porcelain, zinc alloy base
- Finish: White with flower print, base antique tin plated
- วัสดุ: เซรามิค, ฐานซิงค์อัลลอยด์
- สี: สีขาวพิมพ์ลายดอกไม้, ฐาน สีตีบุกรมดำ

Dim. A mm ขนาด A มม.	Dim. B mm ขนาด B มม.	Dim. C mm ขนาด C มม.	Cat. No. รหัสสินค้า
33	23	20	121.26.170

Packing: 1 pc.
ขนาดบรรจุ: 1 ชิ้น

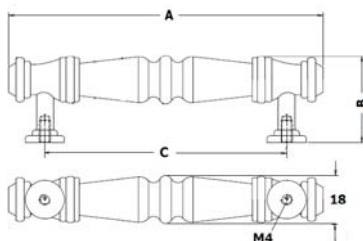

- Material: Porcelain, zinc alloy base
- Finish: White with flower print, base antique tin plated
- วัสดุ: เซรามิค, ฐานซิงค์อัลลอยด์
- สี: สีขาวพิมพ์ลายดอกไม้, ฐาน สีตีบุกรมดำ

Dim. A mm ขนาด A มม.	Dim. B mm ขนาด B มม.	Dim. C mm ขนาด C มม.	Cat. No. รหัสสินค้า
113	31	87	121.26.161

Packing: 1 pc.
ขนาดบรรจุ: 1 ชิ้น

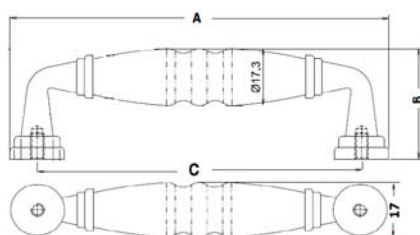

- Material: Porcelain, zinc alloy base
- Finish: White with flower print, base antique tin plated
- วัสดุ: เซรามิค, ฐานซิงค์อัลลอยด์
- สี: สีขาวพิมพ์ลายดอกไม้, ฐาน สีตีบุกรมดำ

Dim. A mm ขนาด A มม.	Dim. B mm ขนาด B มม.	Dim. C mm ขนาด C มม.	Cat. No. รหัสสินค้า
112	33	96	121.26.171

Packing: 1 pc.
ขนาดบรรจุ: 1 ชิ้น

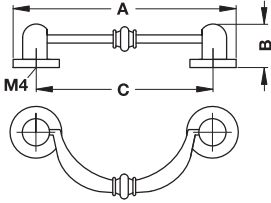

- Material: Zinc alloy
- Finish: Antique brass
- วัสดุ: ชิงค์อัลลอยด์
- สี: สีสทองเหลืองรมดำ

Dim. A mm ขนาด A มม.	Dim. B mm ขนาด B มม.	Dim. C mm ขนาด C มม.	Cat. No. รหัสสินค้า
82	16	64	123.32.510

Packing: 1 or 50 pcs.
ขนาดบรรจุ: 1 หรือ 50 ชิ้น

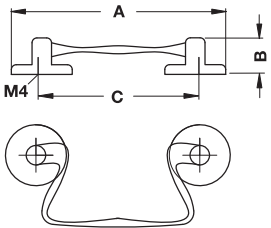

- Material: Zinc alloy
- Finish: Antique brass
- วัสดุ: ชิงค์อัลลอยด์
- สี: สีสทองเหลืองรมดำ

Dim. A mm ขนาด A มม.	Dim. B mm ขนาด B มม.	Dim. C mm ขนาด C มม.	Cat. No. รหัสสินค้า
81	34	64	123.76.501
118	40	96	123.76.502

Packing: 1 or 50 pcs.
ขนาดบรรจุ: 1 หรือ 50 ชิ้น

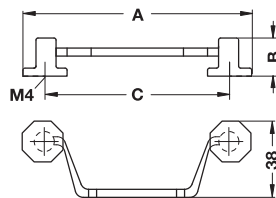

- Material: Zinc alloy
- วัสดุ: ชิงค์อัลลอยด์



Finish สี	Dim. A mm ขนาด A มม.	Dim. B mm ขนาด B มม.	Dim. C mm ขนาด C มม.	Cat. No. รหัสสินค้า
Antique brass สีทองเหลืองรมดำ	114	19	92	123.77.500
Silver plated coloured สีเงิน	114	19	92	123.77.900

Packing: 1 or 25 pcs.
ขนาดบรรจุ: 1 หรือ 25 ชิ้น

We reserve the right to alter specifications without notice (HTH Design Furniture Handles Catalogue 2018). บริษัทฯ ขอสงวนการเปลี่ยนแปลงรายละเอียดโดยมิได้มีการแจ้งล่วงหน้า (HTH ออกการพิมพ์ครั้งที่ 2561)

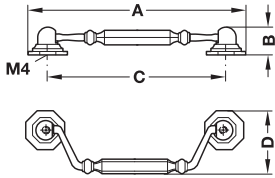
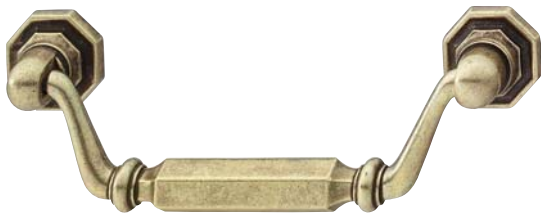

- Material: Zinc alloy
- Finish: Bronzed and brushed
- วัสดุ: ชิงค์อัลลอยด์
- สี: สีบรอนซ์ขัดด้าน

Dim. A mm ขนาด A มม.	Dim. B mm ขนาด B มม.	Dim. C mm ขนาด C มม.	Dim. D mm ขนาด D มม.	Cat. No. รหัสสินค้า
117	16	96	36	121.61.125

Packing: 1 or 25 pcs.
ขนาดบรรจุ: 1 หรือ 25 ชิ้น

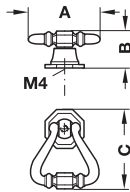

- Material: Zinc alloy
- Finish: Bronzed and brushed
- วัสดุ: ชิงค์อัลลอยด์
- สี: สีบรอนซ์ขัดด้าน

Dim. A mm ขนาด A มม.	Dim. B mm ขนาด B มม.	Dim. C mm ขนาด C มม.	Cat. No. รหัสสินค้า
37	19	43	121.62.104

Packing: 1 or 25 pcs.
ขนาดบรรจุ: 1 หรือ 25 ชิ้น

3

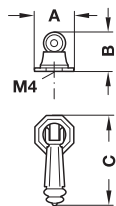

- Material: Zinc alloy
- Finish: Bronzed and brushed
- วัสดุ: ชิงค์อัลลอยด์
- สี: สีบรอนซ์ขัดด้าน

Dim. A mm ขนาด A มม.	Dim. B mm ขนาด B มม.	Dim. C mm ขนาด C มม.	Cat. No. รหัสสินค้า
21	19	52	121.62.159

Packing: 1 or 25 pcs.
ขนาดบรรจุ: 1 หรือ 25 ชิ้น

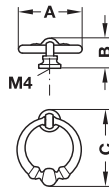

- Material: Zinc alloy
- Finish: Bronzed and brushed
- วัสดุ: ซิงค์อัลลอยด์
- สี: สีบรอนซ์ขัดด้าน

Dim. A mm ขนาด A มม.	Dim. B mm ขนาด B มม.	Dim. C mm ขนาด C มม.	Cat. No. รหัสสินค้า
35	15	39	121.05.118

Packing: 1 or 25 pcs.
ขนาดบรรจุ: 1 หรือ 25 ชิ้น

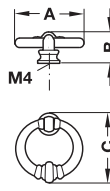

- Material: Zinc alloy
- Finish: Bronzed and brushed
- วัสดุ: ซิงค์อัลลอยด์
- สี: สีบรอนซ์ขัดด้าน

Dim. A mm ขนาด A มม.	Dim. B mm ขนาด B มม.	Dim. C mm ขนาด C มม.	Cat. No. รหัสสินค้า
35	16	38	121.19.103

Packing: 1 or 25 pcs.
ขนาดบรรจุ: 1 หรือ 25 ชิ้น

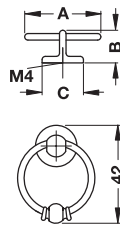

- Material: Zinc alloy
- Finish: Brass burnished
- วัสดุ: ซิงค์อัลลอยด์
- สี: สีทองเหลืองเงา

Dim. A mm ขนาด A มม.	Dim. B mm ขนาด B มม.	Dim. C mm ขนาด C มม.	Cat. No. รหัสสินค้า
35	15	19	122.28.100

Packing: 1 or 25 pcs.
ขนาดบรรจุ: 1 หรือ 25 ชิ้น

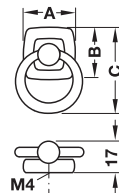

- Material: Zinc alloy
- Finish: Antique brass
- วัสดุ: ซิงค์อัลลอยด์
- สี: สีทองเหลืองรมดำ

Dim. A mm ขนาด A มม.	Dim. B mm ขนาด B มม.	Dim. C mm ขนาด C มม.	Cat. No. รหัสสินค้า
36	36	51	123.92.100

Packing: 1 or 25 pcs.
ขนาดบรรจุ: 1 หรือ 25 ชิ้น

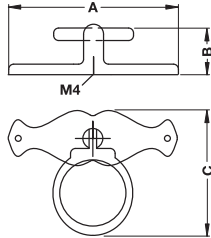

- Material: Zinc alloy
- Finish: Antique brass
- วัสดุ: ชิงค์อัลลอยด์
- สี: สีทองเหลืองรมดำ

Dim. A mm ขนาด A มม.	Dim. B mm ขนาด B มม.	Dim. C mm ขนาด C มม.	Cat. No. รหัสสินค้า
68	20	46	123.75.510

Packing: 1 or 50 pcs.
ขนาดบรรจุ: 1 หรือ 50 ชิ้น

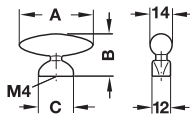

- Material: Zinc alloy
- Finish: Antique tin plated
- วัสดุ: ชิงค์อัลลอยด์
- สี: สีดีบุกรมดำ

Dim. A mm ขนาด A มม.	Dim. B mm ขนาด B มม.	Dim. C mm ขนาด C มม.	Cat. No. รหัสสินค้า
70	32	22	118.85.950

Packing: 1 or 25 pcs.
ขนาดบรรจุ: 1 หรือ 25 ชิ้น

3

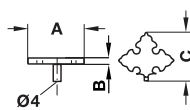

- Material: Zinc alloy
- Finish: Antique tin plated
- วัสดุ: ชิงค์อัลลอยด์
- สี: สีดีบุกรมดำ

Dim. A mm ขนาด A มม.	Dim. B mm ขนาด B มม.	Dim. C mm ขนาด C มม.	Cat. No. รหัสสินค้า
49	3	47	132.99.900

Packing: 1 or 25 pcs.
ขนาดบรรจุ: 1 หรือ 25 ชิ้น

We reserve the right to alter specifications without notice (HTH Design Furniture Handles Catalogue 2018).
บริษัทฯ ขอสงวนสิทธิ์เปลี่ยนแปลงรายละเอียดโดยไม่มีการแจ้งล่วงหน้า (HTH อุปกรณ์เฟอร์นิเจอร์ 2561)

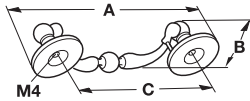

- Material: Zinc alloy
- Finish: Rustic brass
- วัสดุ: ชิงค์อัลลอยด์
- สี: สีทองเหลืองสนิม

Dim. A mm ขนาด A มม.	Dim. B mm ขนาด B มม.	Dim. C mm ขนาด C มม.	Cat. No. รหัสสินค้า
90	34	64	125.00.101
130	52	96	125.00.102

Packing: 1 or 25 pcs.
ขนาดบรรจุ: 1 หรือ 25 ชิ้น

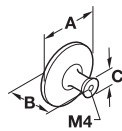

- Material: Zinc alloy
- Finish: Rustic brass
- วัสดุ: ชิงค์อัลลอยด์
- สี: สีทองเหลืองสนิม

Dim. A mm ขนาด A มม.	Dim. B mm ขนาด B มม.	Dim. C mm ขนาด C มม.	Cat. No. รหัสสินค้า
27	25	12	125.03.101
32	26	12	125.03.102

Packing: 1 or 25 pcs.
ขนาดบรรจุ: 1 หรือ 25 ชิ้น

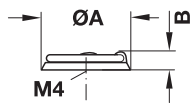

- Material: Brass
- Finish: Bronzed and brushed
- วัสดุ: ทองเหลือง
- สี: สีสีرونซ์ปิดด้าน

Dim. A mm ขนาด A มม.	Dim. B mm ขนาด B มม.	Cat. No. รหัสสินค้า
37	9	125.71.102

Packing: 1 or 100 pcs.
ขนาดบรรจุ: 1 หรือ 100 ชิ้น

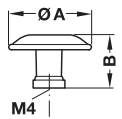

- Material: Brass
- Finish: Bronzed and brushed
- วัสดุ: ทองเหลือง
- สี: สีสีرونซ์ปิดด้าน

Dim. A mm ขนาด A มม.	Dim. B mm ขนาด B มม.	Cat. No. รหัสสินค้า
26	19	125.73.102
31	21	125.73.103

Packing: 1 or 50 pcs.
ขนาดบรรจุ: 1 หรือ 50 ชิ้น



3

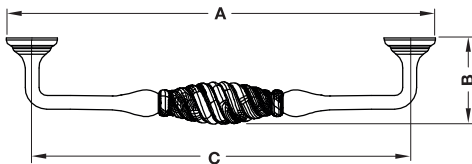

- Material: Zinc alloy
- วัสดุ: ซิงค์อัลลอยด์

Finish สี	Dim. A mm ขนาด A มม.	Dim. B mm ขนาด B มม.	Dim. C mm ขนาด C มม.	Cat. No. รหัสสินค้า
Antique iron สีเหล็กกรมดำ	182	36	160	101.50.010
Antique brass สีทองเหลืองรมดำ	182	36	160	101.50.011
Nickel plated black สีดำนิกเกิ้ล	182	36	160	101.50.012
Antique copper สีทองแดงรมดำ	182	36	160	101.50.013
Black matt สีดำด้าน	182	36	160	101.50.014

Packing: 1 pc.
ขนาดบรรจุ: 1 ชิ้น

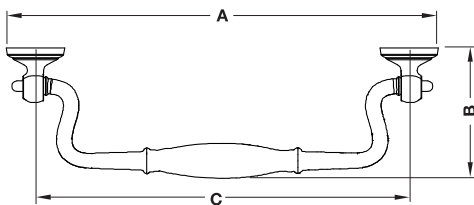

- Material: Zinc alloy
- วัสดุ: ซิงค์อัลลอยด์

Finish สี	Dim. A mm ขนาด A มม.	Dim. B mm ขนาด B มม.	Dim. C mm ขนาด C มม.	Cat. No. รหัสสินค้า
Antique iron สีเหล็กกรมดำ	183	54	160	101.50.020
Antique brass สีทองเหลืองรมดำ	183	54	160	101.50.021
Nickel plated black สีดำนิกเกิล	183	54	160	101.50.022
Antique copper สีทองแดงรมดำ	183	54	160	101.50.023
Black matt สีดำด้าน	183	54	160	101.50.024

Packing: 1 pc.
ขนาดบรรจุ: 1 ชิ้น

We reserve the right to alter specifications without notice (HTH Design Furniture Handles Catalogue 2018 - IPI).
บริษัทฯ ขอสงวนการเปลี่ยนแปลงรายละเอียดโดยไม่ได้มีการแจ้งล่วงหน้า (HTH อุปกรณ์เฟอร์นิเจอร์ 2561 - IPI)

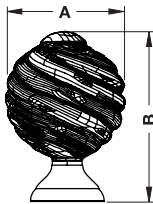
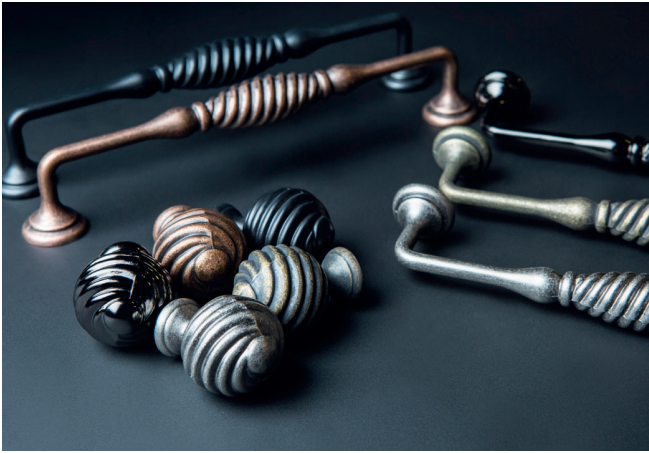

- Material: Zinc alloy
- วัสดุ: ซิงค์อัลลอยด์

Finish สี	Dim. A mm ขนาด A มม.	Dim. B mm ขนาด B มม.	Cat. No. รหัสสินค้า
Antique iron สีเหล็กกรมดำ	29	42	119.20.400
Antique brass สีทองเหลืองกรมดำ	29	42	119.20.401
Nickel plated black สีดำนิกเกิล	29	42	119.20.402
Antique copper สีทองแดงกรมดำ	29	42	119.20.403
Black matt สีดำด้าน	29	42	119.20.404

Packing: 1 pc.
ขนาดบรรจุ: 1 ชิ้น

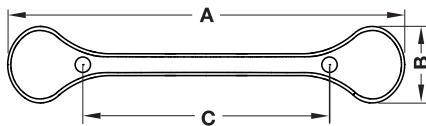

- Material: Zinc alloy
- วัสดุ: อลูมิเนียมเคลือบสังกะสี

Finish สี	Dim. A mm ขนาด A มม.	Dim. B mm ขนาด B มม.	Dim. C mm ขนาด C มม.	Cat. No. รหัสสินค้า
Antique iron สีเหล็กกรมดำ	154	30	96	101.50.030
	201	31	128	101.50.035
Antique brass สีทองเหลืองกรมดำ	154	30	96	101.50.031
	201	31	128	101.50.036
Nickel plated black สีดำนิกเกิล	154	30	96	101.50.032
	201	31	128	101.50.037
Antique copper สีทองแดงกรมดำ	154	30	96	101.50.033
	201	31	128	101.50.038
Black matt สีดำด้าน	154	30	96	101.50.034
	201	31	128	101.50.039

Packing: 1 pc.
ขนาดบรรจุ: 1 ชิ้น

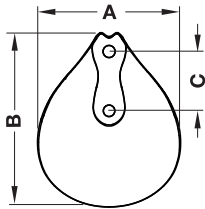

- Material: Zinc alloy
- วัสดุ: ซิงค์อัลลอยด์

Finish สี	Dim. A mm ขนาด A มม.	Dim. B mm ขนาด B มม.	Dim. C mm ขนาด C มม.	Cat. No. รหัสสินค้า
Antique iron สีเหล็กกรมดำ	37.6	44.8	15.6	119.20.410
Antique brass สีทองเหลืองรมดำ	37.6	44.8	15.6	119.20.411
Nickel plated black สีดำนิกเกิ้ล	37.6	44.8	15.6	119.20.412
Antique copper สีทองแดงรมดำ	37.6	44.8	15.6	119.20.413
Black matt สีดำด้าน	37.6	44.8	15.6	119.20.414

Packing: 1 pc.
ขนาดบรรจุ: 1 ชิ้น

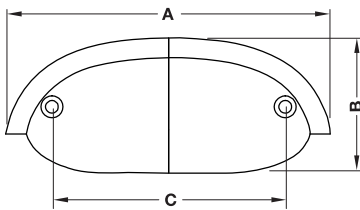

We reserve the right to alter specifications without notice (HTH Design Furniture Handles Catalogue 2018 - IPI).
 บริษัทฯ ขอสงวนการเปลี่ยนแปลงรายละเอียดโดยไม่ได้มีการแจ้งล่วงหน้า (HTH ออกการแพ็คเกจ 2561 - IPI)

- Material: Zinc alloy
- วัสดุ: ซิงค์อัลลอยด์

Finish สี	Dim. A mm ขนาด A มม.	Dim. B mm ขนาด B มม.	Dim. C mm ขนาด C มม.	Cat. No. รหัสสินค้า
Antique iron สีเหล็กกรมดำ	87	37	64	101.50.060
Antique brass สีทองเหลืองรมดำ	87	37	64	101.50.061
Nickel plated black สีดำนิกเกิ้ล	87	37	64	101.50.062
Antique copper สีทองแดงรมดำ	87	37	64	101.50.063
Black matt สีดำด้าน	87	37	64	101.50.064

Packing: 1 pc.
ขนาดบรรจุ: 1 ชิ้น

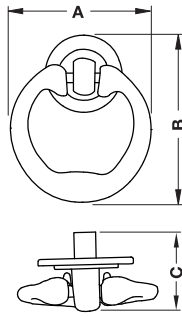

- Material: Zinc alloy
- วัสดุ: ซิงค์อัลลอยด์

Finish สี	Dim. A mm ขนาด A มม.	Dim. B mm ขนาด B มม.	Dim. C mm ขนาด C มม.	Cat. No. รหัสสินค้า
Antique iron สีเหล็กรมดำ	45	55	14	101.50.140
Antique brass สีทองเหลืองรมดำ	45	55	14	101.50.141
Nickel plated black สีดำนิกเกิล	45	55	14	101.50.143
Antique copper สีทองแดงรมดำ	45	55	14	101.50.142
Antique black สีดำด้านรมดำ	45	55	14	101.50.144

Packing: 1 pc.
ขนาดบรรจุ: 1 ชิ้น

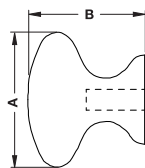

- Material: Zinc alloy
- วัสดุ: ซิงค์อัลลอยด์

Finish สี	Dim. A mm ขนาด A มม.	Dim. B mm ขนาด B มม.	Cat. No. รหัสสินค้า
Antique iron สีเหล็กรมดำ	23	20	119.20.433
Antique brass polished สีทองเหลืองรมดำเงา	23	20	119.20.431
Nickel plated black สีดำนิกเกิล	23	20	119.20.434
Antique copper สีทองแดงรมดำ	23	20	119.20.432
Antique black สีดำด้านรมดำ	23	20	119.20.430

Packing: 1 pc.
ขนาดบรรจุ: 1 ชิ้น

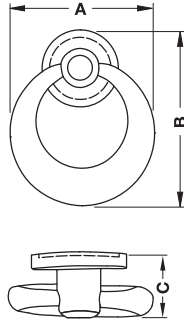

- Material: Zinc alloy
- วัสดุ: ซิงค์อัลลอยด์

Finish สี	Dim. A mm ขนาด A มม.	Dim. B mm ขนาด B มม.	Dim. C mm ขนาด C มม.	Cat. No. รหัสสินค้า
Antique iron สีเหล็กอมดำ	39	47	14	101.50.130
Antique brass สีทองเหลืองอมดำ	39	47	14	101.50.131
Nickel plated black สีดำนิกเกิ้ล	39	47	14	101.50.133
Antique copper สีทองแดงอมดำ	39	47	14	101.50.132
Antique black สีดำด้านอมดำ	39	47	14	101.50.134

Packing: 1 pc.
ขนาดบรรจุ: 1 ชิ้น

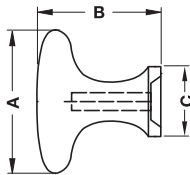

- Material: Zinc alloy
- วัสดุ: ซิงค์อัลลอยด์

Finish สี	Dim. A mm ขนาด A มม.	Dim. B mm ขนาด B มม.	Dim. C mm ขนาด C มม.	Cat. No. รหัสสินค้า
Antique iron สีเหล็กอมดำ	29	25	14	119.20.420
Antique brass สีทองเหลืองอมดำ	29	25	14	119.20.421
Nickel plated black สีดำนิกเกิ้ล	29	25	14	119.20.422
Antique copper สีทองแดงอมดำ	29	25	14	119.20.423
Antique black สีดำด้านอมดำ	29	25	14	119.20.424

Packing: 1 pc.
ขนาดบรรจุ: 1 ชิ้น

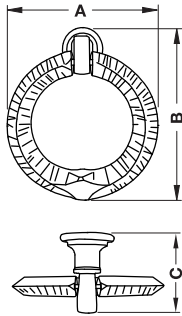

- Material: Zinc alloy
- วัสดุ: ซิงค์อัลลอยด์

Finish สี	Dim. A mm ขนาด A มม.	Dim. B mm ขนาด B มม.	Dim. C mm ขนาด C มม.	Cat. No. รหัสสินค้า
Antique iron สีเหล็กรมดำ	51	54	20	101.50.150
Antique brass สีทองเหลืองรมดำ	51	54	20	101.50.151
Nickel plated black สีดำนิกเกิ้ล	51	54	20	101.50.152
Antique copper สีทองแดงรมดำ	51	54	20	101.50.153
Antique black สีดำด้านรมดำ	51	54	20	101.50.154

Packing: 1 pc.
ขนาดบรรจุ: 1 ชิ้น

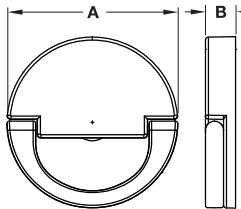

- Material: Zinc alloy
- วัสดุ: ซิงค์อัลลอยด์

Finish สี	Dim. A mm ขนาด A มม.	Dim. B mm ขนาด B มม.	Cat. No. รหัสสินค้า
Antique iron สีเหล็กกรมดำ	57	10	101.50.160
Antique black สีดำด้านรมดำ	57	10	101.50.161

Packing: 1 pc.
ขนาดบรรจุ: 1 ชิ้น

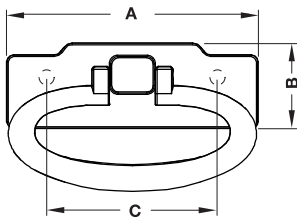

- Material: Zinc alloy
- วัสดุ: ซิงค์อัลลอยด์

Finish สี	Dim. A mm ขนาด A มม.	Dim. B mm ขนาด B มม.	Dim. C mm ขนาด C มม.	Cat. No. รหัสสินค้า
Antique iron สีเหล็กกรมดำ	93	32	64	101.50.165
Antique black สีดำด้านรมดำ	93	32	64	101.50.166

Packing: 1 pc.
ขนาดบรรจุ: 1 ชิ้น

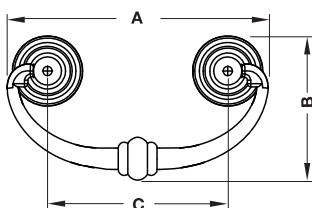

- Material: Zinc alloy
- วัสดุ: ซิงค์อัลลอยด์

Finish สี	Dim. A mm ขนาด A มม.	Dim. B mm ขนาด B มม.	Dim. C mm ขนาด C มม.	Cat. No. รหัสสินค้า
Antique black สีดำด้านรมดำ	82	46	57	101.50.082

Packing: 1 pc.
ขนาดบรรจุ: 1 ชิ้น

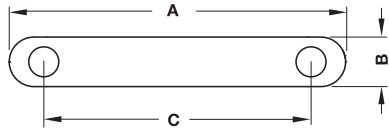

- Material: Zinc alloy
- วัสดุ: ซิงค์อัลลอยด์

Finish สี	Dim. A mm ขนาด A มม.	Dim. B mm ขนาด B มม.	Dim. C mm ขนาด C มม.	Cat. No. รหัสสินค้า
Antique black สีดำด้านรมดำ	129	19	96	101.50.084

Packing: 1 pc.
ขนาดบรรจุ: 1 ชิ้น

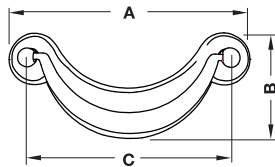

- Material: Zinc alloy
- วัสดุ: ซิงค์อัลลอยด์

Finish สี	Dim. A mm ขนาด A มม.	Dim. B mm ขนาด B มม.	Dim. C mm ขนาด C มม.	Cat. No. รหัสสินค้า
Antique brass	87	38	64	101.50.090
สีทองเหลืองรมดำ	122	53	96	101.50.091

Packing: 1 pc.
ขนาดบรรจุ: 1 ชิ้น

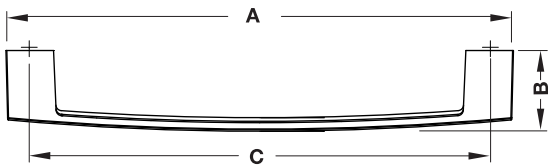

- Material: Zinc alloy
- วัสดุ: อลูมิเนียมชุบสังกะสี

Finish สี	Dim. A mm ขนาด A มม.	Dim. B mm ขนาด B มม.	Dim. C mm ขนาด C มม.	Cat. No. รหัสสินค้า
Antique iron สีเหล็กกรมดำ	176	28	160	101.50.000
	272	27	256	101.50.005
Nickel plated brushed สีนิกเกิลบัดด้าน	176	28	160	101.50.001
	272	27	256	101.50.006
Chrome plated polished สีโครมเงา	176	28	160	101.50.002
	272	27	256	101.50.007
Antique copper สีทองแดงกรมดำ	176	28	160	101.50.004
	272	27	256	101.50.610
Black matt สีดำด้าน	176	28	160	101.50.003
	272	27	256	101.50.008

Packing: 1 pc.
ขนาดบรรจุ: 1 ชิ้น

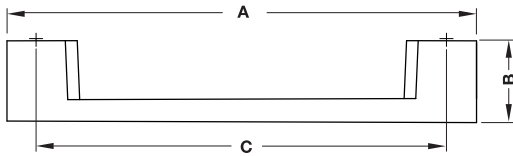

- Material: Zinc alloy
- วัสดุ: สังกะสีอัลลอยด์

Finish สี	Dim. A mm ขนาด A มม.	Dim. B mm ขนาด B มม.	Dim. C mm ขนาด C มม.	Cat. No. รหัสสินค้า
Antique iron สีเหล็กกรมดำ	110	20	96	101.50.040
	161	28	128	101.50.050
Nickel plated brushed สีนิกเกิลขัดด้าน	110	20	96	101.50.041
	161	28	128	101.50.051
Chrome plated polished สีโครมเงา	110	20	96	101.50.042
	161	28	128	101.50.052
Nickel plated black สีดำนิกเกิล	110	20	96	101.50.044
	161	28	128	101.50.054
Black matt สีดำด้าน	110	20	96	101.50.043
	161	28	128	101.50.053

Packing: 1 pc.
ขนาดบรรจุ: 1 ชิ้น

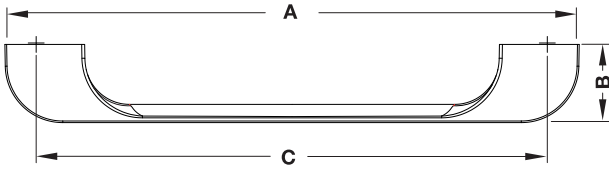

- Material: Zinc alloy
- วัสดุ: อลูมิเนียมชุบสังกะสี

Finish สี	Dim. A mm ขนาด A มม.	Dim. B mm ขนาด B มม.	Dim. C mm ขนาด C มม.	Cat. No. รหัสสินค้า
Nickel plated brushed สีนิกเกิลขัดด้าน	180	24	160	101.50.071
Chrome plated polished สีโครมเงา	180	24	160	101.50.072
Black matt สีดำด้าน	180	24	160	101.50.073

Packing: 1 pc.
ขนาดบรรจุ: 1 ชิ้น



3

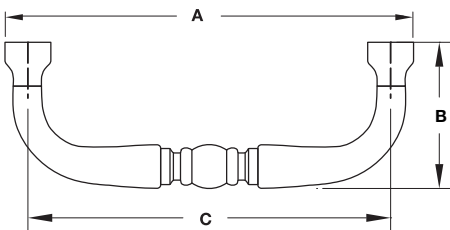

- Material: Zinc alloy
- วัสดุ: สังกะสีอัลลอยด์

Finish สี	Dim. A mm ขนาด A มม.	Dim. B mm ขนาด B มม.	Dim. C mm ขนาด C มม.	Cat. No. รหัสสินค้า
Antique iron สีเหล็กกรมดำ	84	30	76	101.50.184
Antique brass สีทองเหลืองรมดำ	84	30	76	101.50.183
Nickel plated black สีดำนิกเกิล	84	30	76	101.50.180
Antique copper สีทองแดงรมดำ	84	30	76	101.50.181
Antique black สีดำรมดำ	84	30	76	101.50.182

Packing: 1 pc.
ขนาดบรรจุ: 1 ชิ้น

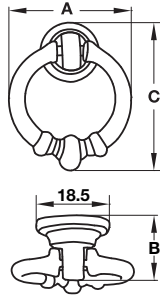

- Material: Zinc alloy
- วัสดุ: ซิงค์อัลลอยด์

Finish สี	Dim. A mm ขนาด A มม.	Dim. B mm ขนาด B มม.	Dim. C mm ขนาด C มม.	Cat. No. รหัสสินค้า
Antique iron สีเหล็กกรมดำ	35	16	45	101.50.171
Antique brass สีทองเหลืองรมดำ	35	16	45	101.50.172
Nickel plated black สีดำนิกเกิล	35	16	45	101.50.170
Antique copper สีทองแดงรมดำ	35	16	45	101.50.174
Antique black สีดำรมดำ	35	16	45	101.50.173

Packing: 1 pc.
ขนาดบรรจุ: 1 ชิ้น

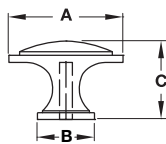

- Material: Zinc alloy
- วัสดุ: ซิงค์อัลลอยด์

Finish สี	Dim. A mm ขนาด A มม.	Dim. B mm ขนาด B มม.	Dim. C mm ขนาด C มม.	Cat. No. รหัสสินค้า
Antique iron สีเหล็กกรมดำ	32	16	22	119.20.440
Antique brass สีทองเหลืองรมดำ	32	16	22	119.20.441
Nickel plated black สีดำนิกเกิล	32	16	22	119.20.442
Antique copper สีทองแดงรมดำ	32	16	22	119.20.443
Antique black สีดำรมดำ	32	16	22	119.20.444
Nickel plated brushed สีนิกเกิลขัดด้าน	32	16	22	119.20.445

Packing: 1 pc.
ขนาดบรรจุ: 1 ชิ้น

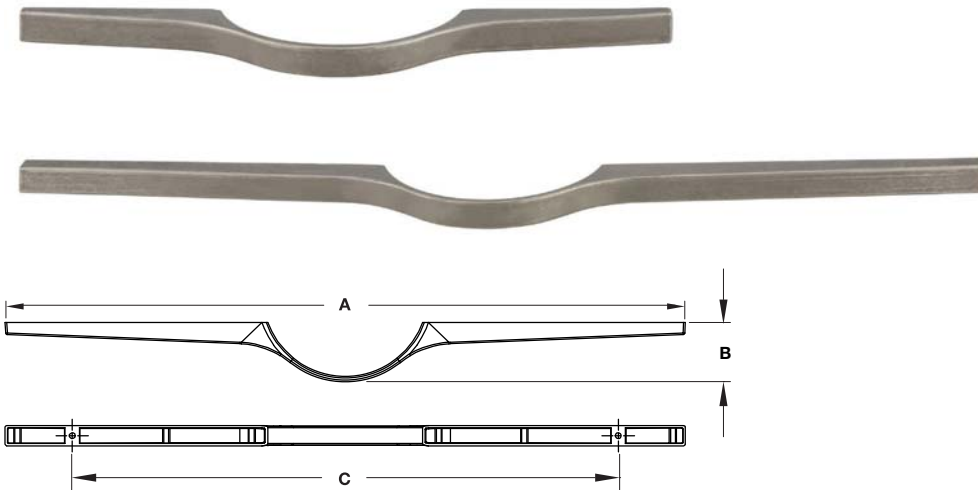

- Material: Zinc alloy
- วัสดุ: ซิงค์อัลลอยด์

Finish สี	Dim. A mm ขนาด A มม.	Dim. B mm ขนาด B มม.	Dim. C mm ขนาด C มม.	Cat. No. รหัสสินค้า
Antique pewter สีตะกั่วรมดำ	240	35	160	101.50.100
	440	35	320	101.50.101

Packing: 1 pc.
ขนาดบรรจุ: 1 ชิ้น

3

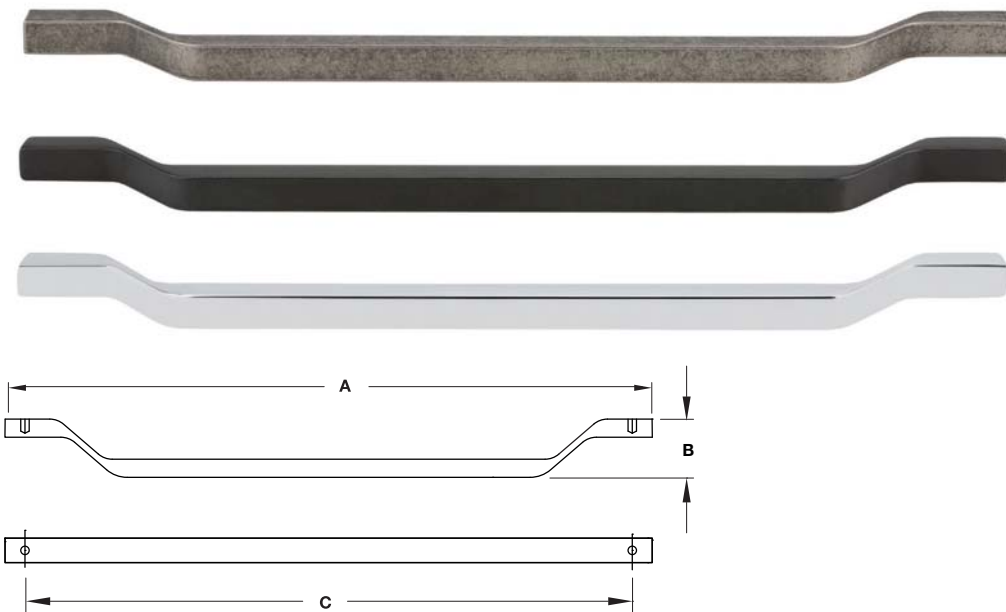

- Material: Zinc alloy
- วัสดุ: ซิงค์อัลลอยด์

Finish สี	Dim. A mm ขนาด A มม.	Dim. B mm ขนาด B มม.	Dim. C mm ขนาด C มม.	Cat. No. รหัสสินค้า
Antique pewter สีตะกั่วรมดำ	179	27	160	101.50.110
	307	27	288	101.50.113
Chrome plated polished สีโครมเงา	179	27	160	101.50.112
	307	27	288	101.50.115
Antique black สีดำรมดำ	179	27	160	101.50.111
	307	27	288	101.50.114

Packing: 1 pc.
ขนาดบรรจุ: 1 ชิ้น

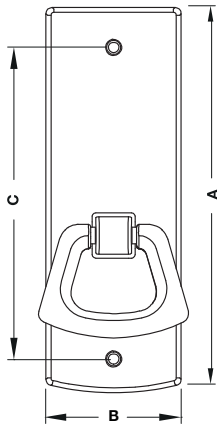

- Material: Zinc alloy
- วัสดุ: ซิงค์อัลลอยด์

Finish สี	Dim. A mm ขนาด A มม.	Dim. B mm ขนาด B มม.	Dim. C mm ขนาด C มม.	Cat. No. รหัสสินค้า
Black matt สีดำด้าน	92	35	64	101.50.081

Packing: 1 pc.
ขนาดบรรจุ: 1 ชิ้น

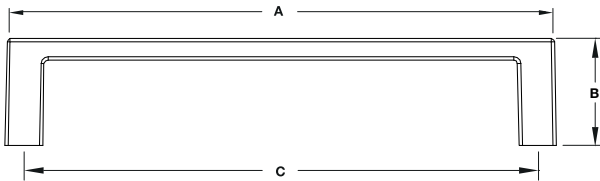

- Material: Zinc alloy
- วัสดุ: ซิงค์อัลลอยด์

Finish สี	Dim. A mm ขนาด A มม.	Dim. B mm ขนาด B มม.	Dim. C mm ขนาด C มม.	Cat. No. รหัสสินค้า
Brushed oil rubbed bronze สีน้ำมันน้ำตาล	136	26	128	101.50.120

Packing: 1 pc.
ขนาดบรรจุ: 1 ชิ้น

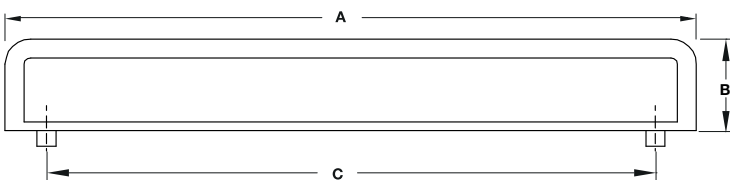

- Material: Zinc alloy
- วัสดุ: ซิงค์อัลลอยด์

Finish สี	Dim. A mm ขนาด A มม.	Dim. B mm ขนาด B มม.	Dim. C mm ขนาด C มม.	Cat. No. รหัสสินค้า
Black matt สีดำด้าน	218	29	192	101.50.083

Packing: 1 pc.
ขนาดบรรจุ: 1 ชิ้น

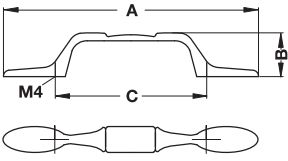

- Material: Zinc alloy
- Finish: Antique brass
- วัสดุ: ซิงค์อัลลอยด์
- สี: สีทองเหลืองรมดำ

Dim. A mm ขนาด A มม.	Dim. B mm ขนาด B มม.	Dim. C mm ขนาด C มม.	Cat. No. รหัสสินค้า
128	22	76	123.53.100

Packing: 1 or 50 pcs.
ขนาดบรรจุ: 1 หรือ 50 ชิ้น

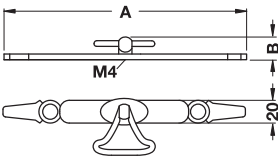

- Material: Zinc alloy
- Finish: Antique brass
- วัสดุ: ซิงค์อัลลอยด์
- สี: สีทองเหลืองรมดำ

Dim. A mm ขนาด A มม.	Dim. B mm ขนาด B มม.	Cat. No. รหัสสินค้า
128	5	123.52.100

Packing: 1 or 50 pcs.
ขนาดบรรจุ: 1 หรือ 50 ชิ้น

3

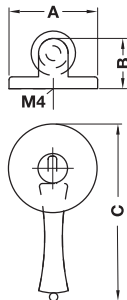

- Material: Zinc alloy
- Finish: Antique brass
- วัสดุ: ซิงค์อัลลอยด์
- สี: สีทองเหลืองรมดำ

Dim. A mm ขนาด A มม.	Dim. B mm ขนาด B มม.	Dim. C mm ขนาด C มม.	Cat. No. รหัสสินค้า
30	17	60	122.29.100

Packing: 1 or 50 pcs.
ขนาดบรรจุ: 1 หรือ 50 ชิ้น

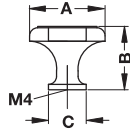

- Material: Zinc alloy
- Finish: Silver plated
- วัสดุ: ซิงค์อัลลอยด์
- สี: สีเงิน

Dim. A mm ขนาด A มม.	Dim. B mm ขนาด B มม.	Dim. C mm ขนาด C มม.	Cat. No. รหัสสินค้า
28	24	14	135.81.950

Packing: 1 or 25 pcs.
ขนาดบรรจุ: 1 หรือ 25 ชิ้น

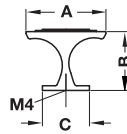

- Material: Zinc alloy
- วัสดุ: ซิงค์อัลลอยด์

Finish สี	Dim. A mm ขนาด A มม.	Dim. B mm ขนาด B มม.	Dim. C mm ขนาด C มม.	Cat. No. รหัสสินค้า
Antique brass สีทองเหลืองรมดำ	34	26	20	115.70.150
Antique iron สีเงินรมดำ	34	26	20	134.03.950

Packing: 1 or 25 pcs.
ขนาดบรรจุ: 1 หรือ 25 ชิ้น

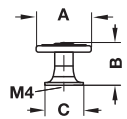

- Material: Zinc alloy
- วัสดุ: ซิงค์อัลลอยด์

Finish สี	Dim. A mm ขนาด A มม.	Dim. B mm ขนาด B มม.	Dim. C mm ขนาด C มม.	Cat. No. รหัสสินค้า
Bronzed and brushed สีบรอนซ์ขัดด้าน	30	23	21	134.33.111
Gold coloured polished สีทองเงา	30	23	21	134.33.817

Packing: 1 or 25 pcs.
ขนาดบรรจุ: 1 หรือ 25 ชิ้น

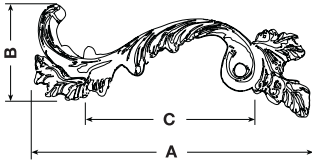

Left
ซ้าย

- Material: Brass
- Finish: Antique brass
- วัสดุ: ทองเหลือง
- สี: สีทองเหลืองรมดำ

Dim. A mm ขนาด A มม.	Dim. B mm ขนาด B มม.	Dim. C mm ขนาด C มม.	Cat. No. รหัสสินค้า
111	38	64	120.08.120
137	47	96	120.08.121

Packing: 1 pc.
ขนาดบรรจุ: 1 ชิ้น

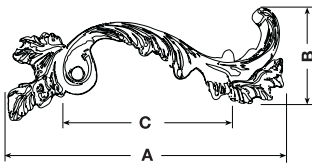

Right
ขวา

- Material: Brass
- Finish: Antique brass
- วัสดุ: ทองเหลือง
- สี: สีทองเหลืองรมดำ

Dim. A mm ขนาด A มม.	Dim. B mm ขนาด B มม.	Dim. C mm ขนาด C มม.	Cat. No. รหัสสินค้า
111	38	64	120.08.130
137	47	96	120.08.131

Packing: 1 pc.
ขนาดบรรจุ: 1 ชิ้น

3

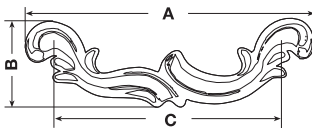

- Material: Brass
- Finish: Antique brass
- วัสดุ: ทองเหลือง
- สี: สีทองเหลืองรมดำ

Dim. A mm ขนาด A มม.	Dim. B mm ขนาด B มม.	Dim. C mm ขนาด C มม.	Cat. No. รหัสสินค้า
94	33	64	120.08.110
141	46	96	120.08.111

Packing: 1 pc.
ขนาดบรรจุ: 1 ชิ้น



- Material: Brass
- วัสดุ: ทองเหลือง

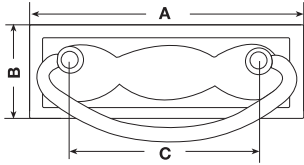

Finish สี	Dim. A mm ขนาด A มม.	Dim. B mm ขนาด B มม.	Dim. C mm ขนาด C มม.	Cat. No. รหัสสินค้า
Antique brass สีทองเหลืองรมดำ	96	42	64	122.89.151
Pewter สีตะกั่ว	96	42	64	122.89.950

Packing: 1 pc.
ขนาดบรรจุ: 1 ชิ้น



- Material: Brass
- วัสดุ: ทองเหลือง

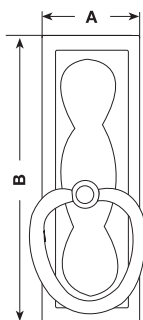

Finish สี	Dim. A mm ขนาด A มม.	Dim. B mm ขนาด B มม.	Cat. No. รหัสสินค้า
Antique brass สีทองเหลืองรมดำ	35	96	122.89.101
Pewter สีตะกั่ว	35	96	122.89.900

Packing: 1 pc.
ขนาดบรรจุ: 1 ชิ้น

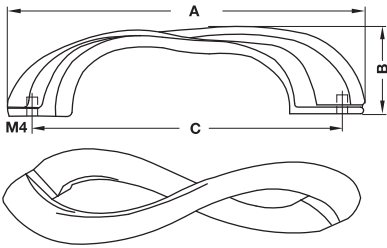

- Material: Zinc alloy
- Finish: Antique brass
- วัสดุ: ซิงค์อัลลอยด์
- สี: สีทองเหลืองรมดำ

Dim. A mm ขนาด A มม.	Dim. B mm ขนาด B มม.	Dim. C mm ขนาด C มม.	Cat. No. รหัสสินค้า
110	30	96	123.09.101
150	35	128	123.09.102

Packing: 1 pc.
ขนาดบรรจุ: 1 ชิ้น

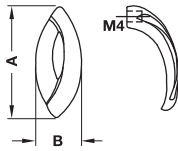

- Material: Zinc alloy
- Finish: Antique brass
- วัสดุ: ซิงค์อัลลอยด์
- สี: สีทองเหลืองรมดำ

Dim. A mm ขนาด A มม.	Dim. B mm ขนาด B มม.	Dim. C mm ขนาด C มม.	Cat. No. รหัสสินค้า
72	28	25	123.09.100

Packing: 1 pc.
ขนาดบรรจุ: 1 ชิ้น

3

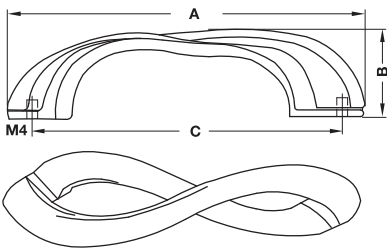

- Material: Zinc alloy
- Finish: Pewter
- วัสดุ: ซิงค์อัลลอยด์
- สี: สีตะกั่ว

Dim. A mm ขนาด A มม.	Dim. B mm ขนาด B มม.	Dim. C mm ขนาด C มม.	Cat. No. รหัสสินค้า
110	30	96	123.09.901
150	35	128	123.09.902

Packing: 1 pc.
ขนาดบรรจุ: 1 ชิ้น

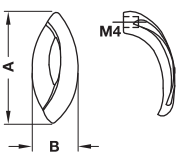

- Material: Zinc alloy
- Finish: Pewter
- วัสดุ: ซิงค์อัลลอยด์
- สี: สีตะกั่ว

Dim. A mm ขนาด A มม.	Dim. B mm ขนาด B มม.	Dim. C mm ขนาด C มม.	Cat. No. รหัสสินค้า
72	28	25	123.09.900

Packing: 1 pc.
ขนาดบรรจุ: 1 ชิ้น

We reserve the right to alter specifications without notice (HTH Design Furniture Handles Catalogue 2018).
บริษัทฯ ขอสงวนสิทธิ์เปลี่ยนแปลงรายละเอียดโดยไม่มีการแจ้งล่วงหน้า (HTH ออกจนหนังสือฉบับนี้ 2561)

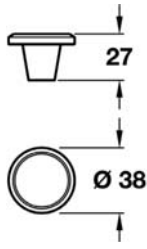

- Material: Zinc alloy
- Finish: Natural iron
- วัสดุ: ซิงค์อัลลอยด์
- สี: สีเหล็กธรรมชาติ

Dim. A mm ขนาด A มม.	Dim. B mm ขนาด B มม.	Cat. No. รหัสสินค้า
27	38	119.25.961

Packing: 1 pc.
ขนาดบรรจุ: 1 ชิ้น

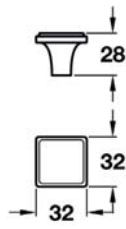

- Material: Steel
- Finish: Natural iron
- วัสดุ: เหล็ก
- สี: สีเหล็กธรรมชาติ

Dim. A mm ขนาด A มม.	Dim. B mm ขนาด B มม.	Dim. C mm ขนาด C มม.	Cat. No. รหัสสินค้า
28	32	32	119.25.940

Packing: 1 pc.
ขนาดบรรจุ: 1 ชิ้น

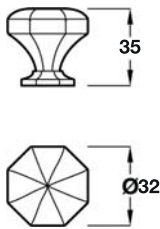

- Material: Steel
- Finish: Natural iron
- วัสดุ: เหล็ก
- สี: สีเหล็กธรรมชาติ

Dim. A mm ขนาด A มม.	Dim. B mm ขนาด B มม.	Cat. No. รหัสสินค้า
35	32	123.02.050

Packing: 1 pc.
ขนาดบรรจุ: 1 ชิ้น

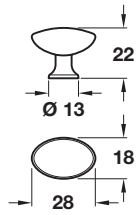

- Material: Zinc alloy
- วัสดุ: ซิงค์อัลลอยด์

Finish สี	Dim. A mm ขนาด A มม.	Dim. B mm ขนาด B มม.	Dim. C mm ขนาด C มม.	Cat. No. รหัสสินค้า
Chrome plated polished สีโครมเงา	22	18	28	133.09.210
Nickel satin สีนิกเกิ้ลด้าน	22	18	28	133.09.410
Copper brushed สีทองแดงด้าน	22	18	28	133.09.010

Packing: 1 pc.
ขนาดบรรจุ: 1 ชิ้น

3

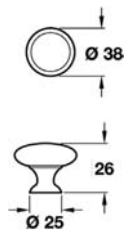

- Material: Zinc alloy
- วัสดุ: ซิงค์อัลลอยด์

Finish สี	Dim. A mm ขนาด A มม.	Dim. B mm ขนาด B มม.	Dim. C mm ขนาด C มม.	Cat. No. รหัสสินค้า
Chrome plated polished สีโครมเงา	38	26	25	134.39.210
Nikel brushed สีนิกเกิ้ลด้าน	38	26	25	134.39.020

Packing: 1 pc.
ขนาดบรรจุ: 1 ชิ้น

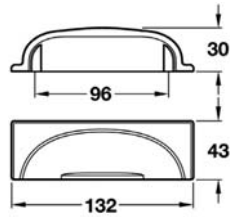

- Material: Steel
- Finish: Natural iron
- วัสดุ: เหล็ก
- สี: สีเหล็กธรรมชาติ

Dim. A mm ขนาด A มม.	Dim. B mm ขนาด B มม.	Dim. C mm ขนาด C มม.	Cat. No. รหัสสินค้า
30	96	132	151.00.935

Packing: 1 pc.
ขนาดบรรจุ: 1 ชิ้น

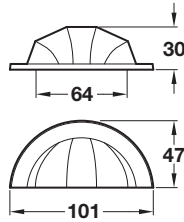

- Material: Steel
- Finish: Natural iron
- วัสดุ: เหล็ก
- สี: สีเหล็กธรรมชาติ

Dim. A mm ขนาด A มม.	Dim. B mm ขนาด B มม.	Dim. C mm ขนาด C มม.	Cat. No. รหัสสินค้า
30	64	101	123.02.020

Packing: 1 pc.
ขนาดบรรจุ: 1 ชิ้น

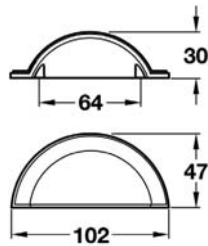

- Material: Steel
- Finish: Steel coloured
- วัสดุ: เหล็ก
- สี: สีเหล็ก

Dim. A mm ขนาด A มม.	Dim. B mm ขนาด B มม.	Dim. C mm ขนาด C มม.	Cat. No. รหัสสินค้า
30	64	102	151.00.924

Packing: 1 pc.
ขนาดบรรจุ: 1 ชิ้น

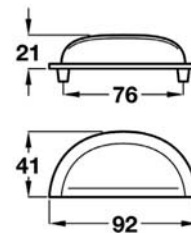

- Material: Zinc alloy
- วัสดุ: ซิงค์อัลลอยด์

Finish สี	Dim. A mm ขนาด A มม.	Dim. B mm ขนาด B มม.	Dim. C mm ขนาด C มม.	Cat. No. รหัสสินค้า
Chrome plated polished สีโครมเงา	76	41	92	166.11.204
Nikel brushed สีนิกเกิลด้าน	76	41	92	166.11.400

Packing: 1 pc.
ขนาดบรรจุ: 1 ชิ้น

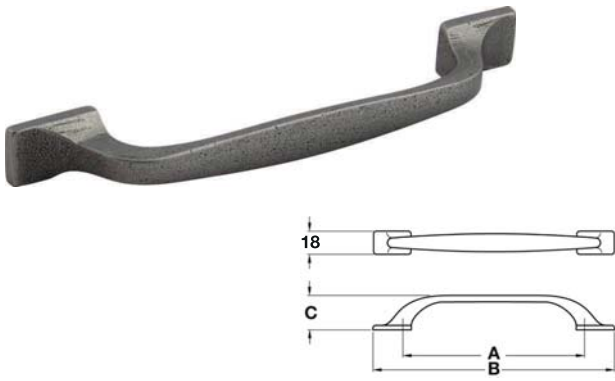

- Material: Steel
- Finish: Natural iron
- วัสดุ: เหล็ก
- สี: สีเหล็กธรรมชาติ

Dim. A mm ขนาด A มม.	Dim. B mm ขนาด B มม.	Dim. C mm ขนาด C มม.	Cat. No. รหัสสินค้า
128	169	30	119.29.055

Packing: 1 pc.
ขนาดบรรจุ: 1 ชิ้น

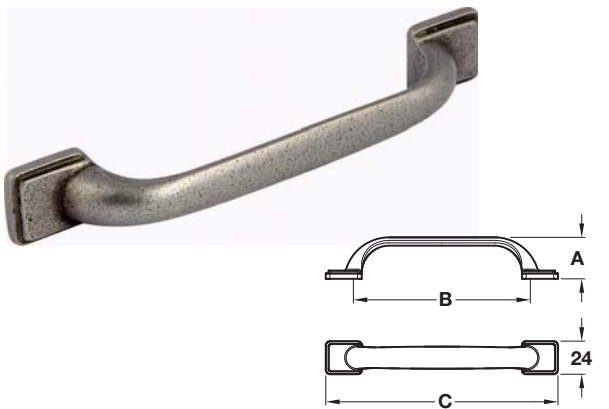

- Material: Steel
- Finish: Natural iron
- วัสดุ: เหล็ก
- สี: สีเหล็กธรรมชาติ

Dim. A mm ขนาด A มม.	Dim. B mm ขนาด B มม.	Dim. C mm ขนาด C มม.	Cat. No. รหัสสินค้า
28	128	168	121.75.945

Packing: 1 pc.
ขนาดบรรจุ: 1 ชิ้น

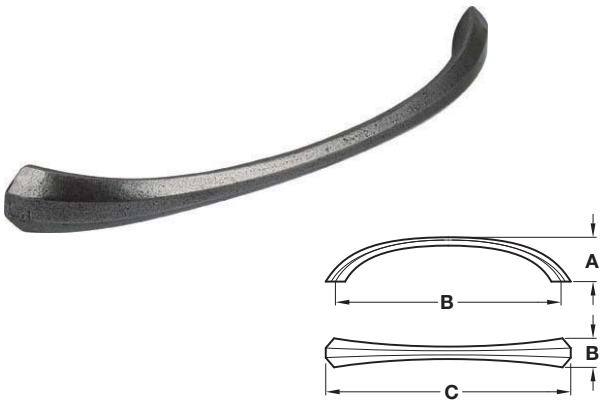

- Material: Steel
- Finish: Natural iron
- วัสดุ: เหล็ก
- สี: สีเหล็กธรรมชาติ

Dim. A mm ขนาด A มม.	Dim. B mm ขนาด B มม.	Dim. C mm ขนาด C มม.	Cat. No. รหัสสินค้า
28	128	141	123.02.002

Packing: 1 pc.
ขนาดบรรจุ: 1 ชิ้น

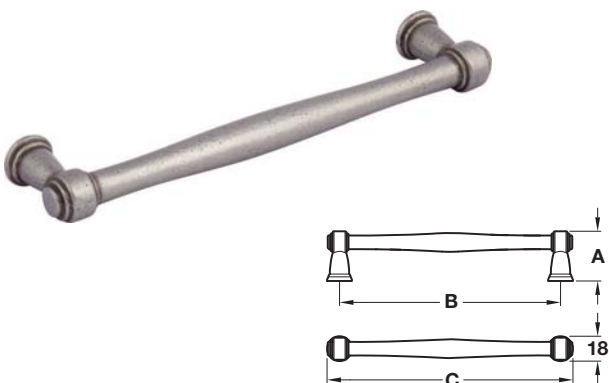

- Material: Steel
- Finish: Natural iron
- วัสดุ: เหล็ก
- สี: สีเหล็กธรรมชาติ

Dim. A mm ขนาด A มม.	Dim. B mm ขนาด B มม.	Dim. C mm ขนาด C มม.	Cat. No. รหัสสินค้า
35	160	180	120.66.956

Packing: 1 pc.
ขนาดบรรจุ: 1 ชิ้น



- Material: Zinc alloy
- วัสดุ: ซิงค์อัลลอยด์

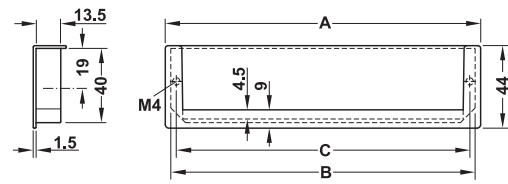

Finish สี	Dim. A mm ขนาด A มม.	Dim. B mm ขนาด B มม.	Dim. C mm ขนาด C มม.	Packing pcs ขนาดบรรจุ ชิ้น	Cat. No. รหัสสินค้า
Aluminium coloured สีอะลูมิเนียม	172	167	160	1 or 20 1 หรือ 20	151.47.900
Bronzed and brushed สีบรอนซ์ขัดด้าน	140	135	128	1 or 25 1 หรือ 25	151.49.980
Copper plated, bronzed and brushed สีทองแดงบรอนซ์ขัดด้าน	140	135	128	1 or 25 1 หรือ 25	151.49.981
Antique pewter สีตะกั่วรมดำ	140	135	128	1 or 25 1 หรือ 25	151.49.982

We reserve the right to alter specifications without notice (HTH Design Furniture Handles Catalogue 2018).
บริษัทฯ ขอสงวนการเปลี่ยนแปลงรายละเอียดโดยไม่ได้มีการแจ้งล่วงหน้า (HTH อุปกณ์เฟอร์นิเจอร์ 2561)

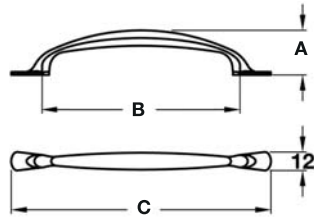

- Material: Zinc alloy
- Finish: Copper brushed
- วัสดุ: ชิงค้อัลลอยด์
- สี: สีทองแดงด้าน

Dim. A mm ขนาด A มม.	Dim. B mm ขนาด B มม.	Dim. C mm ขนาด C มม.	Cat. No. รหัสสินค้า
29	160	200	104.57.016

Packing: 1 pc.
ขนาดบรรจุ: 1 ชิ้น

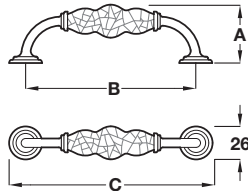

- Material: Steel
- Finish: Pewter white
- วัสดุ: เหล็ก
- สี: สีตะกั่วขาว

Dim. A mm ขนาด A มม.	Dim. B mm ขนาด B มม.	Dim. C mm ขนาด C มม.	Cat. No. รหัสสินค้า
42	128	153	121.75.932

Packing: 1 pc.
ขนาดบรรจุ: 1 ชิ้น

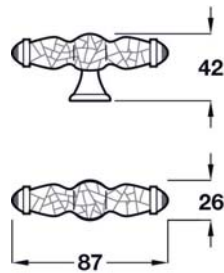

- Material: Steel
- Finish: Pewter White
- วัสดุ: เหล็ก
- สี: สีตะกั่วขาว

Dim. A mm ขนาด A มม.	Dim. B mm ขนาด B มม.	Dim. C mm ขนาด C มม.	Cat. No. รหัสสินค้า
42	26	87	121.75.931

Packing: 1 pc.
ขนาดบรรจุ: 1 ชิ้น

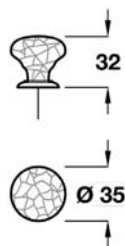

- Material: Steel
- Finish: Pewter White
- วัสดุ: เหล็ก
- สี: สีตะกั่วขาว

Dim. A mm ขนาด A มม.	Dim. B mm ขนาด B มม.	Cat. No. รหัสสินค้า
32	35	121.75.930

Packing: 1 pc.
ขนาดบรรจุ: 1 ชิ้น

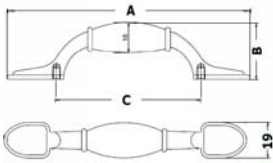

- Material: Porcelain, zinc alloy base
- Finish: White with flower print, base antique tin plated
- วัสดุ: เซรามิค, ฐานซิงค์อัลลอยด์
- สี: สีขาวพิมพ์ลายดอกไม้, ฐาน สีตีบุกรมดำ

Dim. A mm ขนาด A มม.	Dim. B mm ขนาด B มม.	Dim. C mm ขนาด C มม.	Cat. No. รหัสสินค้า
127	30	76	121.26.141

Packing: 1 pc.
ขนาดบรรจุ: 1 ชิ้น

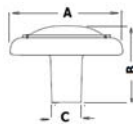

- Material: Porcelain, zinc alloy base
- Finish: White with flower print, base antique tin plated
- วัสดุ: เซรามิค, ฐานซิงค์อัลลอยด์
- สี: สีขาวพิมพ์ลายดอกไม้, ฐาน สีตีบุกรมดำ

Dim. A mm ขนาด A มม.	Dim. B mm ขนาด B มม.	Dim. C mm ขนาด C มม.	Cat. No. รหัสสินค้า
32	22	7	121.26.140

Packing: 1 pc.
ขนาดบรรจุ: 1 ชิ้น

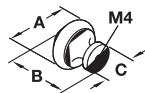

- Material: Zinc alloy
- Finish: Stainless steel coloured
- วัสดุ: ซิงค์อัลลอยด์
- สี: สีสแตนเลสสตีล

Dim. A mm ขนาด A มม.	Dim. B mm ขนาด B มม.	Dim. C mm ขนาด C มม.	Cat. No. รหัสสินค้า
30	25	21	134.61.050

Packing: 1 or 25 pcs.
ขนาดบรรจุ: 1 หรือ 25 ชิ้น



- Material: Zinc alloy
- Finish: Pewter
- วัสดุ: ซิงค์อัลลอยด์
- สี: สีตะกั่ว

Dim. A mm ขนาด A มม.	Dim. B mm ขนาด B มม.	Dim. C mm ขนาด C มม.	Cat. No. รหัสสินค้า
30	15	27	131.03.902

Packing: 1 or 25 pcs.
ขนาดบรรจุ: 1 หรือ 25 ชิ้น

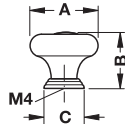

- Material: Porcelain, zinc alloy base and insert
- Finish: White, base and insert antique tin plated
- วัสดุ: เซรามิค, ฐานซิงค์อัลลอยด์
- สี: สีขาว, ฐานและหัวเสียบ สีสีบุกรมดำ

Dim. A mm ขนาด A มม.	Dim. B mm ขนาด B มม.	Dim. C mm ขนาด C มม.	Cat. No. รหัสสินค้า
30	24	18	125.74.791
37	30	22	125.74.792

Packing: 1 or 25 pcs.
ขนาดบรรจุ: 1 หรือ 25 ชิ้น

3

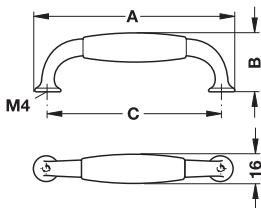

- Material: Porcelain, zinc alloy base
- Finish: White, base antique tin plated
- วัสดุ: เซรามิค, ฐานซิงค์อัลลอยด์
- สี: สีขาว, ฐาน สีสีบุกรมดำ

Dim. A mm ขนาด A มม.	Dim. B mm ขนาด B มม.	Dim. C mm ขนาด C มม.	Cat. No. รหัสสินค้า
110	33	96	125.75.792

Packing: 1 or 25 pcs.
ขนาดบรรจุ: 1 หรือ 25 ชิ้น

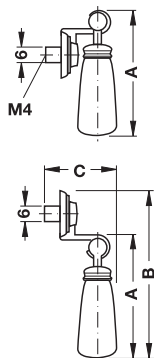

- Material: Porcelain, zinc alloy base
- Finish: White, base antique tin plated
- วัสดุ: เซรามิค, ฐานซิงค์อัลลอยด์
- สี: สีขาว, ฐาน สีสีบุกรมดำ

Dim. A mm ขนาด A มม.	Dim. B mm ขนาด B มม.	Dim. C mm ขนาด C มม.	Cat. No. รหัสสินค้า
68	90	38	125.76.790

Packing: 1 or 25 pcs.
ขนาดบรรจุ: 1 หรือ 25 ชิ้น

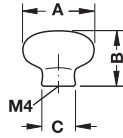

- Material: Porcelain
- วัสดุ: เซรามิค

Finish สี	Dim. A mm ขนาด A มม.	Dim. B mm ขนาด B มม.	Dim. C mm ขนาด C มม.	Cat. No. รหัสสินค้า
White สีขาว	32	25	17	130.08.707
	38	29	20	130.08.708

Packing: 1 or 50 pcs.
ขนาดบรรจุ: 1 หรือ 50 ชิ้น

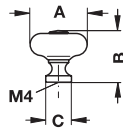

- Material: Porcelain, zinc alloy base and insert
- วัสดุ: เซรามิค, ฐานและหัวเสียบทองเหลือง

Finish สี	Dim. A mm ขนาด A มม.	Dim. B mm ขนาด B มม.	Dim. C mm ขนาด C มม.	Cat. No. รหัสสินค้า
White, base and insert bronzed and brushed สีขาว, ฐานและหัวเสียบ สีทองเหลืองเงา	30	30	18	130.51.755
White, base and insert antique tin plated สีขาว, ฐานและหัวเสียบ สีตีบุกรมดำ	25	30	18	130.51.737
	30	30	18	130.51.764
	35	30	18	130.51.791

Packing: 1 or 50 pcs.
ขนาดบรรจุ: 1 หรือ 50 ชิ้น



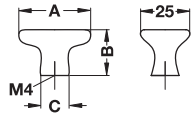

- Material: Porcelain
- Finish: White with flower print
- วัสดุ: เซรามิค
- สี: สีขาวพิมพ์ลายดอกไม้

Dim. A mm ขนาด A มม.	Dim. B mm ขนาด B มม.	Dim. C mm ขนาด C มม.	Cat. No. รหัสสินค้า
35	24	14	139.74.710

Packing: 1 or 50 pcs.
ขนาดบรรจุ: 1 หรือ 50 ชิ้น

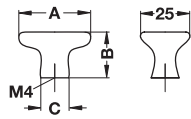

- Material: Porcelain
- Finish: White with flower print
- วัสดุ: เซรามิค
- สี: สีขาวพิมพ์ลายดอกไม้

Dim. A mm ขนาด A มม.	Dim. B mm ขนาด B มม.	Dim. C mm ขนาด C มม.	Cat. No. รหัสสินค้า
35	24	14	139.74.721

Packing: 1 or 25 pcs.
ขนาดบรรจุ: 1 หรือ 25 ชิ้น

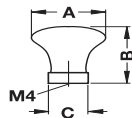

- Material: Porcelain
- Finish: White with flower print
- วัสดุ: เซรามิค
- สี: สีขาวพิมพ์ลายดอกไม้

Dim. A mm ขนาด A มม.	Dim. B mm ขนาด B มม.	Dim. C mm ขนาด C มม.	Cat. No. รหัสสินค้า
31	25	15	139.75.710

Packing: 1 or 50 pcs.
ขนาดบรรจุ: 1 หรือ 50 ชิ้น

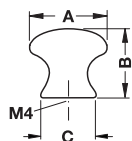

- Material: Porcelain
- Finish: White with flower print
- วัสดุ: เซรามิค
- สี: สีขาวพิมพ์ลายดอกไม้

Dim. A mm ขนาด A มม.	Dim. B mm ขนาด B มม.	Dim. C mm ขนาด C มม.	Cat. No. รหัสสินค้า
35	25	25	139.76.700

Packing: 1 or 50 pcs.
ขนาดบรรจุ: 1 หรือ 50 ชิ้น

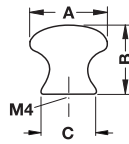

- Material: Porcelain
- Finish: White with flower print
- วัสดุ: เซรามิค
- สี: สีขาวพิมพ์ลายดอกไม้

Dim. A mm ขนาด A มม.	Dim. B mm ขนาด B มม.	Dim. C mm ขนาด C มม.	Cat. No. รหัสสินค้า
35	25	25	139.76.701

Packing: 1 or 25 pcs.
ขนาดบรรจุ: 1 หรือ 25 ชิ้น

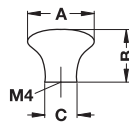

- Material: Porcelain
- Finish: White with flower print
- วัสดุ: เซรามิค
- สี: สีขาวพิมพ์ลายดอกไม้

Dim. A mm ขนาด A มม.	Dim. B mm ขนาด B มม.	Dim. C mm ขนาด C มม.	Cat. No. รหัสสินค้า
38	25	15	139.78.720

Packing: 1 or 25 pcs.
ขนาดบรรจุ: 1 หรือ 25 ชิ้น

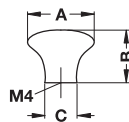

- Material: Porcelain
- Finish: White with flower print
- วัสดุ: เซรามิค
- สี: สีขาวพิมพ์ลายดอกไม้

Dim. A mm ขนาด A มม.	Dim. B mm ขนาด B มม.	Dim. C mm ขนาด C มม.	Cat. No. รหัสสินค้า
38	25	15	139.78.721

Packing: 1 or 25 pcs.
ขนาดบรรจุ: 1 หรือ 25 ชิ้น



3

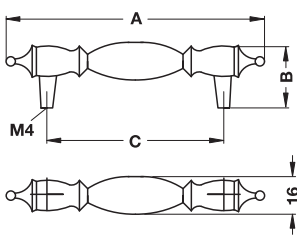

- Material: White oak, zinc alloy base and end caps
- Finish: Lacquered, base and end caps nickel coloured
- วัสดุ: ไม้โอ๊คเนื้อขาว, ฐานและตัวปิดปลาย ซิงค์อัลลอยด์
- สี: ไม้โอ๊คเนื้อขาวเคลือบแลคเกอร์, ฐานและตัวปิดปลาย สีนิกเกิ้ลด้าน

Dim. A mm ขนาด A มม.	Dim. B mm ขนาด B มม.	Dim. C mm ขนาด C มม.	Cat. No. รหัสสินค้า
111	28	76	101.96.761

Packing: 1 or 25 pcs.
ขนาดบรรจุ: 1 หรือ 25 ชิ้น

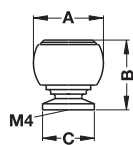

- Material: White oak, zinc alloy base
- Finish: Lacquered, base nickel coloured
- วัสดุ: ไม้โอ๊คเนื้อขาว, ฐาน ซิงค์อัลลอยด์
- สี: ไม้โอ๊คเนื้อขาวเคลือบแลคเกอร์, ฐาน สีนิกเกิ้ลด้าน

Dim. A mm ขนาด A มม.	Dim. B mm ขนาด B มม.	Dim. C mm ขนาด C มม.	Cat. No. รหัสสินค้า
31	31	23	101.86.760

Packing: 1 or 25 pcs.
ขนาดบรรจุ: 1 หรือ 25 ชิ้น

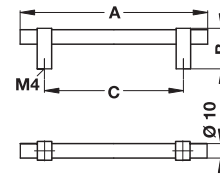

- Material: Brass
- วัสดุ: ทองเหลือง

Finish สี	Dim. A mm ขนาด A มม.	Dim. B mm ขนาด B มม.	Dim. C mm ขนาด C มม.	Cat. No. รหัสสินค้า
Chrome plated polished, base gold plated polished สีโครมเงา, ฐาน สีทองเงา	129	28	96	117.44.214
Black nickel plated, base gold plated polished สีนิเกิลดำ, ฐาน สีทองเงา	129	28	96	117.44.314

Packing: 1 or 25 pcs.
ขนาดบรรจุ: 1 หรือ 25 ชิ้น

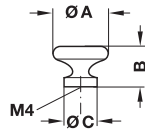

- Material: Brass
- Finish: Brass polished
- วัสดุ: ทองเหลือง
- สี: ทองเหลืองเงา

Dim. A mm ขนาด A มม.	Dim. B mm ขนาด B มม.	Dim. C mm ขนาด C มม.	Cat. No. รหัสสินค้า
25	19	16	137.60.828

Packing: 1 or 25 pcs.
ขนาดบรรจุ: 1 หรือ 25 ชิ้น

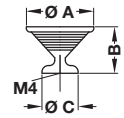

- Material: Brass
- Finish: Brass polished and lacquered
- วัสดุ: ทองเหลือง
- สี: ทองเหลืองเงาเคลือบแลคเกอร์

Dim. A mm ขนาด A มม.	Dim. B mm ขนาด B มม.	Cat. No. รหัสสินค้า
26	18	135.67.800

Packing: 1 or 25 pcs.
ขนาดบรรจุ: 1 หรือ 25 ชิ้น

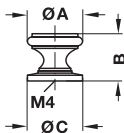

- Material: Brass
- Finish: Bronzed and brushed
- วัสดุ: ทองเหลือง
- สี: สีบรอนซ์ขัดด้าน

Dim. A mm ขนาด A มม.	Dim. B mm ขนาด B มม.	Dim. C mm ขนาด C มม.	Cat. No. รหัสสินค้า
25	20	25	132.07.103

Packing: 1 pc.
ขนาดบรรจุ: 1 ชิ้น

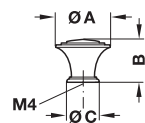

- Material: Brass
- Finish: Bronzed and brushed
- วัสดุ: ทองเหลือง
- สี: สีบรอนซ์ขัดด้าน

Dim. A mm ขนาด A มม.	Dim. B mm ขนาด B มม.	Dim. C mm ขนาด C มม.	Cat. No. รหัสสินค้า
30	22	18	135.06.103

Packing: 1 or 25 pcs.
ขนาดบรรจุ: 1 หรือ 25 ชิ้น

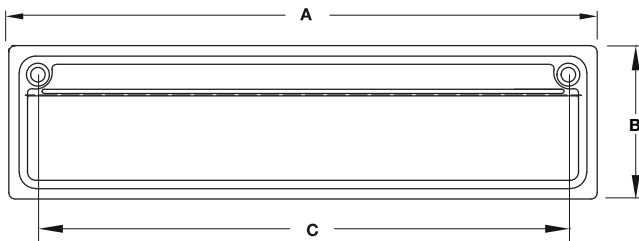

3

- Material: Zinc alloy
- วัสดุ: ซิงค์อัลลอยด์

Finish สี	Dim. A mm ขนาด A มม.	Dim. B mm ขนาด B มม.	Dim. C mm ขนาด C มม.	Cat. No. รหัสสินค้า
Chrome plated polished สีโครมเงา	78	37	64	101.11.350
	142		128	101.11.352
	205		192	101.11.354
Nickel plated matt สีนิกเกิ้ลบัตด้าน	78	37	64	101.11.301
	142		128	101.11.302
	205		192	101.11.303
Black matt สีดำด้าน	78	37	64	101.11.351
	142		128	101.11.353
	205		192	101.11.355

Packing: 1 pc.
ขนาดบรรจุ: 1 ชิ้น

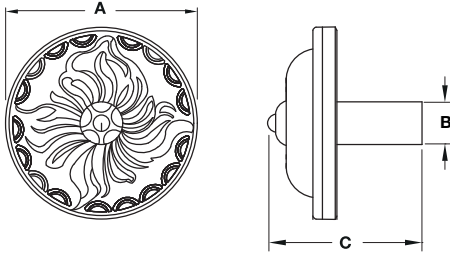

- Material: Zinc alloy
- วัสดุ: ซิงค์อัลลอยด์

Finish สี	Dim. A mm ขนาด A มม.	Dim. B mm ขนาด B มม.	Dim. C mm ขนาด C มม.	Cat. No. รหัสสินค้า
Brass polished สีทองเหลืองเงา	27	25	8	101.11.322
	36	29		101.11.320
Antique bronze สีบรอนซ์รมดำ	27	25	8	101.11.323
	36	29		101.11.321

Packing: 1 pc.
ขนาดบรรจุ: 1 ชิ้น

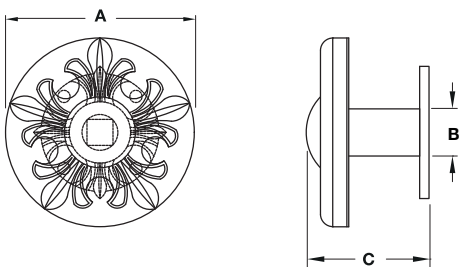

- Material: Zinc alloy
- วัสดุ: ซิงค์อัลลอยด์

Finish สี	Dim. A mm ขนาด A มม.	Dim. B mm ขนาด B มม.	Dim. C mm ขนาด C มม.	Cat. No. รหัสสินค้า
Antique bronze สีบรอนซ์รมดำ	28	19	10	101.11.334
	32	23		101.11.332
	40	26		101.11.330
Antique iron สีเหล็กรมดำ	28	19	10	101.11.335
	32	23		101.11.333
	40	26		101.11.331

Packing: 1 pc.
ขนาดบรรจุ: 1 ชิ้น

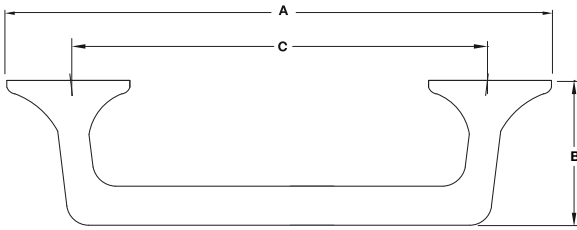

- Material: Zinc alloy
- วัสดุ: ซิงค์อัลลอยด์

Finish สี	Dim. A mm ขนาด A มม.	Dim. B mm ขนาด B มม.	Dim. C mm ขนาด C มม.	Cat. No. รหัสสินค้า
Antique black สีดำด้านรมดำ	124	33	96	107.60.000
	180	34	152	107.60.001
Antique brass สีทองเหลืองรมดำ	124	33	96	107.60.002
	180	34	152	107.60.003

Packing: 1 pc.
ขนาดบรรจุ: 1 ชิ้น

3

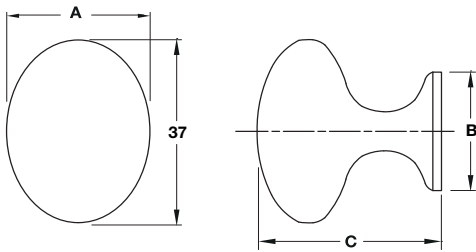

- Material: Zinc alloy
- วัสดุ: ซิงค์อัลลอยด์

Finish สี	Dim. A mm ขนาด A มม.	Dim. B mm ขนาด B มม.	Dim. C mm ขนาด C มม.	Cat. No. รหัสสินค้า
Antique black สีดำด้านรมดำ	28	24	36	122.97.910
Antique brass สีทองเหลืองรมดำ	28	24	36	122.97.911

Packing: 1 pc.
ขนาดบรรจุ: 1 ชิ้น

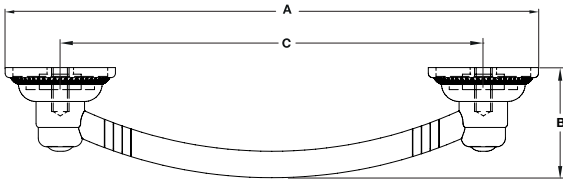

- Material: Zinc alloy
- วัสดุ: ซิงค์อัลลอยด์

Finish สี	Dim. A mm ขนาด A มม.	Dim. B mm ขนาด B มม.	Dim. C mm ขนาด C มม.	Cat. No. รหัสสินค้า
Brass polished สีทองเหลืองเงา	120	25	96	101.11.360

Packing: 1 pc.
ขนาดบรรจุ: 1 ชิ้น

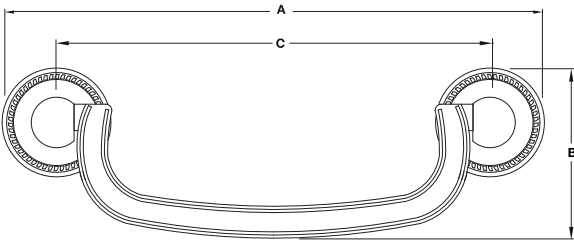

- Material: Zinc alloy
- วัสดุ: ซิงค์อัลลอยด์

Finish สี	Dim. A mm ขนาด A มม.	Dim. B mm ขนาด B มม.	Dim. C mm ขนาด C มม.	Cat. No. รหัสสินค้า
Brass polished สีทองเหลืองเงา	90	38	64	101.11.361
	120		96	101.11.362

Packing: 1 pc.
ขนาดบรรจุ: 1 ชิ้น

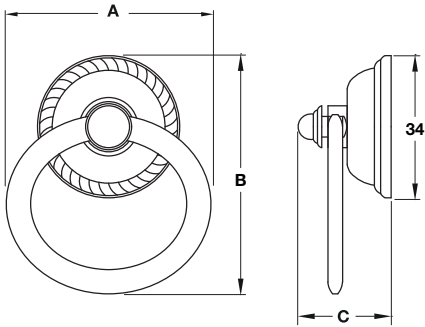

- Material: Zinc alloy
- วัสดุ: ซิงค์อัลลอยด์

Finish สี	Dim. A mm ขนาด A มม.	Dim. B mm ขนาด B มม.	Dim. C mm ขนาด C มม.	Cat. No. รหัสสินค้า
Brass polished สีทองเหลืองเงา	37	42	24	101.11.342
	49	57	34	101.11.340
Antique brass สีทองเหลืองรมดำ	37	42	24	101.11.343
	49	57	34	101.11.341

Packing: 1 pc.
ขนาดบรรจุ: 1 ชิ้น

3

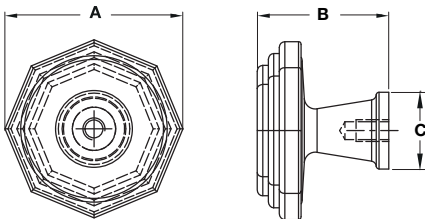

- Material: Zinc alloy
- วัสดุ: ซิงค์อัลลอยด์

Finish สี	Dim. A mm ขนาด A มม.	Dim. B mm ขนาด B มม.	Dim. C mm ขนาด C มม.	Cat. No. รหัสสินค้า
Brass polished สีทองเหลืองเงา	30	24	14	101.11.364

Packing: 1 pc.
ขนาดบรรจุ: 1 ชิ้น

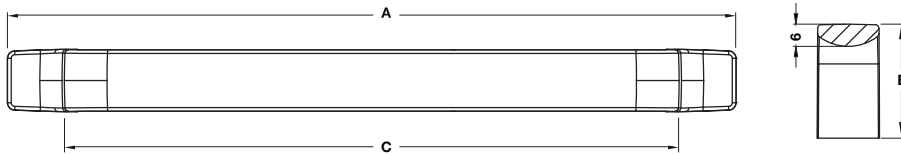

- Material: Zinc alloy
- วัสดุ: ซิงค์อัลลอยด์

Finish สี	Dim. A mm ขนาด A มม.	Dim. B mm ขนาด B มม.	Dim. C mm ขนาด C มม.	Cat. No. รหัสสินค้า
Pearl grey สีเทาไข่มุก	132.2	26.8	96	102.33.730
	196	30.7	160	102.33.750
Champagne gold สีทองแชมเปญ	132.2	26.8	96	102.33.731
	196	30.7	160	102.33.751
Chrome plated polished สีโครมเงา	132.2	26.8	96	102.33.732
	196	30.7	160	102.33.752
Antique iron สีเหล็กกรมดำ	132.2	26.8	96	102.33.733
	196	30.7	160	102.33.753
Nickel matt brushed สีนิกเกิ้ลบดด้าน	132.2	26.8	96	102.33.735
	196	30.7	160	102.33.755

Packing: 1 pc.
ขนาดบรรจุ: 1 ชิ้น



3

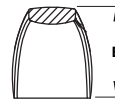
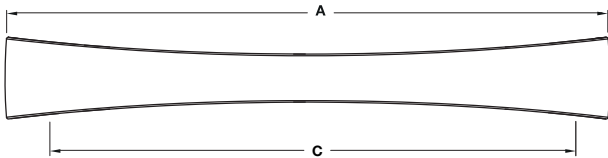

- Material: Zinc alloy
- วัสดุ: ซิงค์อัลลอยด์

Finish สี	Dim. A mm ขนาด A มม.	Dim. B mm ขนาด B มม.	Dim. C mm ขนาด C มม.	Cat. No. รหัสสินค้า
Pearl grey สีเทาไข่มุก	110.98	25.5	96	102.33.700
	174.24		160	102.33.720
Champagne gold สีทองแชมเปญ	110.98	25.5	96	102.33.701
	174.24		160	102.33.721
Chrome plated polished สีโครมเงา	110.98	25.5	96	102.33.702
	174.24		160	102.33.722
Antique iron สีเหล็กอมดำ	110.98	25.5	96	102.33.703
	174.24		160	102.33.723
Nickel matt brushed สีนิกเกิลบัตัด้าน	110.98	25.5	96	102.33.705
	174.24		160	102.33.725

Packing: 1 pc.
ขนาดบรรจุ: 1 ชิ้น

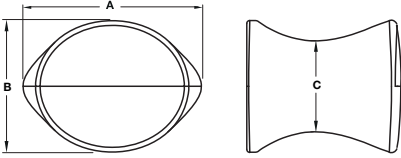

- Material: Zinc alloy
- วัสดุ: ซิงค์อัลลอยด์

Finish สี	Dim. A mm ขนาด A มม.	Dim. B mm ขนาด B มม.	Dim. C mm ขนาด C มม.	Cat. No. รหัสสินค้า
Pearl grey สีเทาไข่มุก	29.51	21.79	15.06	106.69.530
Champagne gold สีทองแชมเปญ	29.51	21.79	15.06	106.69.531
Chrome plated polished สีโครมเงา	29.51	21.79	15.06	106.69.532
Antique iron สีเหล็กกรมดำ	29.51	21.79	15.06	106.69.533
Nickel matt brushed สีนิกเกิลบีด้าน	29.51	21.79	15.06	106.69.535

Packing: 1 pc.
ขนาดบรรจุ: 1 ชิ้น

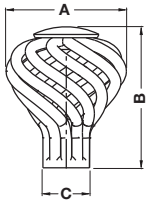

- Material: Steel
- วัสดุ: เหล็ก

Finish สี	Dim. A mm ขนาด A มม.	Dim. B mm ขนาด B มม.	Dim. C mm ขนาด C มม.	Cat. No. รหัสสินค้า
Antique pewter สีตะกั่วอมดำ	33	37	12	102.33.916
	42	38	14	102.33.918
Black matt สีดำด้าน	33	37	12	102.33.917
	42	38	14	102.33.919

Packing: 1 pc.
ขนาดบรรจุ: 1 ชิ้น

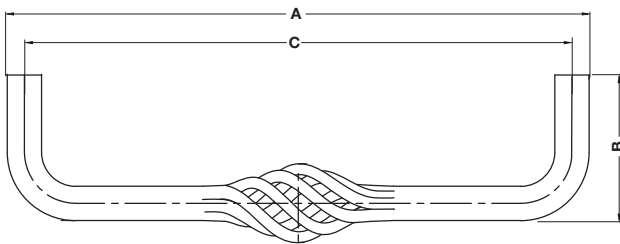

- Material: Steel
- วัสดุ: เหล็ก

Finish สี	Dim. A mm ขนาด A มม.	Dim. B mm ขนาด B มม.	Dim. C mm ขนาด C มม.	Cat. No. รหัสสินค้า
Antique pewter สีตะกั่วอมดำ	104	32	96	102.33.920
	136		128	102.33.921

Packing: 1 pc.
ขนาดบรรจุ: 1 ชิ้น

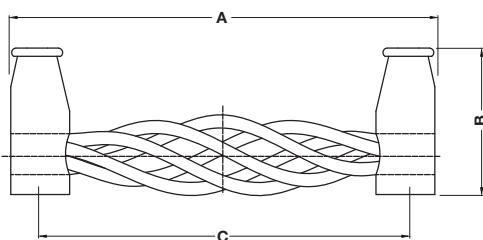

- Material: Steel
- วัสดุ: เหล็ก

Finish สี	Dim. A mm ขนาด A มม.	Dim. B mm ขนาด B มม.	Dim. C mm ขนาด C มม.	Cat. No. รหัสสินค้า
Antique pewter สีตะกั่วอมดำ	113	39	96	102.33.922
	145		128	102.33.923

Packing: 1 pc.
ขนาดบรรจุ: 1 ชิ้น



Left
ซ้าย

Right
ขวา

Left
ซ้าย

Right
ขวา

Left
ซ้าย

Right
ขวา

We reserve the right to alter specifications without notice (HTH Design Furniture Handles Catalogue 2018 - IPI).
บริษัทฯ ขอสงวนการเปลี่ยนแปลงรายละเอียดโดยไม่มีการแจ้งล่วงหน้า (HTH อุปกรณ์เฟอร์นิเจอร์ 2561 - IPI)

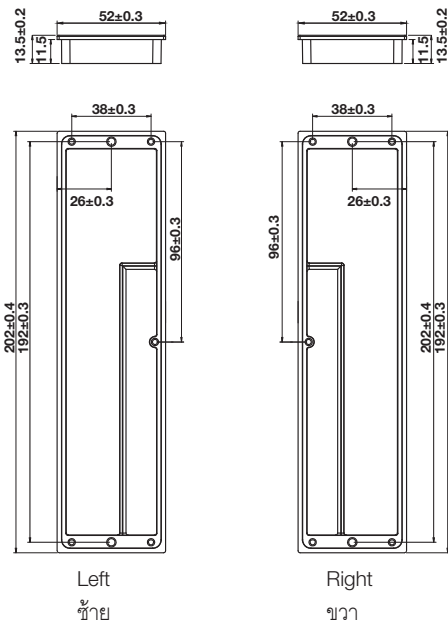

- Material: Zinc alloy
- วัสดุ: ซิงค์อัลลอยด์

Version รูปแบบ	Finish สี	Cat. No. รหัสสินค้า
Handle for left hand door มือจับสำหรับด้านซ้ายของประตู	Bright white coloured สีขาวสว่าง	121.26.181
	Gold coloured สีทอง	121.26.183
	Metalic grey coloured สีเทาเมทัลลิก	121.26.186
Handle for right hand door มือจับสำหรับด้านขวาของประตู	Bright white coloured สีขาวสว่าง	121.26.182
	Gold coloured สีทอง	121.26.184
	Metalic grey coloured สีเทาเมทัลลิก	121.26.186

Packing: 1 pc.
ขนาดบรรจุ: 1 ชิ้น

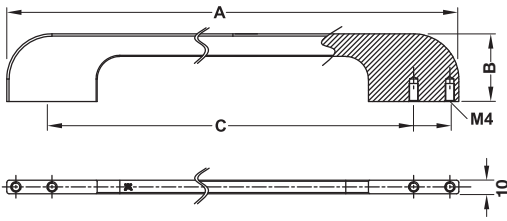

- Material: Aluminium
- วัสดุ: อะลูมิเนียม

Finish สี	Dim. A mm ขนาด A มม.	Dim. B mm ขนาด B มม.	Dim. C mm ขนาด C มม.	Cat. No. รหัสสินค้า
Black matt สีดำด้าน	200	30	160-192	113.96.245
	328	30	288-320	113.96.248
Chrome plated สีโครมเงา	200	30	160-192	113.96.246
	328	30	288-320	113.96.249

Packing: 1 pc.
ขนาดบรรจุ: 1 ชิ้น

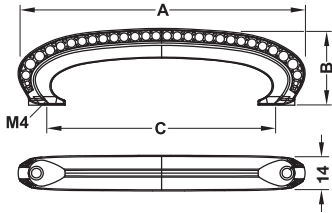

- Material: Zinc alloy
- วัสดุ: ซิงค์อัลลอยด์

Finish สี	Dim. A mm ขนาด A มม.	Dim. B mm ขนาด B มม.	Dim. C mm ขนาด C มม.	Cat. No. รหัสสินค้า
Antique coffee สีกาแฟดำ	110	30	96	121.26.180

Packing: 1 pc.
ขนาดบรรจุ: 1 ชิ้น

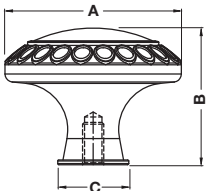

- Material: Zinc alloy
- วัสดุ: ซิงค์อัลลอยด์

Finish สี	Dim. A mm ขนาด A มม.	Dim. B mm ขนาด B มม.	Dim. C mm ขนาด C มม.	Cat. No. รหัสสินค้า
Antique coffee สีกาแฟดำ	33	26	13.4	121.26.172

Packing: 1 pc.
ขนาดบรรจุ: 1 ชิ้น

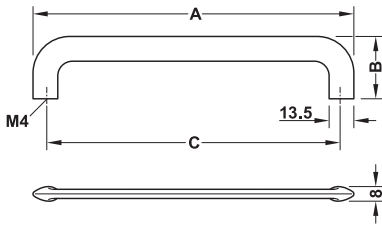

- Material: Zinc alloy
- วัสดุ: ซิงค์อัลลอยด์

Finish สี	Dim. A mm ขนาด A มม.	Dim. B mm ขนาด B มม.	Dim. C mm ขนาด C มม.	Cat. No. รหัสสินค้า
Stainless steel coloured สีสแตนเลสสี	79	35	64	111.71.000
	175	35	160	111.71.001
	335	35	320	111.71.002
Black matt สีดำด้าน	79	35	64	111.71.010
	175	35	160	111.71.011
	335	35	320	111.71.012

Packing: 1 pc.
ขนาดบรรจุ: 1 ชิ้น

3

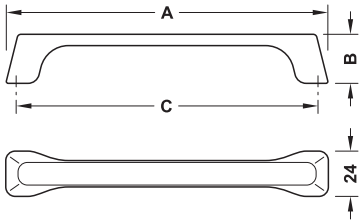

- Material: Zinc alloy
- วัสดุ: ซิงค์อัลลอยด์

Finish สี	Dim. A mm ขนาด A มม.	Dim. B mm ขนาด B มม.	Dim. C mm ขนาด C มม.	Cat. No. รหัสสินค้า
Antique silver bright สีเงินรมดำ	171	26	160	111.77.636
Black matt, edges copper coloured ligh- tened สีดำด้านแบบมี สีทองแดงที่ ขอบ	171	26	160	111.77.637
Black matt, used look สีดำด้าน แบบประยุกต์	171	26	160	111.77.635

Packing: 1 pc.
ขนาดบรรจุ: 1 ชิ้น

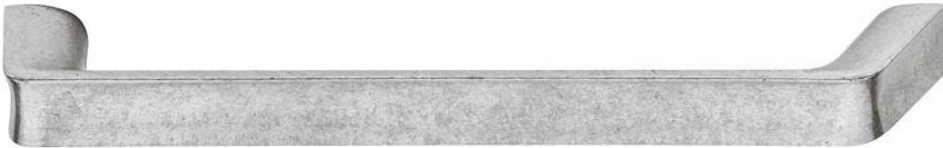

3

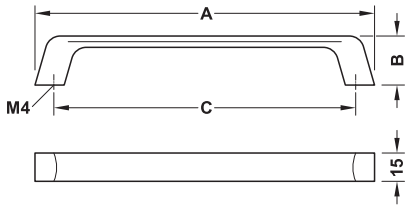

- Material: Zinc alloy
- วัสดุ: ซิงค์อัลลอยด์

Finish สี	Dim. A mm ขนาด A มม.	Dim. B mm ขนาด B มม.	Dim. C mm ขนาด C มม.	Cat. No. รหัสสินค้า
Gold coloured matt brushed	180	26	160	111.77.625
สีทองด้านบัด ด้าน	340	26	320	111.77.630
Antique silver bright	180	26	160	111.77.627
สีเงินรมดำ	340	26	320	111.77.632
Black matt, used look	180	26	160	111.77.626
สีดำด้านแบบ ประยุกต์	340	26	320	111.77.631

Packing: 1 pc.
ขนาดบรรจุ: 1 ชิ้น

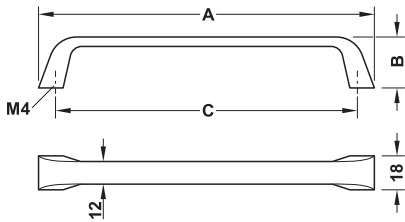

- Material: Zinc alloy
- วัสดุ: ซิงค์อัลลอยด์

Finish สี	Dim. A mm ขนาด A มม.	Dim. B mm ขนาด B มม.	Dim. C mm ขนาด C มม.	Cat. No. รหัสสินค้า
Antique brass brushed สีทองเหลืองรม ดำมันดัดด้าน	178	27	160	102.27.050
Nickel plated black สีดำนิกเกิล	178	27	160	102.27.051

Packing: 1 pc.
ขนาดบรรจุ: 1 ชิ้น

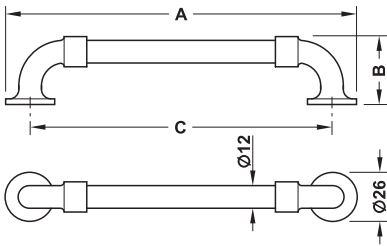

- Material: Zinc alloy
- วัสดุ: ซิงค์อัลลอยด์

Finish สี	Dim. A mm ขนาด A มม.	Dim. B mm ขนาด B มม.	Dim. C mm ขนาด C มม.	Cat. No. รหัสสินค้า
Black matt, used look	186	36	160	111.77.640
สีดำด้านแบบ ประยุกต์	346	36	320	111.77.645

Packing: 1 pc.
ขนาดบรรจุ: 1 ชิ้น

3

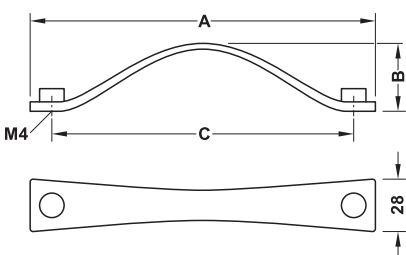

- Material: Zinc alloy
- วัสดุ: ซิงค์อัลลอยด์

Finish สี	Dim. A mm ขนาด A มม.	Dim. B mm ขนาด B มม.	Dim. C mm ขนาด C มม.	Cat. No. รหัสสินค้า
Black matt, used look	183	36	160	111.77.620
สีดำด้านแบบ ประยุกต์				

Packing: 1 pc.
ขนาดบรรจุ: 1 ชิ้น

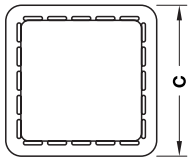
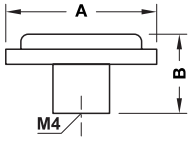

- Material: Plastic
- วัสดุ: พลาสติก

Finish สี	Dim. A mm ขนาด A มม.	Dim. B mm ขนาด B มม.	Dim. C mm ขนาด C มม.	Cat. No. รหัสสินค้า
Artificial brown leather หนังเทียม สีน้ำตาล	40	22	40	111.26.500

Packing: 1 pc.
ขนาดบรรจุ: 1 ชิ้น

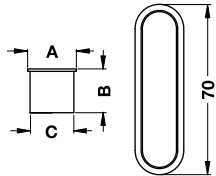

- Material: Zinc alloy
- วัสดุ: ซิงค์อัลลอยด์

Finish สี	Dim. A mm ขนาด A มม.	Dim. B mm ขนาด B มม.	Dim. C mm ขนาด C มม.	Cat. No. รหัสสินค้า
Stainless steel coloured สีสแตนเลสสี	19	17	15	106.42.001

Packing: 1 pc.
ขนาดบรรจุ: 1 ชิ้น

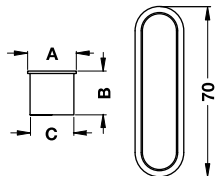

- Material: Zinc alloy
- วัสดุ: ซิงค์อัลลอยด์

Finish สี	Dim. A mm ขนาด A มม.	Dim. B mm ขนาด B มม.	Dim. C mm ขนาด C มม.	Cat. No. รหัสสินค้า
Nickel plated matt สีนิกเกิลด้าน	19	17	15	106.42.601

Packing: 1 pc.
ขนาดบรรจุ: 1 ชิ้น

3

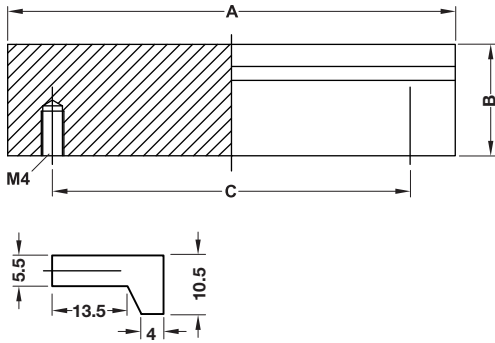

- Material: Aluminium
- วัสดุ: อะลูมิเนียม

Finish สี	Dim. A mm ขนาด A มม.	Dim. B mm ขนาด B มม.	Dim. C mm ขนาด C มม.	Cat. No. รหัสสินค้า
Black matt สีดำด้าน	113	20	96	109.49.800
	145	20	128	109.49.801
	177	20	160	109.49.802
Mirror anodized สีเงาไนโตซ์	113	20	96	109.49.810
	145	20	128	109.49.811
	177	20	160	109.49.812

Packing: 1 pc.
ขนาดบรรจุ: 1 ชิ้น

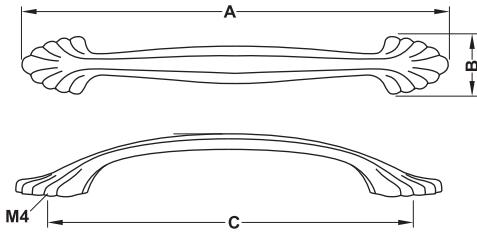

- Material: Zinc alloy
- วัสดุ: ซิงค์อัลลอยด์

Finish สี	Dim. A mm ขนาด A มม.	Dim. B mm ขนาด B มม.	Dim. C mm ขนาด C มม.	Cat. No. รหัสสินค้า
Antique coffee	142	22	96	115.93.208
สีกาแฟดำ	173	23	128	115.93.209

Packing: 1 pc,
ขนาดบรรจุ: 1 ชิ้น

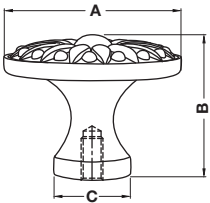

- Material: Zinc alloy
- วัสดุ: ซิงค์อัลลอยด์

Finish สี	Dim. A mm ขนาด A มม.	Dim. B mm ขนาด B มม.	Dim. C mm ขนาด C มม.	Cat. No. รหัสสินค้า
Antique coffee	35	28	16	134.21.005
สีกาแฟดำ				

Packing: 1 pc,
ขนาดบรรจุ: 1 ชิ้น

3

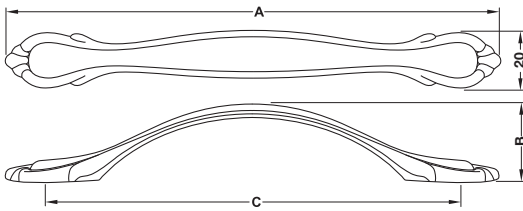

- Material: Zinc alloy
- วัสดุ: ซิงค์อัลลอยด์

Finish สี	Dim. A mm ขนาด A มม.	Dim. B mm ขนาด B มม.	Dim. C mm ขนาด C มม.	Cat. No. รหัสสินค้า
Antique copper สีทองแดงรมดำ	144	21	96	115.93.202
	175	23	128	115.93.205
Antique brass สีทองเหลืองรมดำ	144	21	96	115.93.206
	175	23	128	115.93.203
Black matt สีดำด้าน	144	21	96	115.93.204
	175	23	128	115.93.207

Packing: 1 pc.
ขนาดบรรจุ: 1 ชิ้น

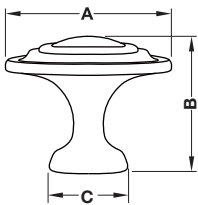

- Material: Zinc alloy
- วัสดุ: ซิงค์อัลลอยด์

Finish สี	Dim. A mm ขนาด A มม.	Dim. B mm ขนาด B มม.	Dim. C mm ขนาด C มม.	Cat. No. รหัสสินค้า
Antique copper สีทองแดงรมดำ	31	24	16	134.21.002
Antique brass สีทองเหลืองรมดำ	31	24	16	134.21.003
Black matt สีดำด้าน	31	24	16	134.21.004

Packing: 1 pc.
ขนาดบรรจุ: 1 ชิ้น

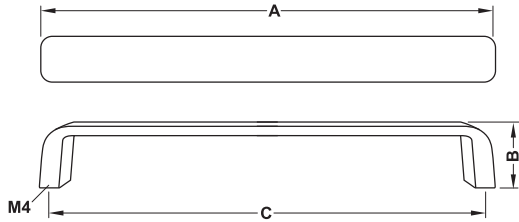

- Material: Zinc alloy
- วัสดุ: ซิงค์อัลลอยด์

Finish สี	Dim. A mm ขนาด A มม.	Dim. B mm ขนาด B มม.	Dim. C mm ขนาด C มม.	Cat. No. รหัสสินค้า
Pearl grey สีเทาไข่มุก	135	23	128	115.93.210
	167	22	160	115.93.211

Packing: 1 pc.
ขนาดบรรจุ: 1 ชิ้น

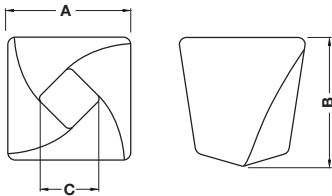

3

- Material: Zinc alloy
- วัสดุ: ซิงค์อัลลอยด์

Finish สี	Dim. A mm ขนาด A มม.	Dim. B mm ขนาด B มม.	Dim. C mm ขนาด C มม.	Cat. No. รหัสสินค้า
Pearl grey สีเทาไข่มุก	26	25	16	134.21.006

Packing: 1 pc.
ขนาดบรรจุ: 1 ชิ้น

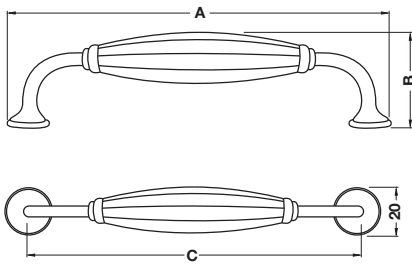

- Material: Zinc alloy
- วัสดุ: ซิงค์อัลลอยด์

Finish สี	Dim. A mm ขนาด A มม.	Dim. B mm ขนาด B มม.	Dim. C mm ขนาด C มม.	Cat. No. รหัสสินค้า
Brushed oil rubbed bronze สีดำด้านขอบ ทองแดง	147	38	128	115.93.200
Antique brass สีทองเหลืองรมดำ	147	38	128	115.93.201

Packing: 1 pc.
ขนาดบรรจุ: 1 ชิ้น

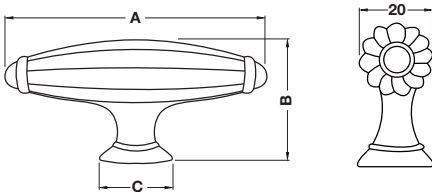

- Material: Zinc alloy
- วัสดุ: ซิงค์อัลลอยด์

Finish สี	Dim. A mm ขนาด A มม.	Dim. B mm ขนาด B มม.	Dim. C mm ขนาด C มม.	Cat. No. รหัสสินค้า
Brushed oil rubbed bronze สีดำด้านขอบ ทองแดง	65	31	18	134.21.000
Antique brass สีทองเหลืองรมดำ	65	31	18	134.21.001

Packing: 1 pc.
ขนาดบรรจุ: 1 ชิ้น

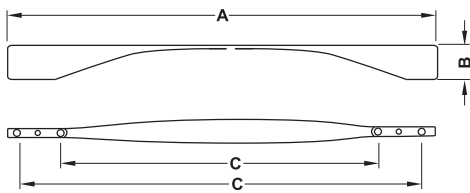

- Material: Zinc alloy
- วัสดุ: ซิงค์อัลลอยด์

Finish สี	Dim. A mm ขนาด A มม.	Dim. B mm ขนาด B มม.	Dim. C mm ขนาด C มม.	Cat. No. รหัสสินค้า
Black matt สีดำด้าน	200	24	160/192	115.93.212
	330	24	288/320	115.93.215
Nickel satin brushed สีนิกเกิลบัตด้าน	200	24	160/192	115.93.213
	330	24	288/320	115.93.216
Chrome plated polished สีโครมเงา	200	24	160/192	115.93.214
	330	24	288/320	115.93.217

Packing: 1 pc.
ขนาดบรรจุ: 1 ชิ้น

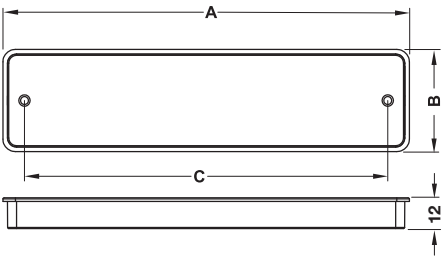

- Material: Zinc alloy
- วัสดุ: สังกะสีอัลลอยด์

Finish สี	Dim. A mm ขนาด A มม.	Dim. B mm ขนาด B มม.	Dim. C mm ขนาด C มม.	Cat. No. รหัสสินค้า
Pearl grey สีเทาไข่มุก	179	45	160	121.26.187

Packing: 1 pc.
ขนาดบรรจุ: 1 ชิ้น

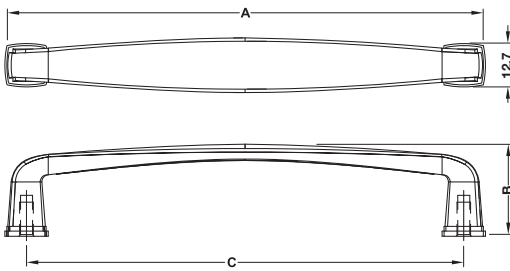

- Material: Zinc alloy
- วัสดุ: ซิงค์อัลลอยด์

Finish สี	Dim. A mm ขนาด A มม.	Dim. B mm ขนาด B มม.	Dim. C mm ขนาด C มม.	Cat. No. รหัสสินค้า
Pearl grey สีเทาไข่มุก	140	27	128	102.33.770
	204	27.5	192	102.33.790
Champagne gold สีแชมเปญโกลด์	140	27	128	102.33.771
	204	27.5	192	102.33.791
Chrome plated polished สีโครมเงา	140	27	128	102.33.772
	204	27.5	192	102.33.792
Antique iron สีเหล็กกรมดำ	140	27	128	102.33.773
	204	27.5	192	102.33.793
Nickel plated matt brushed สีนิกเกิลบัตดำน	140	27	128	102.33.776
	204	27.5	192	102.33.796

Packing: 1 pc.
ขนาดบรรจุ: 1 ชิ้น

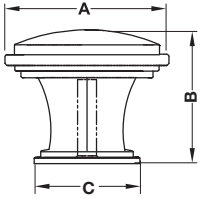

- Material: Zinc alloy
- วัสดุ: ซิงค์อัลลอยด์

Finish สี	Dim. A mm ขนาด A มม.	Dim. B mm ขนาด B มม.	Dim. C mm ขนาด C มม.	Cat. No. รหัสสินค้า
Pearl grey สีเทาไข่มุก	31	25.4	20	106.69.540
Champagne gold สีแชมเปญโกลด์	31	25.4	20	106.69.541
Chrome plated polished สีโครมเงา	31	25.4	20	106.69.544
Antique iron สีเหล็กกรมดำ	31	25.4	20	106.69.542
Nickel plated matt brushed สีนิกเกิลบดด้าน	31	25.4	20	106.69.545

Packing: 1 pc.
ขนาดบรรจุ: 1 ชิ้น

TREND STYLE





TREND STYLE

สไตล์เทรนด์

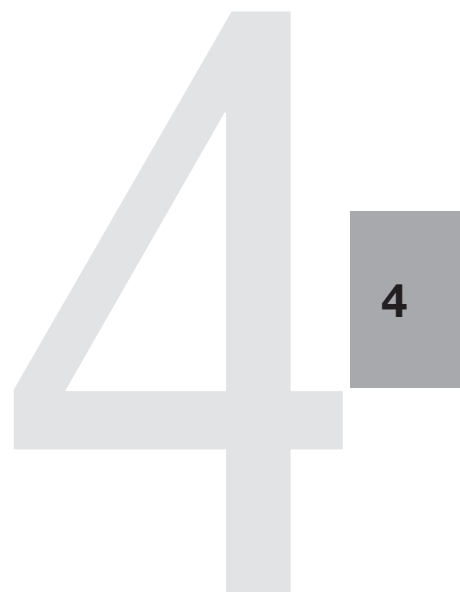

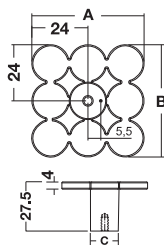
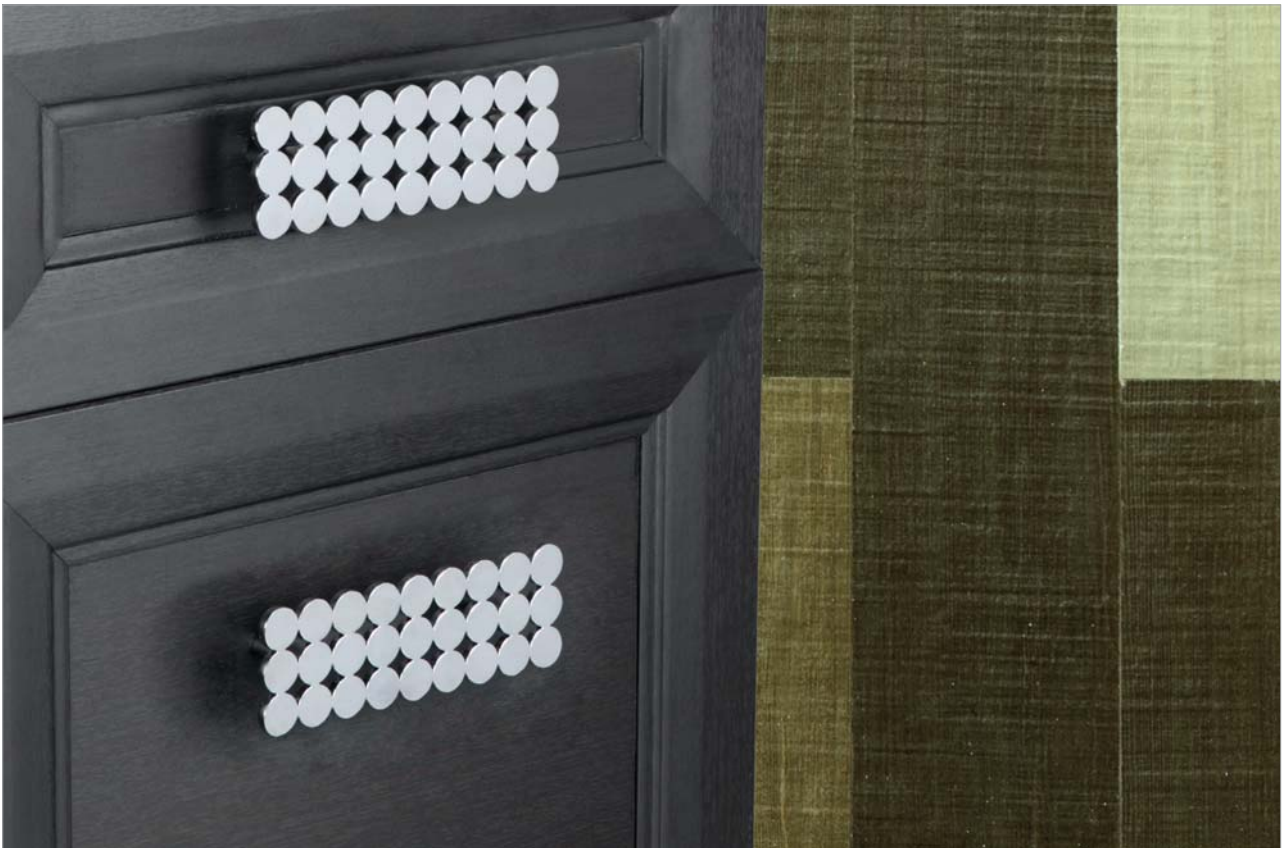

- Material: Zinc alloy
- Finish: Chrome plated polished
- วัสดุ: ซิงค์อัลลอยด์
- สี: สีโครมเงา

Dim. A mm ขนาด A มม.	Dim. B mm ขนาด B มม.	Dim. C mm ขนาด C มม.	Cat. No. รหัสสินค้า
48	28	15	111.96.210

Packing: 1 pc.
ขนาดบรรจุ: 1 ชิ้น

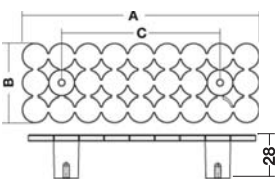

- Material: Zinc alloy
- Finish: Chrome plated polished
- วัสดุ: ซิงค์อัลลอยด์
- สี: สีโครมเงา

Dim. A mm ขนาด A มม.	Dim. B mm ขนาด B มม.	Dim. C mm ขนาด C มม.	Cat. No. รหัสสินค้า
144	28	96	111.96.211

Packing: 1 pc.
ขนาดบรรจุ: 1 ชิ้น

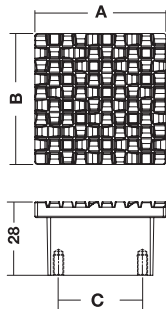
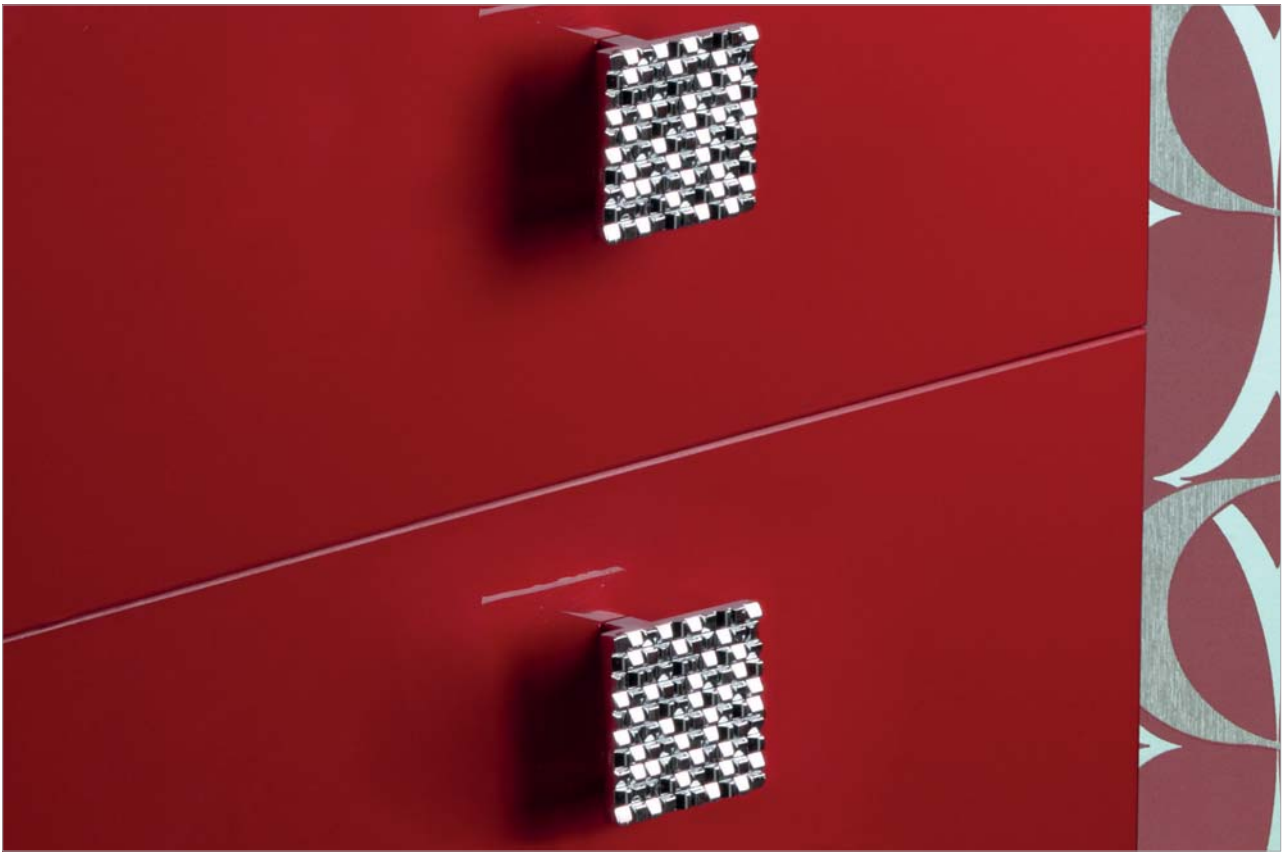

- Material: Zinc alloy
- Finish: Chrome plated polished
- วัสดุ: ซิงค์อัลลอยด์
- สี: สีโครมเงา

Dim. A mm ขนาด A มม.	Dim. B mm ขนาด B มม.	Dim. C mm ขนาด C มม.	Cat. No. รหัสสินค้า
50	50	32	111.96.220

Packing: 1 pc.
ขนาดบรรจุ: 1 ชิ้น

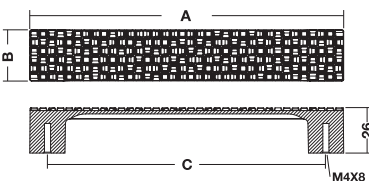

- Material: Zinc alloy
- Finish: Chrome plated polished
- วัสดุ: ซิงค์อัลลอยด์
- สี: สีโครมเงา

Dim. A mm ขนาด A มม.	Dim. B mm ขนาด B มม.	Dim. C mm ขนาด C มม.	Cat. No. รหัสสินค้า
181	30	160	111.96.223

Packing: 1 pc.
ขนาดบรรจุ: 1 ชิ้น

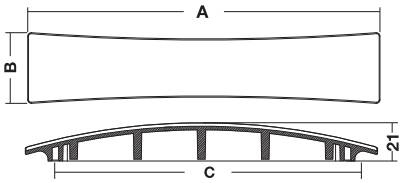

- Material: Zinc alloy
- Finish: Chrome plated polished
- วัสดุ: ซิงค์อัลลอยด์
- สี: สีโครมเงา

Dim. A mm ขนาด A มม.	Dim. B mm ขนาด B มม.	Dim. C mm ขนาด C มม.	Cat. No. รหัสสินค้า
193	38	160	111.76.253

Packing: 1 pc.
ขนาดบรรจุ: 1 ชิ้น

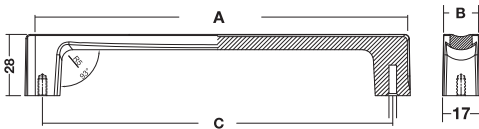

- Material: Zinc alloy
- Finish: Chrome plated polished
- วัสดุ: ซิงค์อัลลอยด์
- สี: สีโครมเงา

Dim. A mm ขนาด A มม.	Dim. B mm ขนาด B มม.	Dim. C mm ขนาด C มม.	Cat. No. รหัสสินค้า
176	16	160	111.76.243

Packing: 1 pc.
ขนาดบรรจุ: 1 ชิ้น

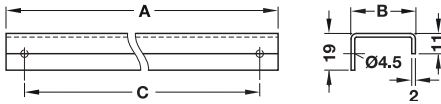

Note

3 drill holes with distance C1 are required for mounting handle with length 400 mm.

หมายเหตุ

สำหรับการยึดติดมือจับยาว 400 มม. จำเป็นต้องเจาะรู 3 รู โดยมีระยะห่าง C1

- Material: Stainless steel 1.4301/304
- Finish: Stainless steel matt
- วัสดุ: สแตนเลส 1.4301/304
- สี: สีสแตนเลสด้าน

Dim. A mm ขนาด A มม.	Dim. B mm ขนาด B มม.	Dim. C mm ขนาด C มม.	Dim. C1 mm ขนาด C1 มม.	Cat. No. รหัสสินค้า
50	36	30	-	115.98.000
100	36	80	-	115.98.001
200	36	180	-	115.98.004
300	36	280	-	115.98.007
400	36	380	190	115.98.009

Packing: 1 or 10 pcs.
ขนาดบรรจุ: 1 หรือ 10 ชิ้น

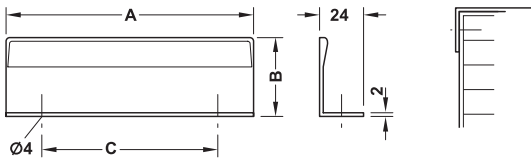

- Material: Stainless steel 1.4301/304
- Finish: Chrome plated polished
- วัสดุ: สแตนเลส 1.4301/304
- สี: สีโครมเงา

Dim. A mm ขนาด A มม.	Dim. B mm ขนาด B มม.	Dim. C mm ขนาด C มม.	Cat. No. รหัสสินค้า
71	44	32	124.02.230
135	44	96	124.02.231
231	44	192	124.02.234

Packing: 1 or 25 pcs.
ขนาดบรรจุ: 1 หรือ 25 ชิ้น

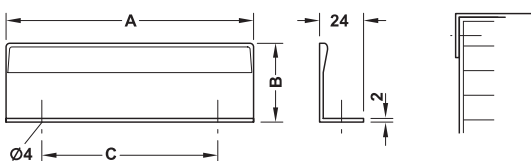

- Material: Stainless steel 1.4301/304
- Finish: Nickel plated brushed
- วัสดุ: สแตนเลส 1.4301/304
- สี: สีนิกเกิ้ลขัดด้าน

Dim. A mm ขนาด A มม.	Dim. B mm ขนาด B มม.	Dim. C mm ขนาด C มม.	Cat. No. รหัสสินค้า
71	44	32	124.02.630
135	44	96	124.02.631
231	44	192	124.02.634

Packing: 1 or 25 pcs.
ขนาดบรรจุ: 1 หรือ 25 ชิ้น

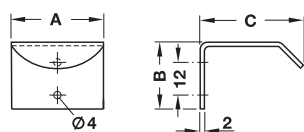

- Material: Stainless steel 1.4301/304
- Finish: Stainless steel matt
- วัสดุ: สแตนเลส 1.4301/304
- สี: สีสแตนเลสด้าน

Dim. A mm ขนาด A มม.	Dim. B mm ขนาด B มม.	Dim. C mm ขนาด C มม.	Cat. No. รหัสสินค้า
71	44	32	124.02.630

Packing: 1 or 25 pcs.
ขนาดบรรจุ: 1 หรือ 25 ชิ้น

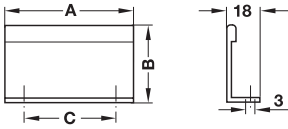

- Material: Aluminium
- Finish: Chrome plated polished
- Supplied with: Fixing screws
- วัสดุ: อะลูมิเนียม
- สี: สีสเงินไนโครซ์
- จำหน่ายพร้อมสกรูมือจับ

Dim. A mm ขนาด A มม.	Dim. B mm ขนาด B มม.	Dim. C mm ขนาด C มม.	Cat. No. รหัสสินค้า
40	42	25	124.02.210
70	42	50	124.02.220

Packing: 1 or 25 pcs.
ขนาดบรรจุ: 1 หรือ 25 ชิ้น

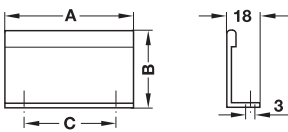

- Material: Aluminium
- Finish: Silver coloured anodized
- Supplied with: Fixing screws
- วัสดุ: อะลูมิเนียม
- สี: สีสเงินไนโครซ์
- จำหน่ายพร้อมสกรูมือจับ

Dim. A mm ขนาด A มม.	Dim. B mm ขนาด B มม.	Dim. C mm ขนาด C มม.	Cat. No. รหัสสินค้า
40	42	25	115.70.126
70	42	50	115.70.127

Packing: 1 or 25 pcs.
ขนาดบรรจุ: 1 หรือ 25 ชิ้น

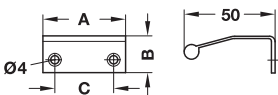

- Material: Zinc alloy
- Finish: Chrome plated polished
- วัสดุ: ซิงค์อัลลอยด์
- สี: สีสโครมเงา

Dim. A mm ขนาด A มม.	Dim. B mm ขนาด B มม.	Dim. C mm ขนาด C มม.	Cat. No. รหัสสินค้า
44	20	32	124.40.240

Packing: 1 or 50 pcs.
ขนาดบรรจุ: 1 หรือ 50 ชิ้น

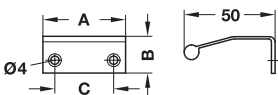

- Material: Zinc alloy
- Finish: Chrome plated matt
- วัสดุ: ซิงค์อัลลอยด์
- สี: สีสโครมด้าน

Dim. A mm ขนาด A มม.	Dim. B mm ขนาด B มม.	Dim. C mm ขนาด C มม.	Cat. No. รหัสสินค้า
44	20	32	124.40.440

Packing: 1 or 50 pcs.
ขนาดบรรจุ: 1 หรือ 50 ชิ้น



- Material: Zinc alloy
- วัสดุ: ซิงค์อัลลอยด์

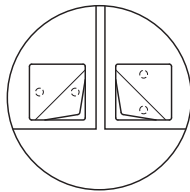
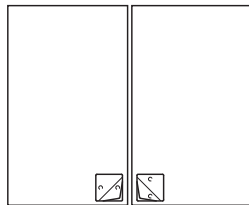
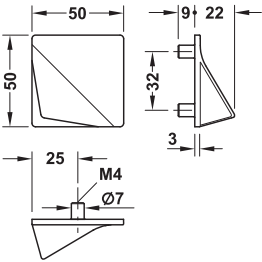

Finish สี	Cat. No. รหัสสินค้า
Polished chrome plated สีโครมเงา	111.36.251
Matt nickel plated สีนิกเกิลด้าน	111.36.651

Packing: 1 or 10 pcs.
ขนาดบรรจุ: 1 หรือ 10 ชิ้น

We reserve the right to alter specifications without notice (HTH Design Furniture Handles Catalogue 2018).
บริษัทฯ ขอสงวนการเปลี่ยนแปลงรายละเอียดโดยไม่ได้มีการแจ้งล่วงหน้า (HTH อุปกรณ์เฟอร์นิเจอร์ 2561)

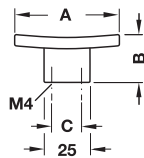

- Material: Zinc alloy
- Finish: Stainless steel coloured
- วัสดุ: ซิงค์อัลลอยด์
- สี: สีสแตนเลสสตีล

Dim. A mm ขนาด A มม.	Dim. B mm ขนาด B มม.	Dim. C mm ขนาด C มม.	Cat. No. รหัสสินค้า
57	23	16	131.11.000

Packing: 1 or 10 pcs.
ขนาดบรรจุ: 1 หรือ 10 ชิ้น

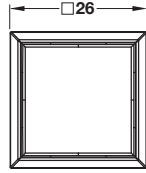
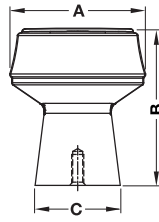

- Material: Zinc alloy
- Finish: Black matt
- วัสดุ: ซิงค์อัลลอยด์
- สี: สีดำด้าน

Dim. A mm ขนาด A มม.	Dim. B mm ขนาด B มม.	Dim. C mm ขนาด C มม.	Cat. No. รหัสสินค้า
21	30	16	115.66.050

Packing: 1 pc.
ขนาดบรรจุ: 1 ชิ้น

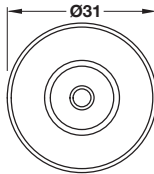
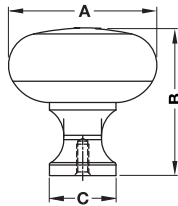

- Material: Zinc alloy
- Finish: Black matt
- วัสดุ: ซิงค์อัลลอยด์
- สี: สีดำด้าน

Dim. A mm ขนาด A มม.	Dim. B mm ขนาด B มม.	Dim. C mm ขนาด C มม.	Cat. No. รหัสสินค้า
31	28	15	115.66.051

Packing: 1 pc.
ขนาดบรรจุ: 1 ชิ้น

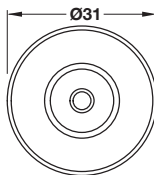
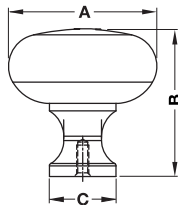

- Material: Zinc alloy
- Finish: Brushed oil rubbed bronze
- วัสดุ: ซิงค์อัลลอยด์
- สี: สีดำอมน้ำตาล

Dim. A mm ขนาด A มม.	Dim. B mm ขนาด B มม.	Dim. C mm ขนาด C มม.	Cat. No. รหัสสินค้า
31	28	15	115.66.052

Packing: 1 pc.
ขนาดบรรจุ: 1 ชิ้น

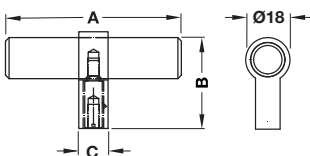

- Material: Zinc alloy
- Finish: Brushed oil rubbed bronze
- วัสดุ: ซิงค์อัลลอยด์
- สี: สีดำอมน้ำตาล

Dim. A mm ขนาด A มม.	Dim. B mm ขนาด B มม.	Dim. C mm ขนาด C มม.	Cat. No. รหัสสินค้า
60	33	10	115.66.053

Packing: 1 pc.
ขนาดบรรจุ: 1 ชิ้น

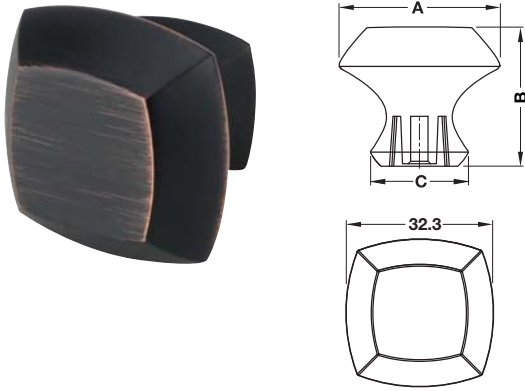

- Material: Zinc alloy
- Finish: Brushed oil rubbed bronze
- วัสดุ: ชิงค์อัลลอยด์
- สี: สีดำอมน้ำตาล

Dim. A mm ขนาด A มม.	Dim. B mm ขนาด B มม.	Dim. C mm ขนาด C มม.	Cat. No. รหัสสินค้า
32.3	28	19.6	115.66.054

Packing: 1 pc.
ขนาดบรรจุ: 1 ชิ้น



- Material: Zinc alloy
- Finish: Brushed oil rubbed bronze
- วัสดุ: ชิงค์อัลลอยด์
- สี: สีดำอมน้ำตาล

Dim. A mm ขนาด A มม.	Dim. B mm ขนาด B มม.	Dim. C mm ขนาด C มม.	Cat. No. รหัสสินค้า
103.5	26.2	76	115.66.060

Packing: 1 pc.
ขนาดบรรจุ: 1 ชิ้น

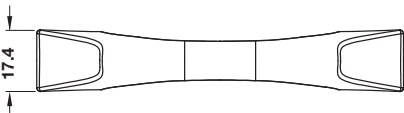

- Material: Zinc alloy
- Finish: Black matt
- วัสดุ: ชิงค์อัลลอยด์
- สี: สีดำด้าน

Dim. A mm ขนาด A มม.	Dim. B mm ขนาด B มม.	Dim. C mm ขนาด C มม.	Cat. No. รหัสสินค้า
30	33-48	24	130.81.911

Packing: 1 pc.
ขนาดบรรจุ: 1 ชิ้น

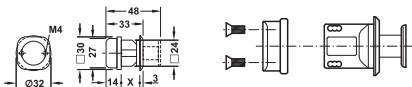

Wood thickness = 17-21 mm
ความหนาของไม้ = 17-21 มม.

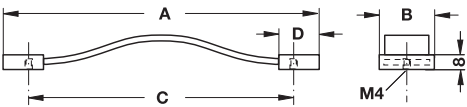

- Material: Leather, zinc alloy base
- Finish: Dark brown, base stainless steel coloured
- วัสดุ: หนัง, ฐาน ซิงค์อัลลอยด์
- สี: สีน้ำตาลเข้ม, ฐาน สีสแตนเลส

Dim. A mm ขนาด A มม.	Dim. B mm ขนาด B มม.	Dim. C mm ขนาด C มม.	Dim. D mm ขนาด D มม.	Cat. No. รหัสสินค้า
157	30	128	22	110.79.012

Packing: 1 or 10 pcs.
ขนาดบรรจุ: 1 หรือ 10 ชิ้น

We reserve the right to alter specifications without notice (HTH Design Furniture Handles Catalogue 2018).
บริษัทฯ ขอสงวนการเปลี่ยนแปลงรายละเอียดโดยมิได้มีการแจ้งล่วงหน้า (HTH ออกกรงฟีดรีนเจอร์ 2561)

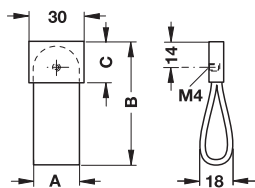

- Material: Leather, zinc alloy base
- Finish: Dark brown, stainless steel coloured
- วัสดุ: หนัง, ฐาน ซิงค์อัลลอยด์
- สี: สีน้ำตาลเข้ม, ฐาน สีสแตนเลส

Dim. A mm ขนาด A มม.	Dim. B mm ขนาด B มม.	Dim. C mm ขนาด C มม.	Cat. No. รหัสสินค้า
25	66	22	110.76.011

Packing: 1 or 10 pcs.
ขนาดบรรจุ: 1 หรือ 10 ชิ้น

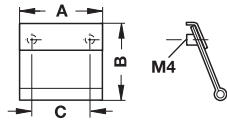

- Material: Leather, zinc alloy base
- Finish: Light brown, base stainless steel coloured
- วัสดุ: หนัง, ฐาน ชิงค์อัลลอยด์
- สี: สีน้ำตาลอ่อน, ฐาน สีสแตนเลสสตีล

Dim. A mm ขนาด A มม.	Dim. B mm ขนาด B มม.	Dim. C mm ขนาด C มม.	Cat. No. รหัสสินค้า
45	42	32	110.81.150

Packing: 1 or 50 pcs.
ขนาดบรรจุ: 1 หรือ 50 ชิ้น

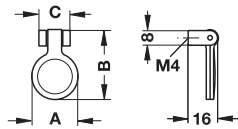

- Material: Leather, zinc alloy base
- Finish: Brown, base chrome plated matt
- วัสดุ: หนัง, ฐาน ชิงค์อัลลอยด์
- สี: สีน้ำตาล, ฐาน สีโครมด้าน

Dim. A mm ขนาด A มม.	Dim. B mm ขนาด B มม.	Dim. C mm ขนาด C มม.	Cat. No. รหัสสินค้า
25	38	17	101.18.120

Packing: 1 or 10 pcs.
ขนาดบรรจุ: 1 หรือ 10 ชิ้น

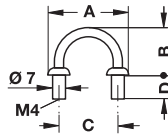

- Material: Leather
- Finish: Light brown
- วัสดุ: หนัง
- สี: สีน้ำตาลอ่อน

Dim. A mm ขนาด A มม.	Dim. B mm ขนาด B มม.	Dim. C mm ขนาด C มม.	Dim. D mm ขนาด D มม.	Cat. No. รหัสสินค้า
46	26	32	12	105.97.190

Packing: 1 or 25 pcs.
ขนาดบรรจุ: 1 หรือ 25 ชิ้น

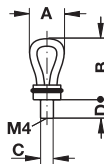

- Material: Leather
- Finish: Light brown
- วัสดุ: หนัง
- สี: สีน้ำตาลอ่อน

Dim. A mm ขนาด A มม.	Dim. B mm ขนาด B มม.	Dim. C mm ขนาด C มม.	Dim. D mm ขนาด D มม.	Cat. No. รหัสสินค้า
20	33	7	10	105.96.190

Packing: 1 or 25 pcs.
ขนาดบรรจุ: 1 หรือ 25 ชิ้น

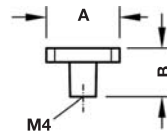

- Material: Zinc alloy, plastic inset
- วัสดุ: ซิงค์อัลลอยด์, ด้านในพลาสติก

Finish สี	Dim. A mm ขนาด A มม.	Dim. B mm ขนาด B มม.	Cat. No. รหัสสินค้า
Nickel plated brushed, inset white สีนิกเกิลบัด, พลาสติกสีขาว	28.5	19	132.08.675
Nickel plated brushed, inset black สีนิกเกิลบัด, พลาสติกสีดำ	28.5	19	132.08.635

Packing: 1 or 25 pcs.
ขนาดบรรจุ: 1 หรือ 25 ชิ้น

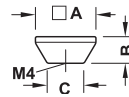

- Material: Plastic
- วัสดุ: พลาสติก

Finish สี	Dim. A mm ขนาด A มม.	Dim. B mm ขนาด B มม.	Dim. C mm ขนาด C มม.	Cat. No. รหัสสินค้า
White transparent สีขาวใส	33	14	20	138.10.400
Black transparent สีดำใส	33	14	20	138.10.403

Packing: 1 or 25 pcs.
ขนาดบรรจุ: 1 หรือ 25 ชิ้น

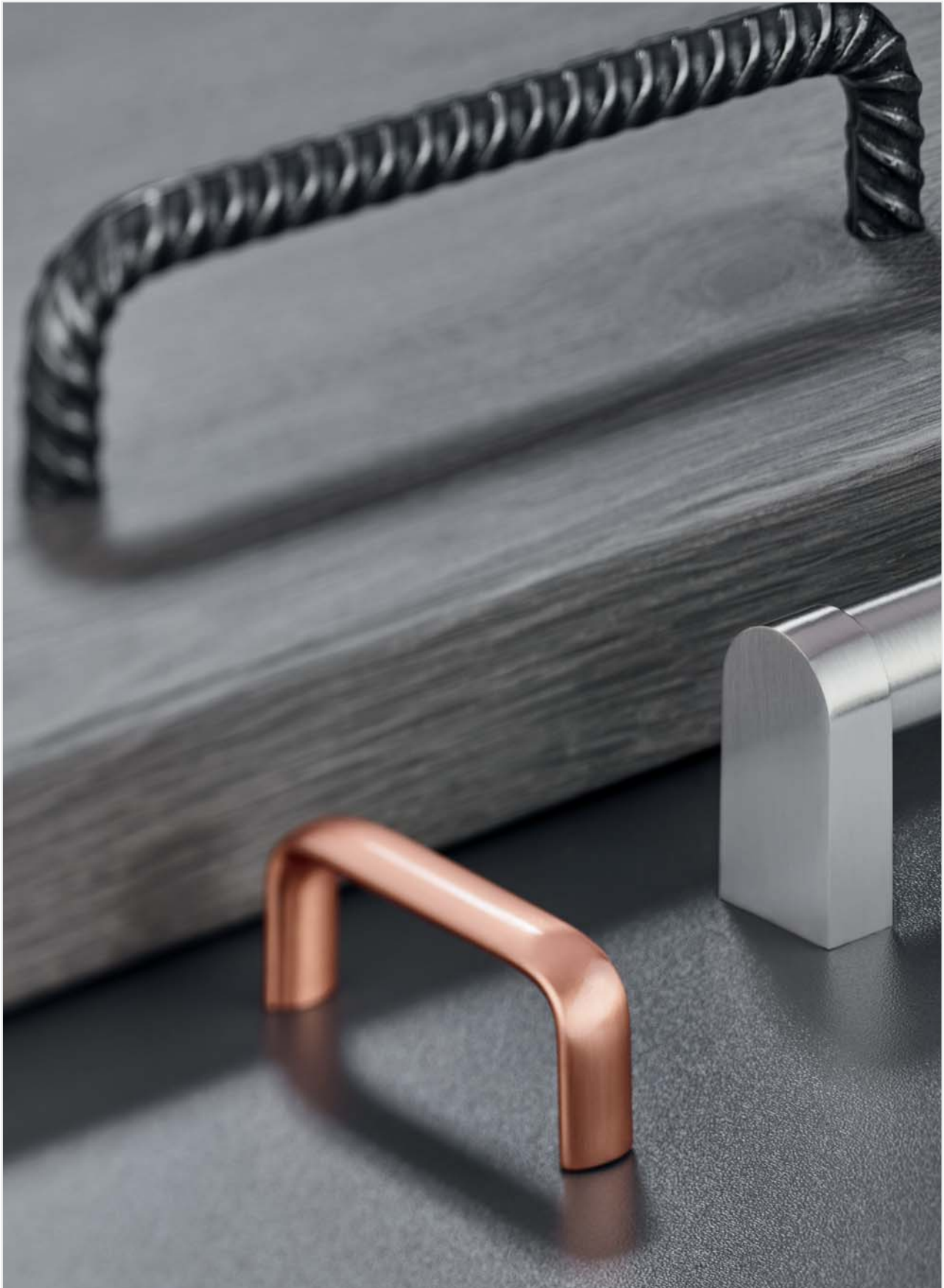

We reserve the right to alter specifications without notice (HTH Design Furniture Handles Catalogue 2018).
บริษัทฯ ขอสงวนการเปลี่ยนแปลงรายละเอียดโดยไม่ได้มีการแจ้งล่วงหน้า (HTH อุปกรณ์เฟอร์นิเจอร์ 2561)

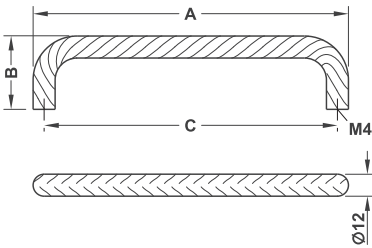

- Material: Construction steel
- Finish: Untreated lacquered, used look
- วัสดุ: ผลิตจากเหล็ก
- สี: ไม่ผ่านการแลคเกอร์

Dim. A mm ขนาด A มม.	Dim. B mm ขนาด B มม.	Dim. C mm ขนาด C มม.	Cat. No. รหัสสินค้า
140.5	40	128	117.30.315
172.5	40	160	117.30.316
204.5	40	192	117.30.317

Packing: 1 or 10 pcs.
ขนาดบรรจุ: 1 หรือ 10 ชิ้น



4

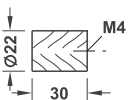

- Material: Construction steel
- วัสดุ: ผลิตจากเหล็ก

Finish สี	Cat. No. รหัสสินค้า
Untreated lacquered, used look ไม่ผ่านการแลคเกอร์	117.30.300

Packing: 1 or 25 pcs.
ขนาดบรรจุ: 1 หรือ 25 ชิ้น

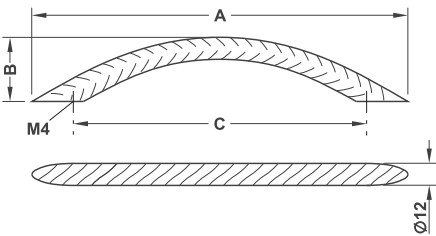

- Material: Construction steel
- Finish: Untreated lacquered, used lool
- วัสดุ: ผลิตจากเหล็ก
- สี: ไม่ผ่านการแลคเกอร์

Dim. A mm ขนาด A มม.	Dim. B mm ขนาด B มม.	Dim. C mm ขนาด C มม.	Cat. No. รหัสสินค้า
157.5	35	128	117.30.305
205.5	35	160	117.30.306
245.5	35	192	117.30.307

Packing: 1 or 10 pcs.
ขนาดบรรจุ: 1 หรือ 10 ชิ้น



These handles have been specially treated to look used.
This makes every handle unique.
มือจับเหล่านี้มีการออกแบบเพื่อให้ดูน่าสนใจและเป็นเอกลักษณ์

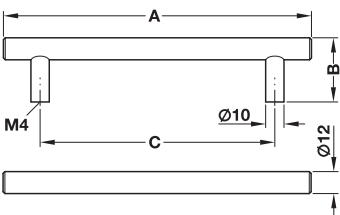

- Material: Steel
- Finish: Grey, used look
- วัสดุ: เหล็ก
- สี: สีเทา (สีเก่า)

Dim. A mm ขนาด A มม.	Dim. B mm ขนาด B มม.	Dim. C mm ขนาด C มม.	Cat. No. รหัสสินค้า
168	35	128	115.71.132
232	35	192	115.71.134

Packing: 1 or 10 pcs.
ขนาดบรรจุ: 1 หรือ 10 ชิ้น

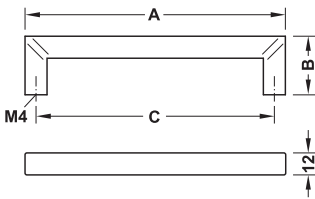

- Material: Steel
- Finish: Matt lacquered, used look
- วัสดุ: เหล็ก
- สี: สีแลคเกอร์ด้าน

Dim. A mm ขนาด A มม.	Dim. B mm ขนาด B มม.	Dim. C mm ขนาด C มม.	Cat. No. รหัสสินค้า
140	32	128	110.65.315
204	32	192	110.65.317

Packing: 1 or 10 pcs.
ขนาดบรรจุ: 1 หรือ 10 ชิ้น

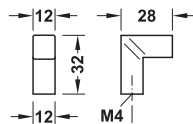

- Material: Steel
- วัสดุ: เหล็ก

Finish สี	Cat. No. รหัสสินค้า
Matt lacquered, used look สีแลคเกอร์ด้าน	112.02.340

Packing: 1 or 10 pcs.
ขนาดบรรจุ: 1 หรือ 10 ชิ้น

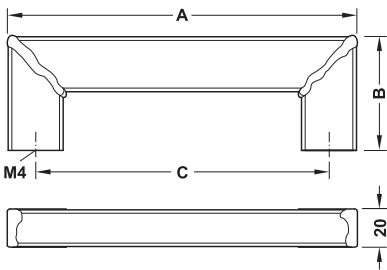

- Material: Steel
- Finish: Black lacquered, used look
- Version: Corners welded
- วัสดุ: เหล็ก
- สี: สีดำเคลือบแลคเกอร์
- รูปแบบ: มีลูกเล่นตรงมุม

Dim. A mm ขนาด A มม.	Dim. B mm ขนาด B มม.	Dim. C mm ขนาด C มม.	Cat. No. รหัสสินค้า
190	60	160	100.45.306
350	60	320	100.45.309

Packing: 1 or 10 pcs.,
ขนาดบรรจุ: 1 หรือ 10 ชิ้น

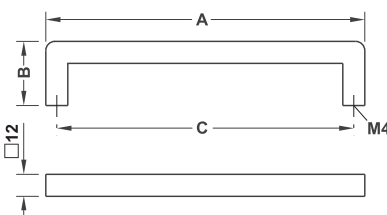

- Material: Steel
- Finish: Black brushed, used look
- วัสดุ: เหล็ก
- สี: สีดำบัดด้าน

Dim. A mm ขนาด A มม.	Dim. B mm ขนาด B มม.	Dim. C mm ขนาด C มม.	Cat. No. รหัสสินค้า
140	35	128	113.50.305
172	35	160	113.50.306
204	35	192	113.50.307

Packing: 1 or 10 pcs.,
ขนาดบรรจุ: 1 หรือ 10 ชิ้น



These handles have been specially treated to look used.
This makes every handle unique.

มือจับเหล่านี้มีการออกแบบเพื่อให้ดูน่าสนใจและเป็นเอกลักษณ์

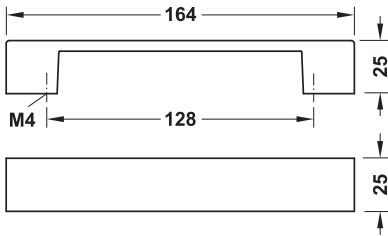

- Material: Zinc alloy
- วัสดุ: ซิงค์อัลลอยด์

Finish สี	Cat. No. รหัสสินค้า
Iron coloured, lightened edges, used look สีเหล็ก ขอบสว่าง	109.50.017

Packing: 1 or 25 pcs.
ขนาดบรรจุ: 1 หรือ 25 ชิ้น

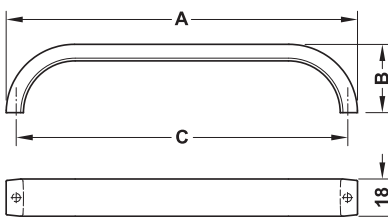

- Material: Zinc alloy
- Finish: Iron coloured, used look
- วัสดุ: ซิงค์อัลลอยด์
- สี: สีเหล็ก

Dim. A mm ขนาด A มม.	Dim. B mm ขนาด B มม.	Dim. C mm ขนาด C มม.	Cat. No. รหัสสินค้า
170	33	160	111.53.016
330	33	320	111.53.019

Packing: 1 or 10 pcs.
ขนาดบรรจุ: 1 หรือ 10 ชิ้น



These handles have been specially treated to look used.
This makes every handle unique.
มือจับเหล่านี้มีการออกแบบเพื่อให้ดูน่าสนใจและเป็นเอกลักษณ์

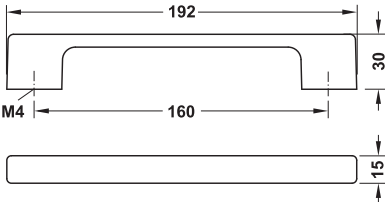

- Material: Zinc alloy
- วัสดุ: ซิงค์อัลลอยด์

Finish สี	Cat. No. รหัสสินค้า
Iron coloured, lightened surface, used look สีเหล็ก ขอบสว่าง	110.22.036
Antique nickel plated, used look สีนิกเกิลรมดำ	110.22.736

Packing: 1 or 25 pcs.
ขนาดบรรจุ: 1 หรือ 25 ชิ้น

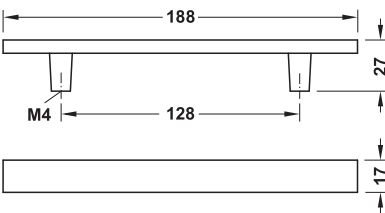

- Material: Zinc alloy
- วัสดุ: ซิงค์อัลลอยด์

Finish สี	Cat. No. รหัสสินค้า
Iron coloured, lightened surface, used look สีเหล็ก ขอบสว่าง	102.04.017
Antique nickel plated, used look สีนิกเกิลรมดำ	102.04.617

Packing: 1 or 25 pcs.
ขนาดบรรจุ: 1 หรือ 25 ชิ้น

We reserve the right to alter specifications without notice (HTH Design Furniture Handles Catalogue 2018).
บริษัทฯ ขอสงวนการเปลี่ยนแปลงรายละเอียดโดยไม่ได้มีการแจ้งล่วงหน้า (HTH ออกจากรุ่นเฟอร์นิเจอร์ 2561)



These handles have been specially treated to look used.
This makes every handle unique.

มือจับเหล่านี้มีการออกแบบเพื่อให้ดูน่าสนใจและเป็นเอกลักษณ์

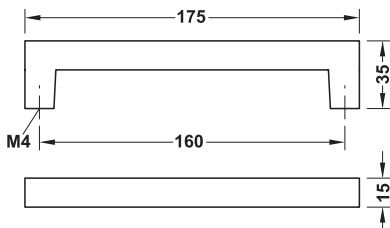

- Material: Zinc alloy
- วัสดุ: ซิงค์อัลลอยด์

Finish สี	Cat. No. รหัสสินค้า
Iron couloured, lightened surface, used look สีเหล็ก ขอบสว่าง	110.22.022
Antique nickel plated, used look สีนิกเกิลรมดำ	110.22.626

Packing: 1 or 25 pcs.
ขนาดบรรจุ: 1 หรือ 25 ชิ้น



- Material: Zinc alloy
- วัสดุ: ซิงค์อัลลอยด์

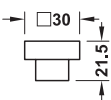

Finish สี	Cat. No. รหัสสินค้า
Iron couloured, used look สีเหล็ก	131.10.370
Iron couloured, lightened surface, used look สีเหล็ก ขอบสว่าง	131.10.371
Antique nickel plated, used look สีนิกเกิลรมดำ	131.10.670

Packing: 1 or 25 pcs.
ขนาดบรรจุ: 1 หรือ 25 ชิ้น



These handles have been specially to look used.
This makes every handle unique.

มือจับเหล่านี้มีการออกแบบเพื่อให้ดูน่าสนใจและเป็นเอกลักษณ์

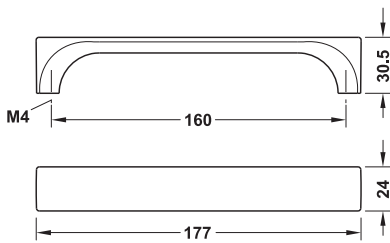

- Material: Zinc alloy
- วัสดุ: ซิงค์อัลลอยด์

Finish	Cat. No.
สี Wickerwork, anthracite colour lacquered, used look สีถ่านเคลือบแลคเกอร์รูปแบบสาน	รหัสสินค้า 101.13.516

Packing: 1 or 10 pcs.
ขนาดบรรจุ: 1 หรือ 10 ชิ้น

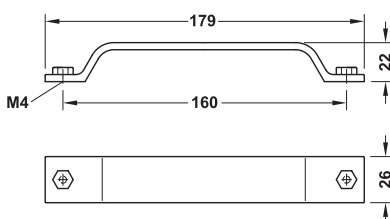
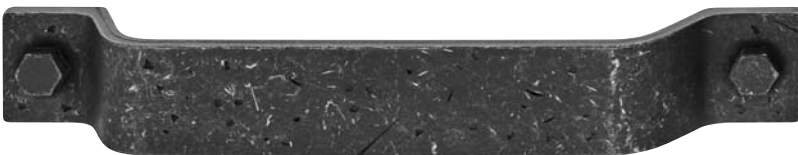

- Material: Zinc alloy
- วัสดุ: ซิงค์อัลลอยด์

Finish	Cat. No.
สี Iron coloured, used look สีเหล็ก	รหัสสินค้า 110.22.016
Antique pewter, used look สีตะกั่วรวมดำ	110.22.926

Packing: 1 or 25 pcs.
ขนาดบรรจุ: 1 หรือ 25 ชิ้น

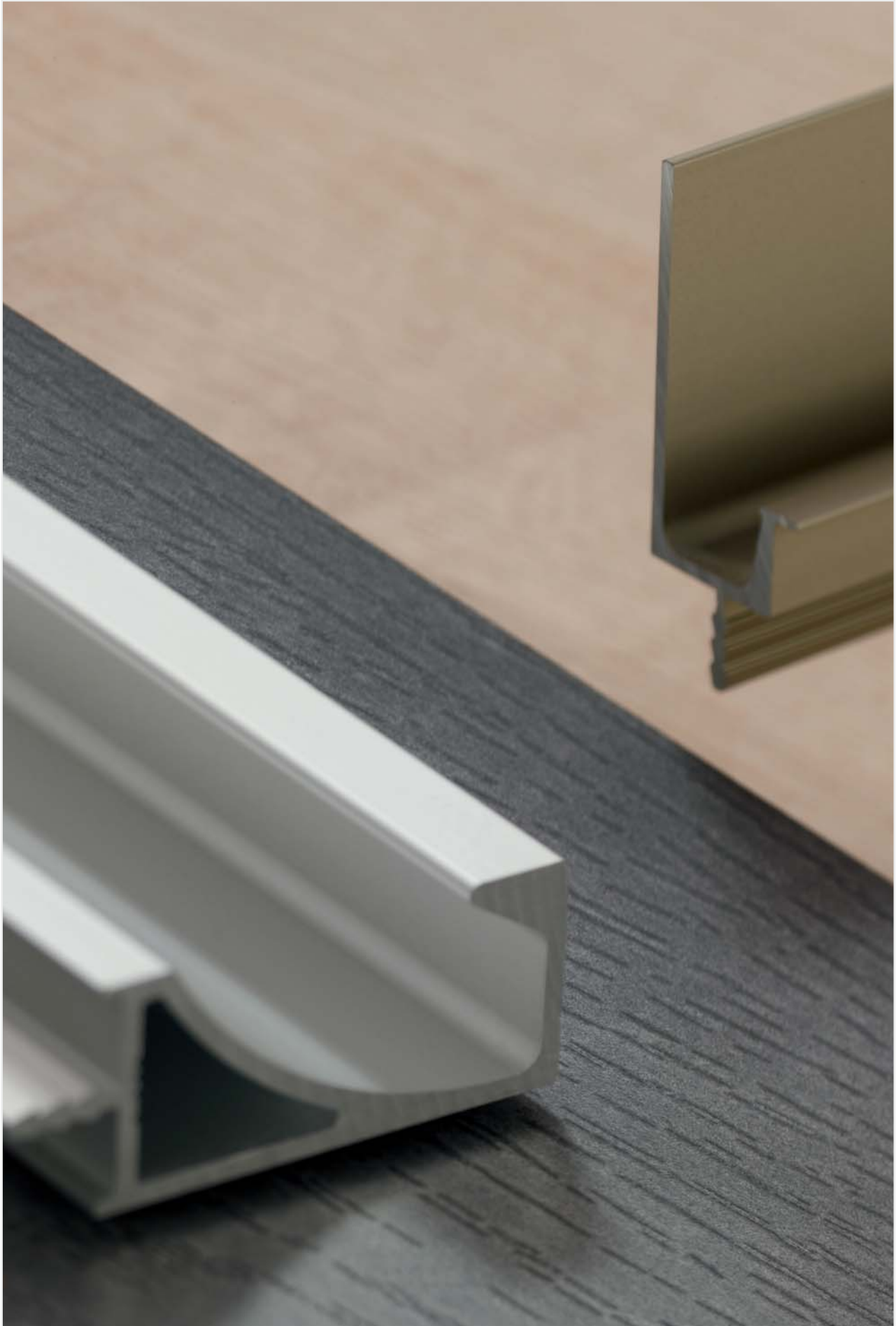

We reserve the right to alter specifications without notice (HTH Design Furniture Handles Catalogue 2018).
บริษัทฯ ขอสงวนสิทธิ์ในการเปลี่ยนแปลงรายละเอียดโดยไม่มีการแจ้งล่วงหน้า (HTH อุปกรณ์เฟอร์นิเจอร์ 2561)

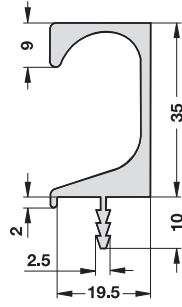

- Material: Aluminium
- Length: 3,000 mm
- วัสดุ: อะลูมิเนียม
- ความยาว: 3,000 มม.

Finish สี	Cat. No. รหัสสินค้า
Silver coloured anodized สีเงินอโนไดซ์	126.27.905
Silver polished coloured anodized สีเงินเงาอโนไดซ์	126.27.903
Champagne coloured anodized สีแชมเปญอโนไดซ์	126.27.803
Black matt coloured anodized สีดำด้านอโนไดซ์	126.27.303
Copper coloured anodized สีทองแดงอโนไดซ์	126.27.103

Packing: 1 pc.
ขนาดบรรจุ: 1 ชิ้น

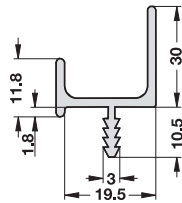

- Material: Aluminium
- Length: 3,000 mm
- วัสดุ: อะลูมิเนียม
- ความยาว: 3,000 มม.

Finish สี	Cat. No. รหัสสินค้า
Silver coloured anodized สีเงินอโนไดซ์	126.27.906
Silver polished coloured anodized สีเงินเงาอโนไดซ์	126.22.903
Champagne coloured anodized สีแชมเปญอโนไดซ์	126.22.803
Black matt coloured anodized สีดำด้านอโนไดซ์	126.22.303
Copper coloured anodized สีทองแดงอโนไดซ์	126.22.103

Packing: 1 pc.
ขนาดบรรจุ: 1 ชิ้น

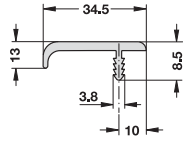
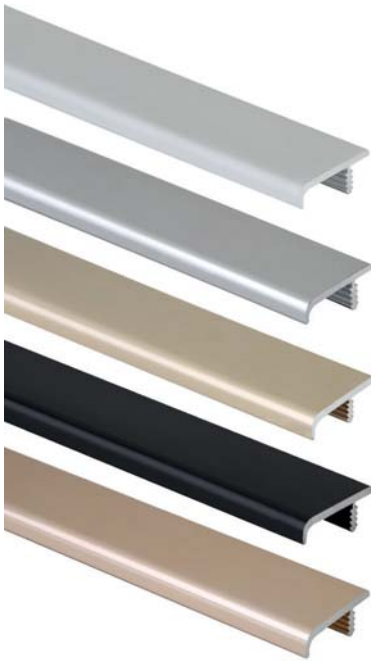

- Material: Aluminium
- Length: 3,000 mm
- วัสดุ: อะลูมิเนียม
- ความยาว: 3,000 มม.

Finish สี	Cat. No. รหัสสินค้า
Silver coloured anodized สีเงินอโนไดซ์	126.27.908
Silver polished coloured anodized สีเงินเงาอโนไดซ์	126.15.902
Champagne coloured anodized สีแชมเปญอโนไดซ์	126.15.802
Black matt coloured anodized สีดำด้านอโนไดซ์	126.15.302
Copper coloured anodized สีทองแดงอโนไดซ์	126.15.102

Packing: 1 pc.
ขนาดบรรจุ: 1 ชิ้น

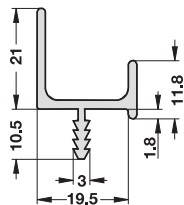

- Material: Aluminium
- Length: 3,000 mm
- วัสดุ: อะลูมิเนียม
- ความยาว: 3,000 มม.

Finish สี	Cat. No. รหัสสินค้า
Silver coloured anodized สีเงินอโนไดซ์	126.27.909
Silver polished coloured anodized สีเงินเงาอโนไดซ์	126.21.903
Champagne coloured anodized สีแชมเปญอโนไดซ์	126.21.803
Black matt coloured anodized สีดำด้านอโนไดซ์	126.21.303
Copper coloured anodized สีทองแดงอโนไดซ์	126.21.103

Packing: 1 pc.
ขนาดบรรจุ: 1 ชิ้น

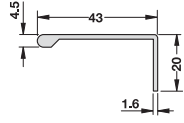

- Material: Aluminium
- Length: 3,000 mm
- วัสดุ: อะลูมิเนียม
- ความยาว: 3,000 มม.

Finish สี	Cat. No. รหัสสินค้า
Silver coloured anodized สีเงินอโนไดซ์	126.27.907
Silver polished coloured anodized สีเงินเงาอโนไดซ์	126.14.904
Champagne coloured anodized สีแชมเปญอโนไดซ์	126.14.804
Black matt coloured anodized สีดำด้านอโนไดซ์	126.14.304
Copper coloured anodized สีทองแดงอโนไดซ์	126.14.104

Packing: 1 pc.
ขนาดบรรจุ: 1 ชิ้น

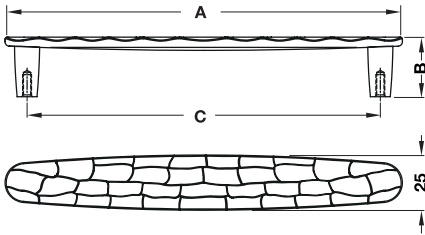

- Material: Zinc alloy
- วัสดุ: ซิงค์อัลลอยด์

Finish สี	Dim. A mm ขนาด A มม.	Dim. B mm ขนาด B มม.	Dim. C mm ขนาด C มม.	Cat. No. รหัสสินค้า
Antique silver patined สีเงินรมดำ	180	27	160	115.77.090
Stell pewter patined สีเหล็กรมดำ	180	27	160	115.77.091

Packing: 1 pc.
ขนาดบรรจุ: 1 ชิ้น

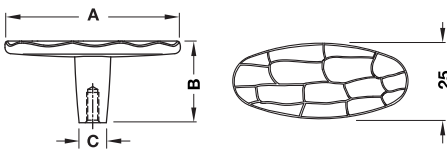

- Material: Zinc alloy
- วัสดุ: ซิงค์อัลลอยด์

4

Finish สี	Dim. A mm ขนาด A มม.	Dim. B mm ขนาด B มม.	Dim. C mm ขนาด C มม.	Cat. No. รหัสสินค้า
Antique silver patined สีเงินรมดำ	58	25	9	115.77.092
Stell pewter patined สีเหล็กรมดำ	58	25	9	115.77.093

Packing: 1 pc.
ขนาดบรรจุ: 1 ชิ้น

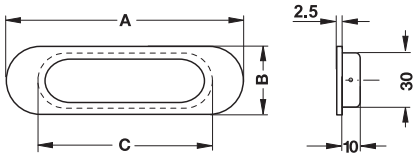

- Material: Stainless steel 1.4301/304
- Finish: Black matt
- วัสดุ: สแตนเลส 1.4301/304
- สี: สีดำด้าน

Dim. A mm ขนาด A มม.	Dim. B mm ขนาด B มม.	Dim. C mm ขนาด C มม.	Cat. No. รหัสสินค้า
130	37	95	152.51.060

Packing: 1 pc.
ขนาดบรรจุ: 1 ชิ้น

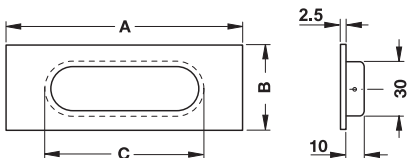

- Material: Stainless steel 1.4301/304
- Finish: Black matt
- วัสดุ: สแตนเลส 1.4301/304
- สี: สีดำด้าน

Dim. A mm ขนาด A มม.	Dim. B mm ขนาด B มม.	Dim. C mm ขนาด C มม.	Cat. No. รหัสสินค้า
140	45	95	152.51.061

Packing: 1 pc.
ขนาดบรรจุ: 1 ชิ้น



These handles have been specially treated to look used.
This makes every handle unique.

มือจับเหล่านี้มีการออกแบบเพื่อให้ดูน่าสนใจและเป็นเอกลักษณ์

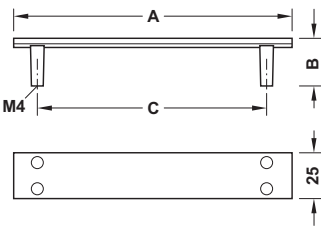
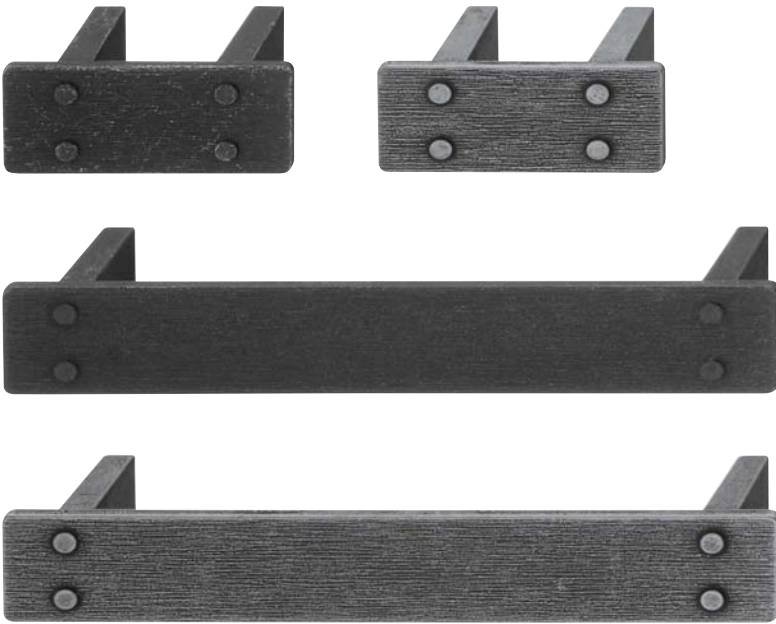

- Material: Zinc alloy
- วัสดุ: ซิงค์อัลลอยด์

Finish สี	Dim. A mm ขนาด A มม.	Dim. B mm ขนาด B มม.	Dim. C mm ขนาด C มม.	Cat. No. รหัสสินค้า
Black, used look สีดำ	58	26	32	110.34.361
Iron coloured, used look สีเหล็ก	154	26	128	110.34.365
Black, used look สีดำ	58	26	32	110.34.371
Iron coloured, used look สีเหล็ก	154	26	128	110.34.375

Packing: 1 or 25 pcs.
ขนาดบรรจุ: 1 หรือ 25 ชิ้น

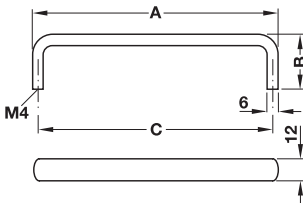
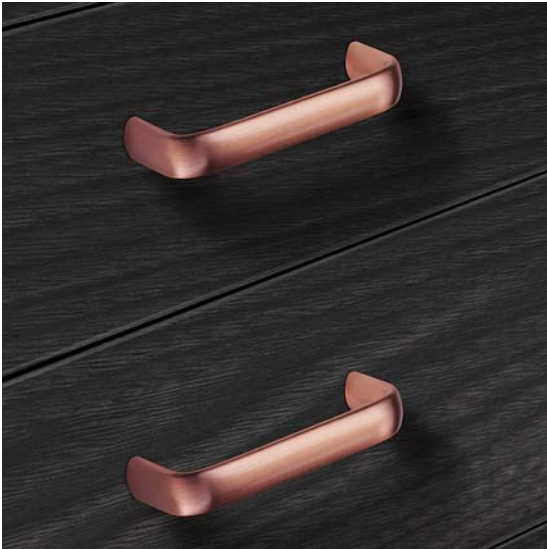

- Material: Steel
- วัสดุ: เหล็ก

Finish สี	Dim. A mm ขนาด A มม.	Dim. B mm ขนาด B มม.	Dim. C mm ขนาด C มม.	Cat. No. รหัสสินค้า
Brushed copper plated สีทองแดงขัดด้าน	70	30	64	117.64.104
	134	30	128	117.64.105
Copper plated, bronzed and brushed, used look สีทองแดงบรอนซ์ขัดด้าน	70	30	64	117.64.114
	134	30	128	117.64.115

Packing: 1 or 10 pcs.
ขนาดบรรจุ: 1 หรือ 10 ชิ้น

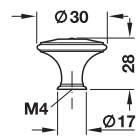
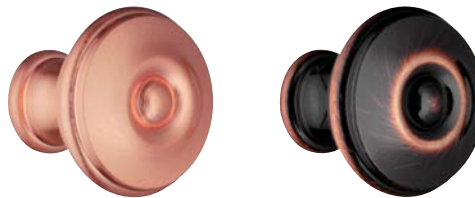

- Material: Brass
- วัสดุ: ทองเหลือง

Finish สี	Cat. No. รหัสสินค้า
Brushed copper plated สีทองแดงขัดด้าน	121.57.131
Copper plated, bronzed and brushed, used look สีทองแดงบรอนซ์ขัดด้าน	121.57.141

Packing: 1 or 10 pcs.
ขนาดบรรจุ: 1 หรือ 10 ชิ้น

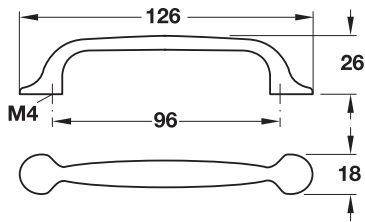

- Material: Zinc alloy
- วัสดุ: อิงค์อัลลอยด์

Finish สี	Cat. No. รหัสสินค้า
Bronzed and brushed สีบรอนซ์ขัดด้าน	102.85.110
Copper plated polished สีทองแดงเงา	102.85.004

Packing: 1 or 25 pcs.
ขนาดบรรจุ: 1 หรือ 25 ชิ้น

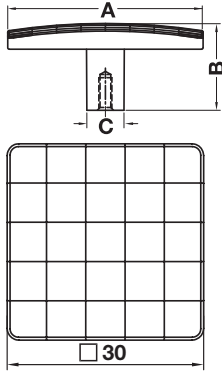

- Material: Zinc alloy
- Finish: Chrome plated polished
- วัสดุ: ซิงค์อัลลอยด์
- สี: สีโครมเงา

Dim. A mm ขนาด A มม.	Dim. B mm ขนาด B มม.	Dim. C mm ขนาด C มม.	Cat. No. รหัสสินค้า
30	25	9	131.14.230

Packing: 1 pc,
ขนาดบรรจุ: 1 ชิ้น

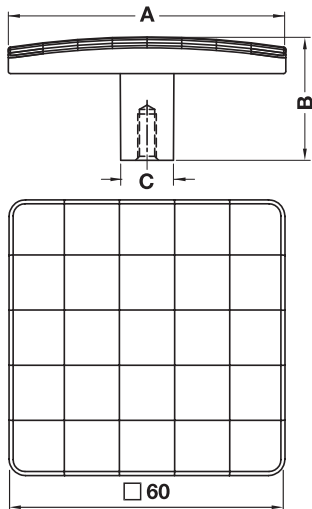

- Material: Zinc alloy
- Finish: Chrome plated polished
- วัสดุ: ซิงค์อัลลอยด์
- สี: สีโครมเงา

Dim. A mm ขนาด A มม.	Dim. B mm ขนาด B มม.	Dim. C mm ขนาด C มม.	Cat. No. รหัสสินค้า
60	27	10	131.14.231

Packing: 1 pc,
ขนาดบรรจุ: 1 ชิ้น

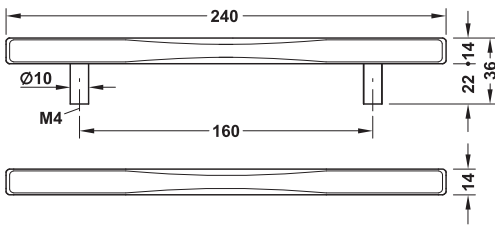

- Material: Zinc alloy
- วัสดุ: ซิงค์อัลลอยด์

Finish สี	Cat. No. รหัสสินค้า
Handle: Black lacquered, base: Polished chrome plated มือจับ: สีดำเคลือบแลคเกอร์, ฐาน: สีโครมเงา	101.13.336
Handle: Black lacquered, base: Antique brass coloured มือจับ: สีดำเคลือบแลคเกอร์, ฐาน: สีทองเหลืองรมดำ	101.13.326

Packing: 1 or 10 pcs.
ขนาดบรรจุ: 1 หรือ 10 ชิ้น

4

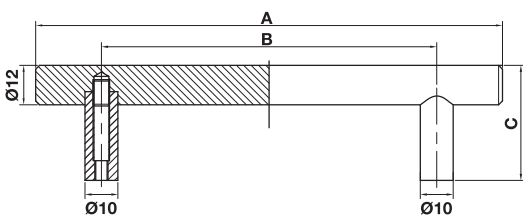

- Material: Steel
- Finish: Black matt
- วัสดุ: เหล็ก
- สี: สีดำด้าน

Dim. A mm ขนาด A มม.	Dim. B mm ขนาด B มม.	Dim. C mm ขนาด C มม.	Cat. No. รหัสสินค้า
136	96	35	117.97.330
168	128	35	117.97.331
200	160	35	117.97.332
600	480	35	117.97.333

Packing: 1 pc.
ขนาดบรรจุ: 1 ชิ้น

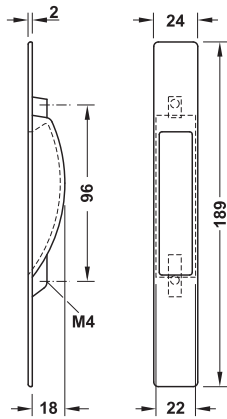

- Material: Zinc alloy
- Area of application: For sliding doors
- Installation: Vertical, for screw or glue fixing
- วัสดุ: ซิงค์อัลลอยด์
- ลักษณะการใช้งาน: สำหรับประตูบานเลื่อน
- การติดตั้ง: แนวตั้งสำหรับติดตั้งด้วยสกรูหรือกาว

Finish

สี

Polished chrome plated

สีโครมเงา

Cat. No.

รหัสสินค้า

152.08.204

Packing: 1 or 15 pcs.
ขนาดบรรจุ: 1 หรือ 15 ชิ้น

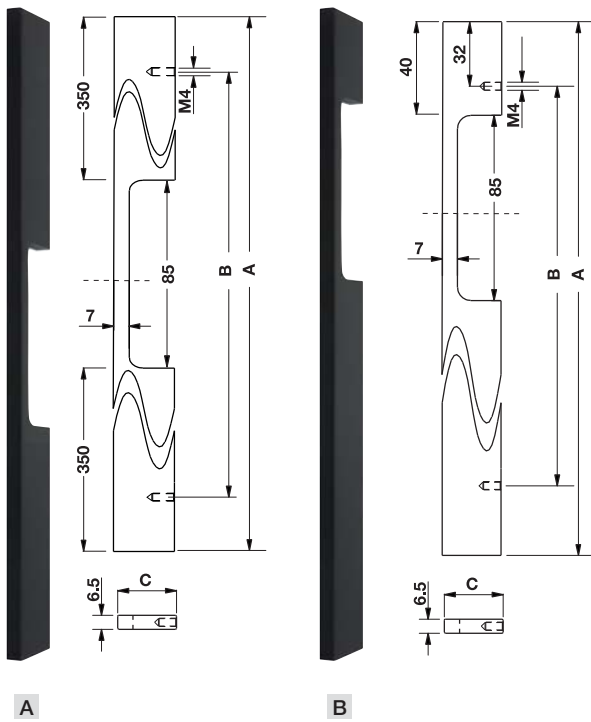

- Material: Aluminium
- Finish: Black matt
- วัสดุ: อะลูมิเนียม
- สี: สีดำนาน

	Dim. A mm ขนาด A มม.	Dim. B mm ขนาด B มม.	Dim. C mm ขนาด C มม.	Cat. No. รหัสสินค้า
A	800	640	27	107.24.081
B	800	736	27	107.24.082

Packing: 1 pc.
ขนาดบรรจุ: 1 ชิ้น

Note

These articles are not recommended for use with sliding doors.

หมายเหตุ
สินค้านี้ไม่แนะนำให้ใช้กับอุปกรณ์บานเลื่อน



The handles 101.13.506 and 101.13.106 have been specially treated to look used. This makes every handle unique.
 มือจับรหัส 101.13.506 และ 101.13.106 มีการออกแบบเพื่อให้ดูน่าสนใจและเป็นเอกลักษณ์



- Material: Zinc alloy
- วัสดุ: ซิงค์อัลลอยด์

Finish สี	Cat. No. รหัสสินค้า
Stainless steel coloured สีสแตนเลสสตีล	101.13.006
Anthracite colour lacquered, lightened surface, used look สีถ่านเคลือบแลคเกอร์ พื้นผิวสว่าง	101.13.506
Brass colour lacquered, lightened surface, used look สีทองเหลืองเคลือบแลคเกอร์ พื้นผิวสว่าง	101.13.106

Packing: 1 or 10 pcs.
 ขนาดบรรจุ: 1 หรือ 10 ชิ้น

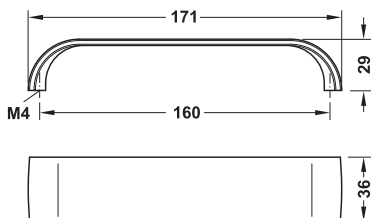

We reserve the right to alter specifications without notice (HTH Design Furniture Handles Catalogue 2018).
 บริษัทฯ ขอสงวนการเปลี่ยนแปลงรายละเอียดโดยไม่ได้มีการแจ้งล่วงหน้า (HTH ออกกรงฟิวเจอร์ 2561)

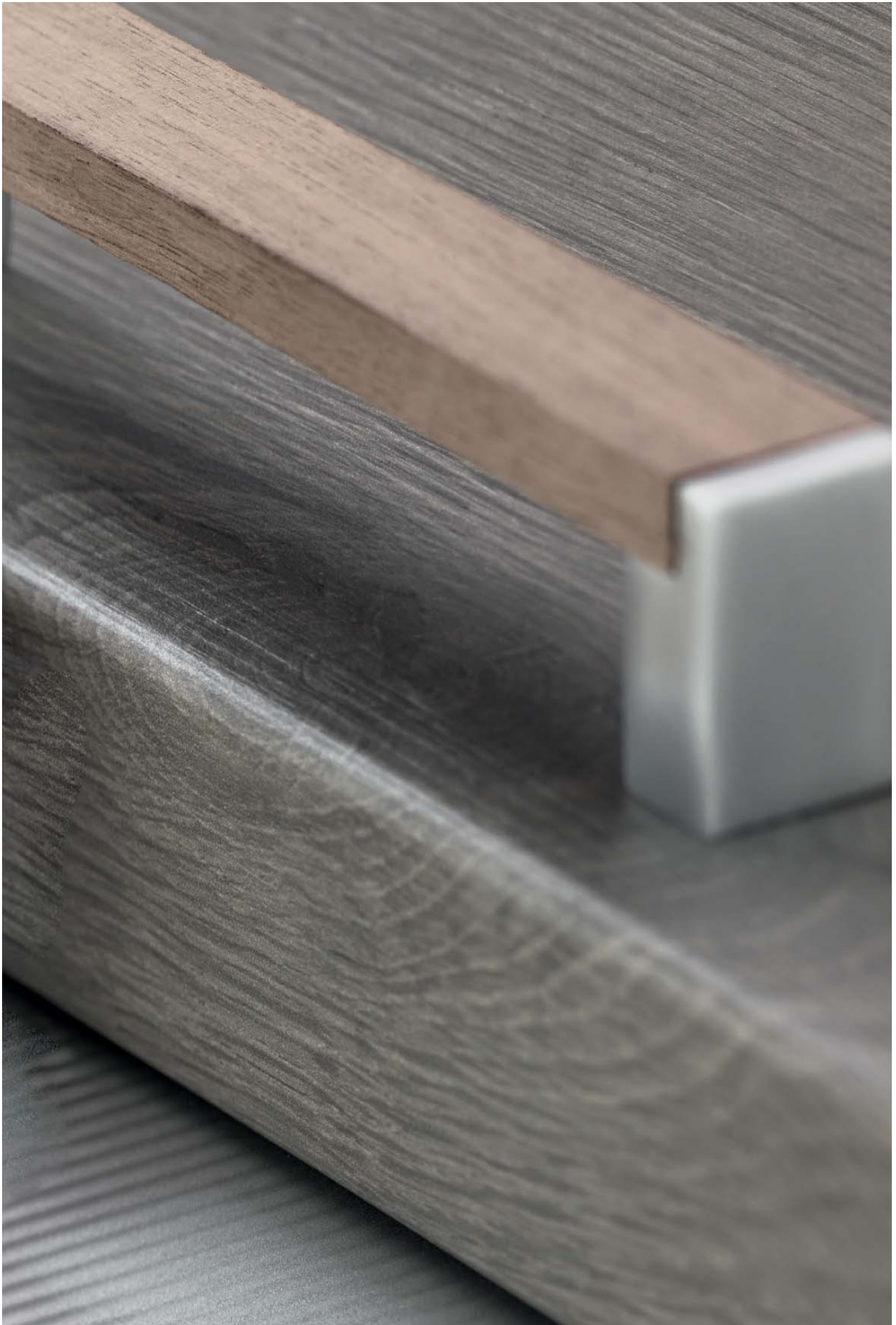

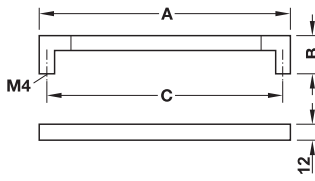

- Material: Handle: Oak,
Base: Zinc alloy
- Finish: Handle: Lacquered,
Base: Matt chrome plated
- Version: Pre-mounted base
- วัสดุ: มือจับ: ไม้โอ๊ค
ฐาน: ซิงค์อัลลอยด์
- สี: มือจับ: สีแลคเกอร์
ฐาน: โครมด้าน
- รูปแบบ: ติดฐานก่อน

Dim. A mm ขนาด A มม.	Dim. B mm ขนาด B มม.	Dim. C mm ขนาด C มม.	Cat. No. รหัสสินค้า
140	35	128	194.60.442
204	35	192	194.60.444
236	35	224	194.60.445

Packing: 1 or 10 pcs.
ขนาดบรรจุ: 1 หรือ 10 ชิ้น

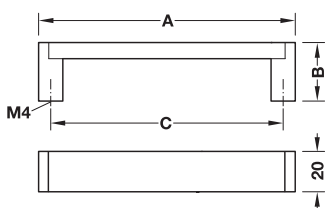

- Material: Handle: Walnut grip, Oak grip, Beech grip
Base: Zinc alloy
- Finish: Handle: Unfinished,
Base: Matt chrome plated
- Version: Separate base
- วัสดุ: มือจับ: ไม้วอลนัท, ไม้โอ๊ค, ไม้บีช
ฐาน: ซิงค์อัลลอยด์
- สี: มือจับ: ไม่มีสี
ฐาน: โครมด้าน
- รูปแบบ: แยกฐาน

Dim. A mm ขนาด A มม.	Dim. B mm ขนาด B มม.	Dim. C mm ขนาด C มม.	Cat. No. รหัสสินค้า
108	29	96	103.94.741
140	29	128	103.94.742
204	29	192	103.94.744
140	29	128	103.94.442
204	29	192	103.94.444
140	29	128	103.94.342
204	29	192	103.94.344

Packing: 1 or 10 pcs.
ขนาดบรรจุ: 1 หรือ 10 ชิ้น



The grip of the handle 194.01.304 is made of beech and coated with a black soft lacquer.

The surface provides a leather or rubber feel.

ด้ามจับของมือจับรหัส 194.01.304 ทำมาจากไม้บีชและเคลือบด้วยแลคเคลือบด้วยแลคเกอร์สีดำ
พื้นผิวให้ความรู้สึกคล้ายหนังสัตว์หรือยาง

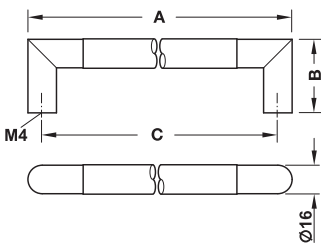

4

Material วัสดุ	Finish สี	Dim. A mm ขนาด A มม.	Dim. B mm ขนาด B มม.	Dim. C mm ขนาด C มม.	Cat. No. รหัสสินค้า
Walnut, zinc alloy base ไม้วอลนัท, ฐานซิงค์อัลลอยด์	Lacquered, base stainless steel coloured ไม้วอลนัทเคลือบแลคเกอร์, ฐานสีสแตนเลส	208	40	192	194.01.704
Black wood, zinc alloy base ไม้สีดำ, ฐานซิงค์อัลลอยด์	Lacquered, base stainless steel coloured ไม้สีดำเคลือบแลคเกอร์, ฐานสีสแตนเลส	208	40	192	194.01.304
Oak, zinc alloy base ไม้โอ๊ค, ฐานซิงค์อัลลอยด์	Lacquered, base stainless steel coloured ไม้โอ๊คเคลือบแลคเกอร์, ฐานสีสแตนเลส	208	40	192	194.01.404

Packing: 1 or 25 pcs.
ขนาดบรรจุ: 1 หรือ 25 ชิ้น

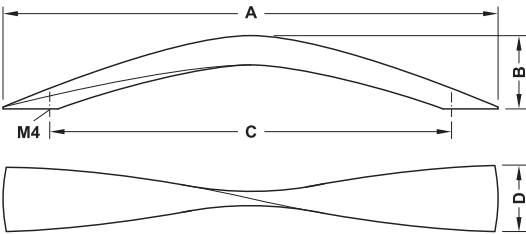

- Material: Walnut, Oak
- Finish: Unfinished
- วัสดุ: ไม้วอลนัท, ไม้โอ๊ค
- สี: ไม่มีสี

Dim. A mm ขนาด A มม.	Dim. B mm ขนาด B มม.	Dim. C mm ขนาด C มม.	Dim. D mm ขนาด D มม.	Cat. No. รหัสสินค้า
80	32	64	34	193.19.703
270	40	224	34	193.43.728
388	40	320	36	193.43.729
80	32	64	34	193.19.403
270	40	224	34	193.43.428
388	40	320	36	193.43.429

Packing: 1 or 25 pcs.
ขนาดบรรจุ: 1 หรือ 25 ชิ้น

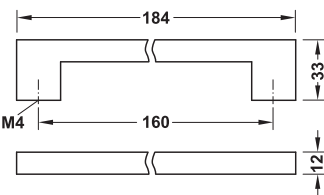

- Material: Oak
- วัสดุ: ไม้โอ๊ค

Finish สี	Cat. No. รหัสสินค้า
Unfinished ไม่มีสี	193.12.403

Packing: 1 or 25 pcs.
ขนาดบรรจุ: 1 หรือ 25 ชิ้น

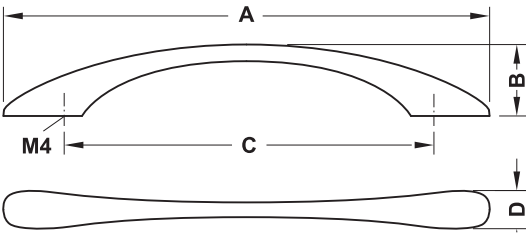

- Material: Walnut, Oak
- Finish: Unfinished
- วัสดุ: ไม้วอลนัท, ไม้โอ๊ค
- สี: ไม่มีสี

Dim. A mm ขนาด A มม.	Dim. B mm ขนาด B มม.	Dim. C mm ขนาด C มม.	Dim. D mm ขนาด D มม.	Cat. No. รหัสสินค้า
204	32	160	16	193.43.756
204	32	160	16	193.43.456

Packing: 1 or 25 pcs.
ขนาดบรรจุ: 1 หรือ 25 ชิ้น



- Finish: Unfinished
- สี: ไม่มีสี

Material วัสดุ	Cat. No. รหัสสินค้า
Beech ไม้บีช	193.34.342
Pine ไม้สน	193.34.042

Packing: 1 or 25 pcs.
ขนาดบรรจุ: 1 หรือ 25 ชิ้น

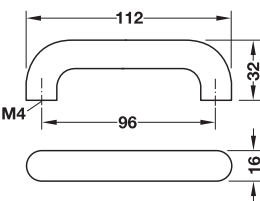

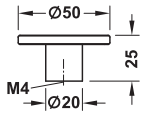

Material วัสดุ	Finish สี	Cat. No. รหัสสินค้า
Handle: Walnut, base: Zinc alloy มือจับ: ไม้วอลนัท, ฐาน: ซิงค์อัลลอยด์	Handle: Lacquered, base: Stainless steel coloured มือจับ: เคลือบแลคเกอร์, ฐาน: สีสแตนเลส	196.45.700
Handle: Oak, base: Zinc alloy มือจับ: ไม้โอ๊ค, ฐาน: ซิงค์อัลลอยด์	Handle: Lacquered, base: Stainless steel coloured มือจับ: เคลือบแลคเกอร์, ฐาน: สีสแตนเลส	196.45.400
Handle: Beech, base: Zinc alloy มือจับ: ไม้บีช, ฐาน: ซิงค์อัลลอยด์	Handle: Lacquered, base: Stainless steel coloured มือจับ: เคลือบแลคเกอร์, ฐาน: สีสแตนเลส	196.45.300

Packing: 1 or 25 pcs,
ขนาดบรรจุ: 1 หรือ 25 ชิ้น



Coloured handles can be used to mark drawers and doors.
สีของมือจับทำให้รางลิ้นชักและประตูโดดเด่นได้

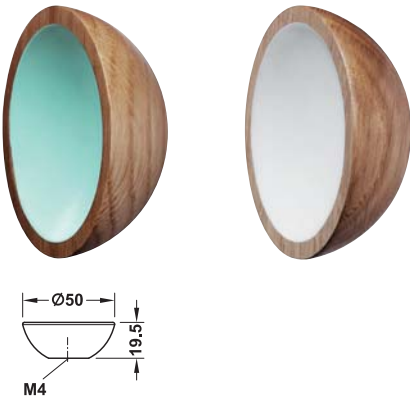

- Material: Oak, Beech
- วัสดุ: ไม้โอ๊ค, ไม้บีช

Material วัสดุ	Finish สี	Cat. No. รหัสสินค้า
Oak ไม้โอ๊ค	White lacquered สีขาวเคลือบแล็คเกอร์	196.45.711
	Turquoise colour lacquered สีเขียวชูนเคลือบแล็คเกอร์	196.45.811
Beech ไม้บีช	White lacquered สีขาวเคลือบแล็คเกอร์	196.45.710
	Turquoise colour lacquered สีเขียวชูนเคลือบแล็คเกอร์	196.45.810

Packing: 1 or 25 pcs.
ขนาดบรรจุ: 1 หรือ 25 ชิ้น



The handles 196.45.720 and 196.45.721 can be lacquered
in any colour.
มือจับรหัส 196.45.720 และ 196.45.721 สามารถเคลือบแล็คเกอร์
ได้ทุกสี

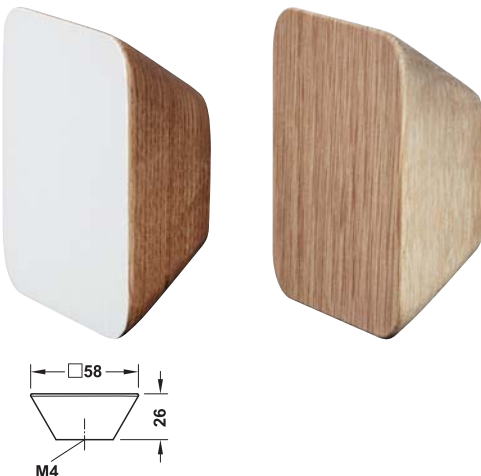

- Material: Oak, Beech
- Hole spacing: 16 mm
- วัสดุ: ไม้โอ๊ค, ไม้บีช
- ขนาดรูเจาะ: 16 มม.

Material วัสดุ	Finish สี	Cat. No. รหัสสินค้า
Oak ไม้โอ๊ค	White lacquered สีขาวเคลือบแล็คเกอร์	196.45.721
	Unfinished ไม่มีสี	196.45.421
Beech ไม้บีช	White lacquered สีขาวเคลือบแล็คเกอร์	196.45.720
	Unfinished ไม่มีสี	196.45.320

Packing: 1 or 25 pcs.
ขนาดบรรจุ: 1 หรือ 25 ชิ้น

We reserve the right to alter specifications without notice (HTH Design Furniture Handles Catalogue 2018).
บริษัทฯ ขอสงวนการเปลี่ยนแปลงรายละเอียดโดยไม่ได้มีการแจ้งล่วงหน้า (HTH ออกกรณีนพอร์นเจอร์ 2561)

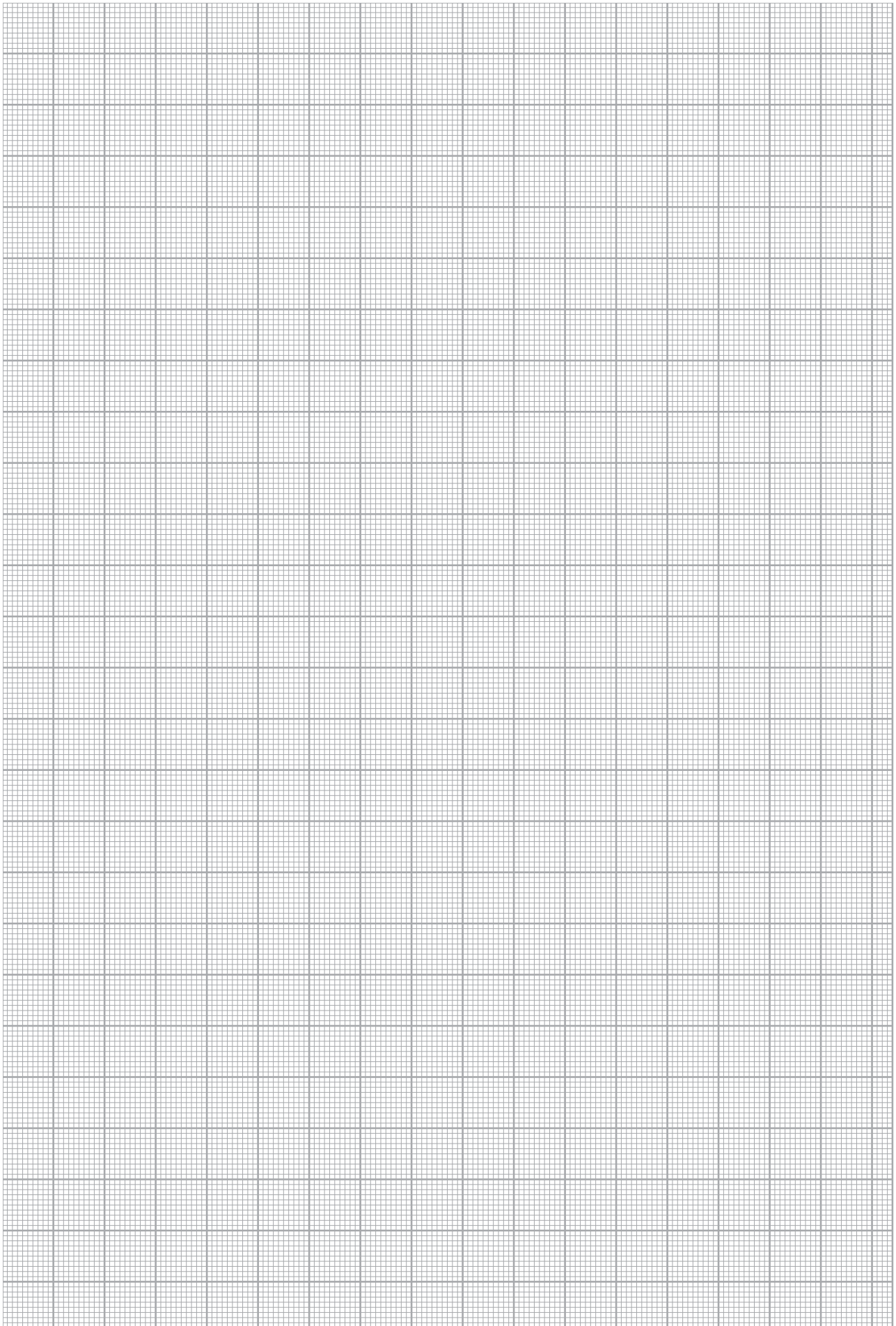

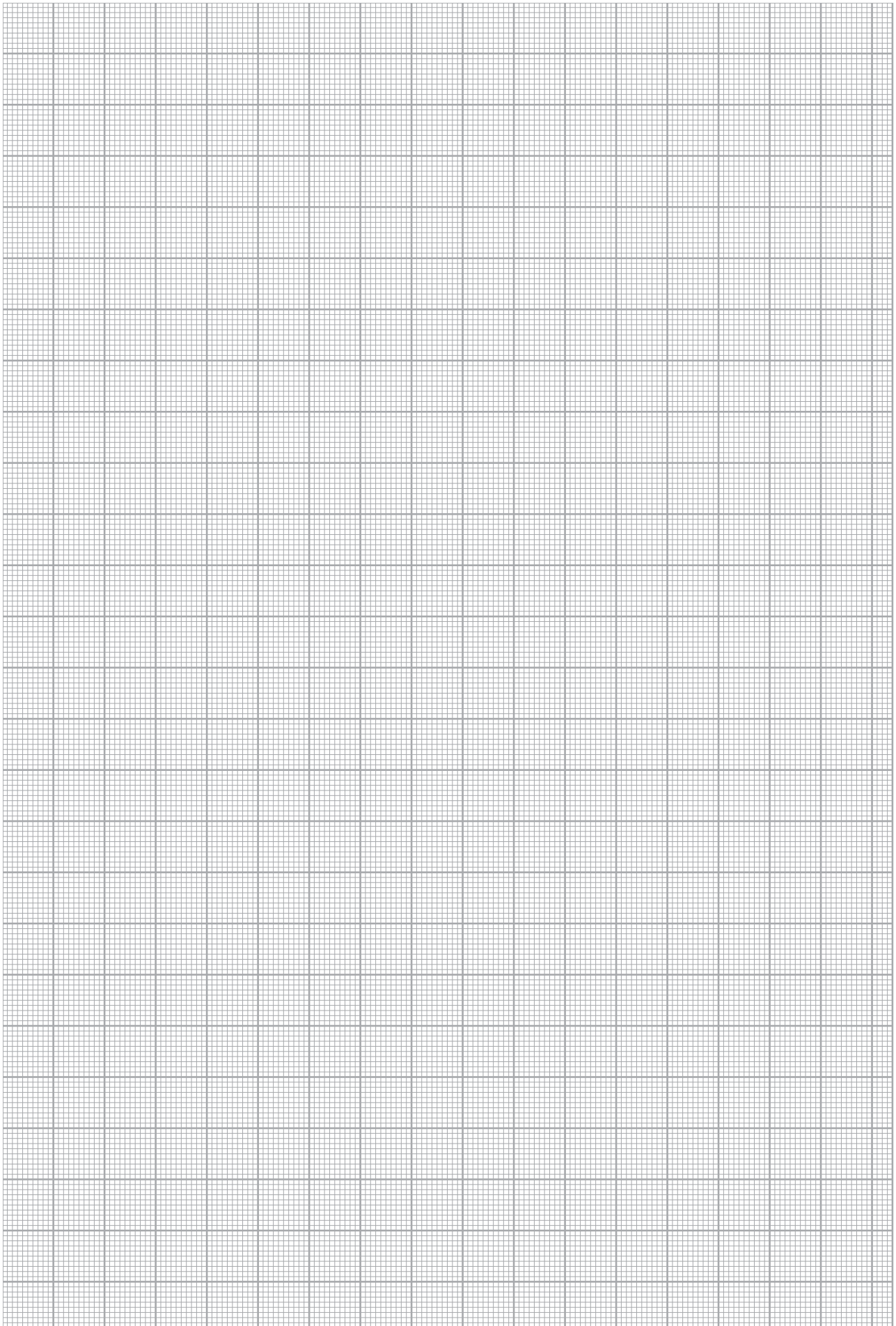

We reserve the right to alter specifications without notice (HTH Design Furniture Handles Catalogue 2018).
บริษัทฯ ขอสงวนการเปลี่ยนแปลงรายละเอียดโดยไม่แจ้งล่วงหน้า (HTH อุปกรณ์เฟอร์นิเจอร์ 2561)

We reserve the right to alter specifications without notice (HTH Design Furniture Handles Catalogue 2018).
บริษัทฯ ขอสงวนการเปลี่ยนแปลงรายละเอียดโดยไม่ได้มีการแจ้งล่วงหน้า (HTH ออกกรณีนพอร์นเจอร์ 2561)

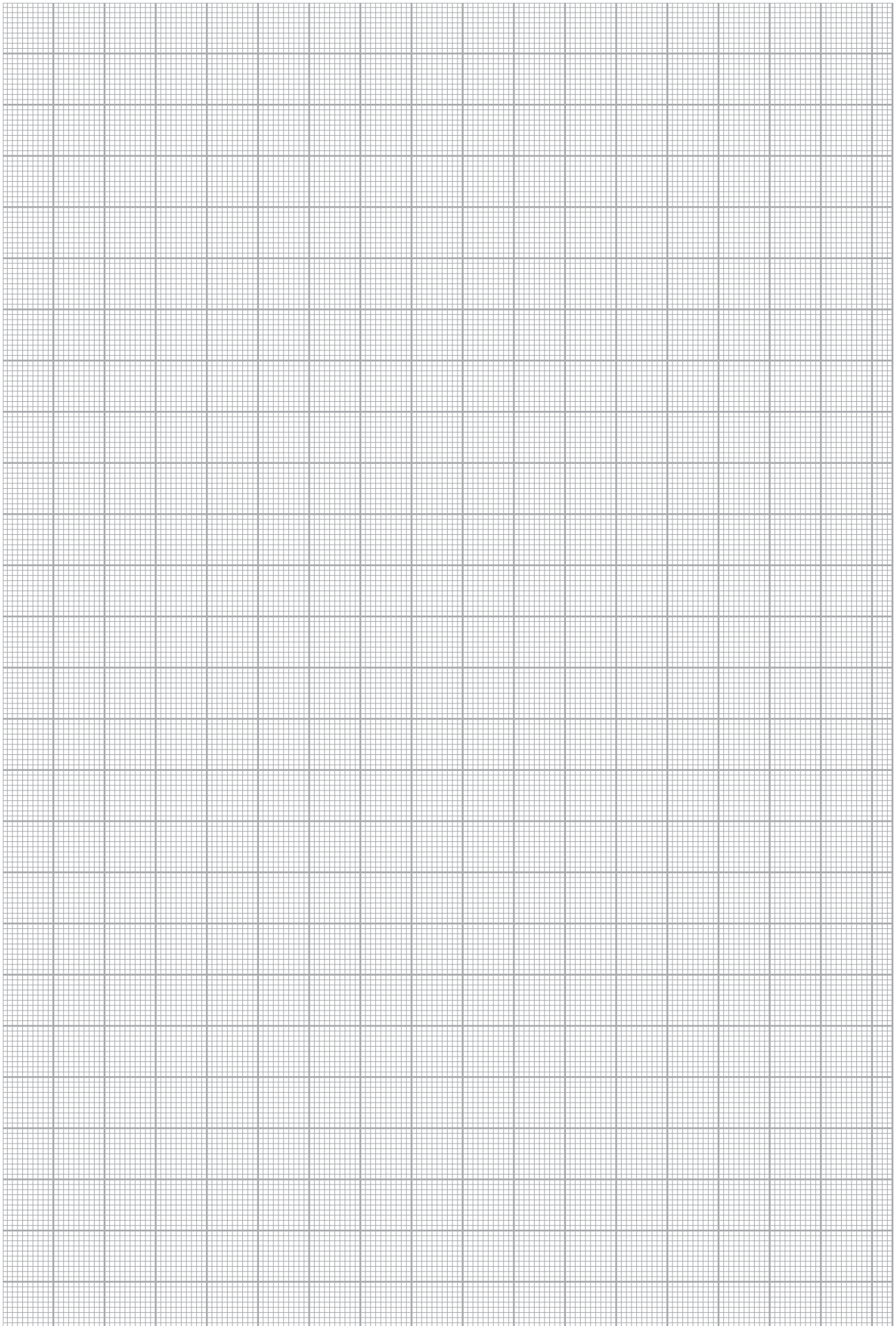

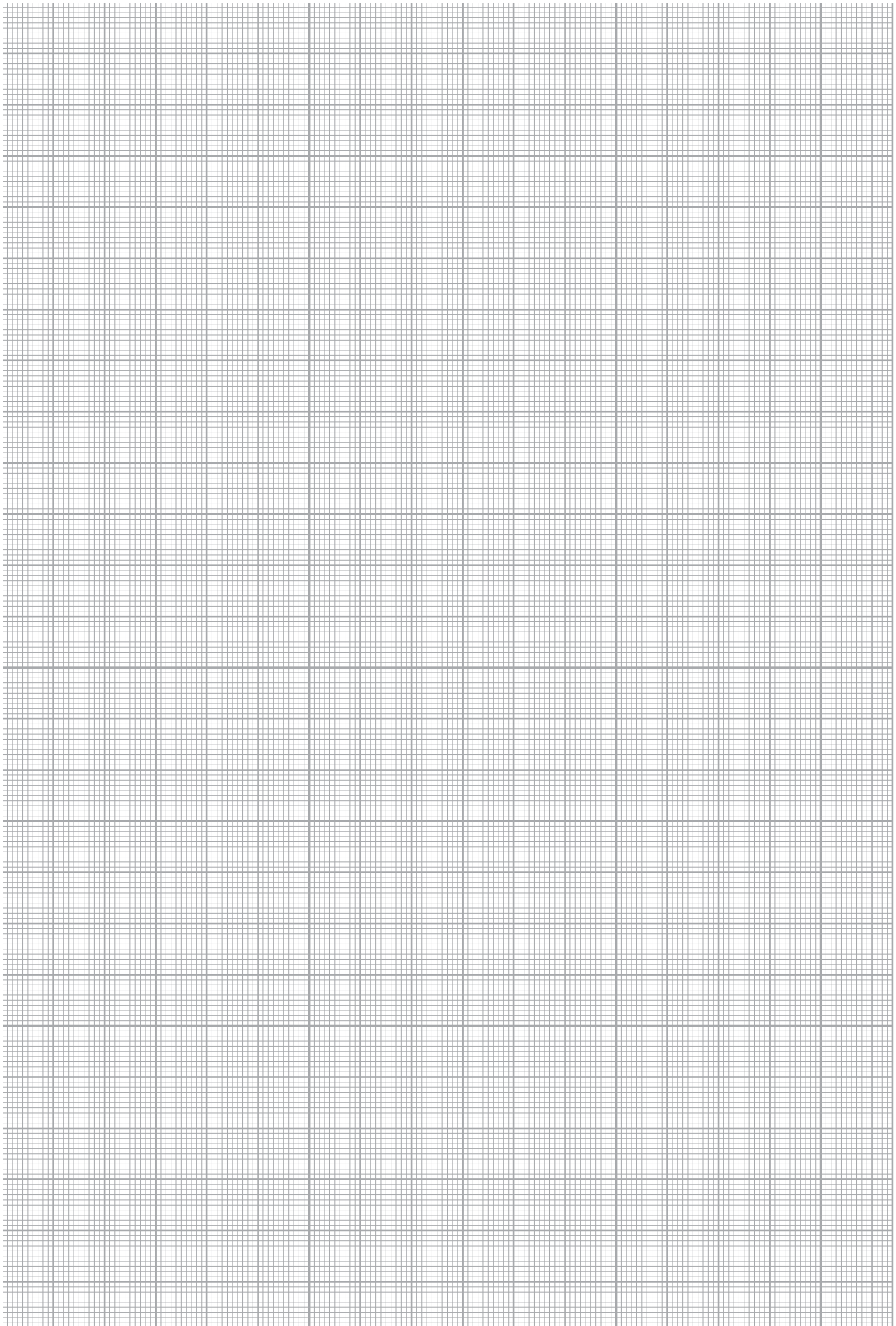

We reserve the right to alter specifications without notice (HTH Design Furniture Handles Catalogue 2018).
บริษัทฯ ขอสงวนการเปลี่ยนแปลงรายละเอียดโดยไม่แจ้งล่วงหน้า (HTH อุปกรณ์เฟอร์นิเจอร์ 2561)

Imprint

This catalogue is only intended for use by the recipient.
All constituents of the catalogue are the property of Häfele.

Reprinting of the catalogue in whole or extracts thereof, reprinting or imitation of the illustrations or imitation of the design is forbidden.

The technical representations and dimensional information in this catalogue are non-binding, including those in the illustrations and drawings.
Right reserved to make design improvements.
All dimensions in mm unless otherwise specified.

No liability accepted for printing errors and mistakes made during the production of the catalogue.

All deliveries are made in accordance with Häfele terms and conditions of sale.

Catalogue nominal charge: 150 Baht
Catalogue order number: 732.99.00218

May 2018
© Copyright by Häfele (Thailand) Limited
All rights reserved
Printed in Thailand

สงวนลิขสิทธิ์

แคตตาล็อกเล่มนี้สงวนลิขสิทธิ์ในการใช้เป็นผู้เลือกซื้อผลิตภัณฑ์เท่านั้น และถือเป็นสมบัติของบริษัทเฮเฟลโดยสมบูรณ์

การผลิตลอกเลียนแบบทั้งหมดหรือส่วนหนึ่งส่วนใด รวมทั้งการลอกเลียน แบบภาพหรือรูปแบบการจัดวางถือเป็นการละเมิดลิขสิทธิ์

คำบรรยายทางเทคนิคและขนาดของผลิตภัณฑ์ รวมถึงภาพและแบบร่าง ที่ปรากฏภายในไม่ถือเป็นข้อผูกมัดทางกฎหมายแต่อย่างใด ทางบริษัทฯ ขอสงวนสิทธิ์ในการปรับเปลี่ยนงานออกแบบในภายหลัง ขนาดของผลิตภัณฑ์ทั้งหมดมีหน่วยเป็นมิลลิเมตร ยกเว้นในกรณีที่จะระบุเป็นหน่วยอื่น

ทั้งนี้ทางบริษัทฯ จะไม่ขอรับผิดชอบต่อความผิดพลาดใดๆ ที่อาจเกิดขึ้น ระหว่างขั้นตอนการผลิตแคตตาล็อก

การจัดส่งสินค้าจะเป็นไปตามเงื่อนไขการขายที่ระบุโดยบริษัทเฮเฟล

แคตตาล็อกราคาเล่มละ 150 บาท
รหัสสั่งซื้อแคตตาล็อก 732.99.00218

พฤษภาคม 2561
ลิขสิทธิ์ของบริษัท เฮเฟล (ประเทศไทย) จำกัด
สงวนลิขสิทธิ์
พิมพ์ที่ประเทศไทย

Furniture Handles

Getting the best from your furniture



ISO 9001:2015 CERTIFIED

www.hafele.com
www.hafelethailand.com